

Milwaukee®

Nothing but **HEAVY DUTY.**™



КАТАЛОГ 2017/18

РАЗРАБОТКА И ПРОИЗВОДСТВО ЭЛЕКТРОИНСТРУМЕНТОВ КЛАССА **HEAVY DUTY™** - ЭТО ЛИШЬ ЧАСТЬ **ОБЯЗАТЕЛЬСТВ MILWAUKEE**

Инструменты Milwaukee® предназначены для ежедневной работы на протяжении многих лет. В связи с этим, при разработке инструмента, большое внимание уделяется удобству в эксплуатации.

В комплект поставки каждого инструмента входит полный пакет документации, в том числе инструкция по эксплуатации, адреса сервисных центров и инструкция по технике безопасности. Сервисная сеть Milwaukee® охватывает весь мир.

Если возникнет проблема, для решения которой срочно нужна квалифицированная помощь, вы всегда можете положиться на наши сервисные центры.

Благодаря всемирной сети наши клиенты могут поделиться с нами своими потребностями и запросами, что позволяет учитывать их при разработке новых инструментов.

Экспертные знания и высокий уровень компетенции, накопленные за многие годы, - гарантия быстрого и эффективного ремонта.



HEAVY DUTY - ПОЧУВСТВУЙ РАЗНИЦУ

ИНСТРУМЕНТЫ ДЛЯ СЛОЖНЫХ ЗАДАЧ

Heavy Duty™ - это не только слоган. Это обязательство производить самое лучшее для профессионалов. Инженеры Milwaukee® создают не просто инструменты. Они создают инструменты для быстрой, качественной и безопасной работы.



www.milwaukeetool.ru

ЧТОБЫ ВОСПОЛЬЗОВАТЬСЯ ПРЕИМУЩЕСТВАМИ ДОПОЛНИТЕЛЬНОЙ ГАРАНТИИ, ДОСТАТОЧНО ЗАРЕГИСТРИРОВАТЬСЯ НА САЙТЕ

Инструменты Milwaukee® соответствуют всем международным и европейским стандартам и директивам, как конструктивно, так и с точки зрения техники безопасности. Чтобы прогнозировать и учитывать современные тенденции в изменении нормативных требований, мы постоянно ведем научно-исследовательские и опытно-конструкторские разработки. Milwaukee®, помимо прочего, является активным членом EPTA (Европейской ассоциации производителей электроинструмента) и соблюдает все стандарты, установленные этой организацией.

ГАРАНТИЯ HEAVY DUTY



От 1 года до 3 лет: Milwaukee® предлагает 3-летнюю гарантию на все инструменты. Теперь с 2-летней гарантией на аккумуляторы REDLITHIUM-ION™.

Прежде чем попасть на прилавки магазинов, инструменты Milwaukee проходят испытания в соответствии с комплексным сертифицированным процессом, благодаря чему все они гарантированно соответствуют стандарту HEAVY DUTY™.

В Milwaukee® очень гордятся теми товарами и услугами, которые мы можем предложить профессионалам. С учетом этого мы рады предложить дополнительную защиту, продлив срок гарантийного обслуживания до 3 лет.

Эта услуга предоставляется вам бесплатно, при условии регистрации нового электроинструмента Milwaukee в течение 30 дней с момента покупки.

Чтобы воспользоваться этой услугой Milwaukee® просто зарегистрируйте свой инструмент на сайте

www.milwaukeetool.ru.

Обслуживание Milwaukee предоставляется только в странах, перечисленных на веб-сайте регистрации гарантии. Предлагаемая расширенная гарантия не распространяется на инструменты, которые сдаются напрокат, аккумуляторы, зарядные устройства и принадлежности.

Для уточнения всех условий и положений, посетите наш сайт www.milwaukeetool.ru



M12



UPGRADE.
OUTWORK.
OUTLAST.



ОДНА СИСТЕМА -
БОЛЕЕ
65
ИНСТРУМЕНТОВ



M12 FUEL



RED LITHIUM-ION™ 2.0/3.0/4.0/6.0Ah

DRIVEN TO OUTPERFORM™

Система M12 FUEL™ разработана для самых требовательных профессионалов в мире. M12 FUEL™ обеспечивает непревзойденную производительность в компактном дизайне и включает в себя три эксклюзивные инновации Milwaukee® - бесщеточный двигатель POWERSTATE™, аккумулятор REDLITHIUM-ION™ и интеллектуальная система REDLINK PLUS™, что обеспечивает непревзойденную мощность, время работы и надежность

Проще говоря, система M12 FUEL™ - лучшая в своем классе, технология полного цикла, защищает и питает ваши аккумуляторные инструменты.

M12 FUEL™

DRIVEN TO OUTPERFORM.™



НОВЫЕ ВОЗМОЖНОСТИ С НОВЫМИ АККУМУЛЯТОРАМИ 3,0 А·Ч И 6,0 А·Ч



REDLITHIUM-ION™

UPGRADE. OUTWORK. OUTLAST.

ДО 3 РАЗ БОЛЬШЕ ВРЕМЯ РАБОТЫ* ДО 20% БОЛЬШЕ МОЩНОСТЬ* ДО 2 РАЗ БОЛЬШЕ ЦИКЛОВ ПЕРЕЗАРЯДКИ*

1 БЕСЩЕТОЧНЫЙ ДВИГАТЕЛЬ POWERSTATE™

- Компания Milwaukee® разработала бесщеточный двигатель
- Превосходит модели всех ведущих конкурентов
- В 10 РАЗ ВЫШЕ РЕСУРС ДВИГАТЕЛЯ*



2 ИНТЕЛЛЕКТУАЛЬНАЯ СИСТЕМА REDLINK PLUS™

- Контроль состояния отдельных элементов аккумулятора оптимизирует время работы инструмента и обеспечивает долговечность аккумулятора
- Самая прогрессивная электронная система на рынке с максимальной производительностью
- Взаимодействие всех элементов системы с защитой от перегрузок продлевает срок службы инструмента



3 АККУМУЛЯТОР REDLITHIUM-ION™

- Самые надежные аккумуляторы на рынке
- Взаимодействие всех элементов системы с защитой от перегрузок продлевает срок службы инструмента
- Индикатор заряда батареи
- Работа при отрицательной температуре до -20C°



БОЛЕЕ **65** ИНСТРУМЕНТОВ

M12 CPD

M12 FUEL™ 2-Х СКОРОСТНАЯ КОМПАКТНАЯ УДАРНАЯ ДРЕЛЬ



- Компания Milwaukee® разработала и построила бесщеточный двигатель POWERSTATE™. В 10 раз выше ресурс двигателя, в 2 раза больше мощность и в 2 раза дольше время работы
- Интеллектуальная система REDLINK PLUS™ обеспечивает защиту от перегрузок инструмента и батареи и увеличивает производительность
- Аккумуляторы REDLITHIUM-ION™ - в 2 раза больше время работы без подзарядки, на 20% больше мощность, в 2 раза дольше срок службы, работа при отрицательной температуре до -20°C
- Контроль состояния отдельных элементов аккумулятора оптимизирует время работы инструмента и обеспечивает долговечность аккумулятора
- Металлический патрон 13 мм
- Индикатор заряда батареи
- Светодиодная подсветка рабочей зоны
- Гибкая аккумуляторная система: работает со всеми аккумуляторами Milwaukee® M12™

	M12 CPD-0	M12 CPD-202C	M12 CPD-602X
Напряжение (В)	12	12	12
Тип аккумулятора	Li-ion	Li-ion	Li-ion
Емкость аккумулятора (Ач)	—	2.0	6.0
Аккумулятор	0	2	2
Зарядное устройство	—	40 мин	90 мин
Скорость без нагрузки (1 п.) (об/мин)	0 - 450	0 - 450	0 - 450
Скорость без нагрузки (2 п.) (об/мин)	0 - 1700	0 - 1700	0 - 1700
Патрон (мм)	13	13	13
Макс. диаметр сверления в дереве (мм)	25	25	25
Макс. диаметр сверления в стали (мм)	13	13	13
Макс. диаметр сверления в каменной кладке (мм)	13	13	13
Макс. частота ударов (уд/мин)	25,500	25,500	25,500
Макс. крутящий момент (Нм)	37	37	44
Общий вес (кг)	—	1.3	1.5
Поставляется в	—	Кейс	Динакейс
Номер артикула	4933440380	4933440370	4933451509
Штрихкод	4002395000845	4002395000821	4002395161577

M12 BPD

M12™ СУБКОМПАКТНАЯ УДАРНАЯ ДРЕЛЬ



- Высокопроизводительная компактная дрель-шуруповерт Milwaukee®, длиной всего 190 мм, идеален для работы в ограниченном пространстве
- Электронная система REDLINK™ для защиты инструмента и аккумулятора от перегрузки обеспечивает лучшую в своем классе износостойкость
- Металлический патрон 10 мм, обеспечивает быструю смену бит
- Оптимизированная рукоятка для лучшего захвата и контроля
- Контроль состояния отдельных элементов аккумулятора оптимизирует время работы инструмента и обеспечивает долговечность аккумулятора
- Индикатор заряда батареи и светодиодная подсветка на корпусе двигателя - дополнительное удобство использования и освещение в условиях недостаточной видимости
- Аккумуляторы REDLITHIUM-ION™ - в 2 раза больше время работы без подзарядки, на 20% больше мощность, в 2 раза дольше срок службы, работа при отрицательной температуре до -20°C
- Гибкая аккумуляторная система: работает со всеми аккумуляторами Milwaukee® M12™

	M12 BPD-0	M12 BPD-202C	M12 BPD-402C
Напряжение (В)	12	12	12
Тип аккумулятора	Li-ion	Li-ion	Li-ion
Емкость аккумулятора (Ач)	—	2.0	4.0
Аккумулятор	0	2	2
Зарядное устройство	—	40 мин	80 мин
Скорость без нагрузки (1 п.) (об/мин)	0 - 400	0 - 400	0 - 400
Скорость без нагрузки (2 п.) (об/мин)	0 - 1500	0 - 1500	0 - 1500
Патрон (мм)	10	10	10
Макс. диаметр сверления в дереве (мм)	22	22	22
Макс. диаметр сверления в стали (мм)	10	10	10
Макс. диаметр сверления в каменной кладке (мм)	10	10	10
Макс. частота ударов (уд/мин)	22,500	22,500	22,500
Макс. крутящий момент (Нм)	30	30	38
Общий вес (кг)	—	1.2	1.5
Поставляется в	—	Кейс	Кейс
Номер артикула	4933441950	4933441940	4933441935
Штрихкод	4002395002702	4002395002641	4002395002672

M12 CDD

M12 FUEL™ КОМПАКТНАЯ 2-Х СКОРОСТНАЯ ДРЕЛЬ



- Компания Milwaukee® разработала бесщеточный двигатель POWERSTATE™. В 10 раз выше ресурс двигателя, в 2 раза больше мощность и в 2 раза дольше время работы
- Интеллектуальная система REDLINK PLUS™ обеспечивает защиту от перегрузок инструмента и батареи и увеличивает производительность
- Аккумуляторы REDLITHIUM-ION™ - в 2 раза больше время работы без подзарядки, на 20% больше мощность, в 2 раза дольше срок службы, работа при отрицательной температуре до -20°C
- Индивидуальный мониторинг элементов аккумулятора оптимизирует время работы инструмента и обеспечивает долговечность аккумулятора
- Металлический патрон 13 мм
- Индикатор уровня заряда
- Светодиодная подсветка рабочей поверхности
- Гибкая аккумуляторная система: работает со всеми аккумуляторами Milwaukee® M12™

	M12 CDD-0	M12 CDD-202C	M12 CDD-602X
Напряжение (В)	12	12	12
Тип аккумулятора	Li-ion	Li-ion	Li-ion
Емкость аккумулятора (Ач)	—	2.0	6.0
Аккумулятор	0	2	2
Зарядное устройство	—	40 мин	90 мин
Скорость без нагрузки (1 п.) (об/мин)	0 - 450	0 - 450	0 - 450
Скорость без нагрузки (2 п.) (об/мин)	0 - 1700	0 - 1700	0 - 1700
Патрон (мм)	13	13	13
Макс. диаметр сверления в дереве (мм)	25	25	25
Макс. диаметр сверления в стали (мм)	13	13	13
Макс. крутящий момент (Нм)	37	37	44
Общий вес (кг)	—	1.3	1.5
Поставляется в	—	Кейс	Динакейс
Номер артикула	4933440400	4933440390	4933451508
Штрихкод	4002395000883	4002395000869	4002395161560

M12 BDDX

M12™ СУБКОМПАКТНЫЙ ШУРУПОВЕРТ СО СМЕННОМ ПАТРОНОМ



- Высокопроизводительная компактная дрель - шуруповерт Milwaukee® 4-в-1 для исключительной универсальности
- Система из 3-х сменных патронов для разных применений
- Стандартный 10 мм бесключевой патрон, металлический угловой патрон ¼" hex и металлический патрон со смещенной осью ¼" hex
- Хвостовик ¼" hex позволяет уменьшить длину шуруповерта всего до 153 мм
- Электронная система REDLINK™ для защиты инструмента и аккумулятора от перегрузки обеспечивает лучшую в классе износостойкость
- Металлический планетарный редуктор для продолжительного срока службы
- Светодиодная подсветка рабочей поверхности

	M12 BDDX-202C	M12 BDDXKIT-202C
Напряжение (В)	12	12
Тип аккумулятора	Li-ion	Li-ion
Емкость аккумулятора (Ач)	2.0	2.0
Аккумулятор	2	2
Зарядное устройство	40 мин	40 мин
Скорость без нагрузки (1 п.) (об/мин)	0 - 400	0 - 400
Скорость без нагрузки (2 п.) (об/мин)	0 - 1500	0 - 1500
Патрон (мм)	10	10
Макс. диаметр сверления в дереве (мм)	25	25
Макс. диаметр сверления в стали (мм)	10	10
Макс. крутящий момент (Нм)	32	32
Общий вес (кг)	1.2	1.2
Стандартная комплектация	Съемный патрон FIXTEC, клипса на ремень, насадка 25 мм P22	Патрон FIXTEC, патрон со смещенным центром, угловой патрон, поясной зажим, бита P22 x 25
Поставляется в	Кейс	Кейс
Номер артикула	4933447830	4933447836
Штрихкод	4002395005963	4002395006601

M12 BDD

M12™ СУБКОМПАКТНЫЙ ШУРУПОВЕРТ



- Высокопроизводительный субкомпактный шуруповерт Milwaukee®, длиной всего 187 мм, идеален для работы в ограниченном пространстве
- Электронная система REDLINK™ для защиты инструмента и аккумулятора от перегрузки обеспечивает лучшую в своем классе износостойкость
- Металлический патрон 10 мм, обеспечивает быструю смену бит
- Оптимизированная рукоятка для лучшего захвата и контроля
- Контроль состояния отдельных элементов аккумулятора оптимизирует время работы инструмента и обеспечивает долговечность аккумулятора
- Индикатор заряда батареи и светодиодная подсветка на корпусе двигателя - дополнительное удобство использования и освещение в условиях недостаточной видимости
- Аккумуляторы REDLITHIUM-ION™ - в 2 раза больше время работы без подзарядки, на 20% больше мощность, в 2 раза дольше срок службы, работа при отрицательной температуре до -20°C
- Гибкая аккумуляторная система: работает со всеми аккумуляторами Milwaukee® M12™

	M12 BDD-0	M12 BDD-202C	M12 BDD-402C
Напряжение (В)	12	12	12
Тип аккумулятора	Li-ion	Li-ion	Li-ion
Емкость аккумулятора (Ач)	—	2.0	4.0
Аккумулятор	0	2	2
Зарядное устройство	—	40 мин	80 мин
Скорость без нагрузки (1 п.) (об/мин)	0 - 400	0 - 400	0 - 400
Скорость без нагрузки (2 п.) (об/мин)	0 - 1500	0 - 1500	0 - 1500
Патрон (мм)	10	10	10
Макс. диаметр сверления в дереве (мм)	22	22	22
Макс. диаметр сверления в стали (мм)	10	10	10
Макс. крутящий момент (Нм)	30	30	38
Общий вес (кг)	—	1.2	1.4
Поставляется в	—	Кейс	Кейс
Номер артикула	4933441930	4933441915	4933441925
Штрихкод	4002395002658	4002395002627	4002395002634

M12 CD

M12 FUEL™ КОМПАКТНЫЙ 2-Х СКОРОСТНОЙ ШУРУПОВЕРТ



- Компания Milwaukee® разработала бесщеточный двигатель POWERSTATE™. В 10 раз выше ресурс двигателя, в 2 раза больше мощность и в 2 раза дольше время работы
- Интеллектуальная система REDLINK PLUS™ обеспечивает защиту от перегрузок инструмента и батареи и увеличивает производительность
- Аккумуляторы REDLITHIUM-ION™ - в 2 раза больше время работы без подзарядки, на 20% больше мощность, в 2 раза дольше срок службы, работа при отрицательной температуре до -20°C
- Контроль состояния отдельных элементов аккумулятора оптимизирует время работы инструмента и обеспечивает долговечность аккумулятора
- Патрон ¼" Нех для быстрой замены бит с помощью одной руки
- Индикатор уровня заряда
- Светодиодная подсветка рабочей зоны
- Гибкая аккумуляторная система: работает со всеми аккумуляторами Milwaukee® M12™

	M12 CD-0
Напряжение (В)	12
Тип аккумулятора	Li-ion
Емкость аккумулятора (Ач)	—
Аккумулятор	0
Зарядное устройство	—
Скорость без нагрузки (1 п.) (об/мин)	0 - 450
Скорость без нагрузки (2 п.) (об/мин)	0 - 1700
Тип хвостовика	¼" Нех
Макс. диаметр сверления в дереве (мм)	25
Макс. диаметр сверления в стали (мм)	10
Макс. крутящий момент (Нм)	37
Общий вес (кг)	1.2
Поставляется в	—
Номер артикула	4933440450
Штрихкод	4002395000968

M12 BD

M12™ СУБКОМПАКТНЫЙ ШУРУПОВЕРТ



- Высокопроизводительный компактный шуруповерт Milwaukee®, длиной всего 175 мм, идеален для работы в ограниченном пространстве
- Электронная система REDLINK™ для защиты инструмента и аккумулятора от перегрузки обеспечивает лучшую в своем классе износостойкость
- Патрон ¼" Нех для быстрой замены бит одной рукой
- Оптимизированная рукоятка для лучшего захвата и контроля
- Контроль состояния отдельных элементов аккумулятора оптимизирует время работы инструмента и обеспечивает долговечность аккумулятора
- Индикатор заряда батареи и светодиодная подсветка на корпусе двигателя - дополнительное удобство использования и освещение в условиях недостаточной видимости
- Аккумуляторы REDLITHIUM-ION™ - в 2 раза больше время работы без подзарядки, на 20% больше мощность, в 2 раза дольше срок службы, работа при отрицательной температуре до -20°C
- Гибкая аккумуляторная система: работает со всеми аккумуляторами Milwaukee® M12™

	M12 BD-0	M12 BD-202C
Напряжение (В)	12	12
Тип аккумулятора	Li-ion	Li-ion
Емкость аккумулятора (Ач)	—	2.0
Аккумулятор	0	2
Зарядное устройство	—	40 мин
Скорость без нагрузки (1 п.) (об/мин)	0 - 400	0 - 400
Скорость без нагрузки (2 п.) (об/мин)	0 - 1500	0 - 1500
Тип хвостовика	¼" Нех	¼" Нех
Макс. диаметр сверления в дереве (мм)	22	22
Макс. диаметр сверления в стали (мм)	10	10
Шуруп по дереву (мм)	6	6
Макс. крутящий момент (Нм)	30	30
Общий вес (кг)	—	1.0
Поставляется в	—	Кейс
Номер артикула	4933441910	4933441900
Штрихкод	4002395002566	4002395002559

M12 BSD

M12™ СУБКОМПАКТНЫЙ ОДНОСКОРОСТНОЙ ШУРУПОВЕРТ



- Высокопроизводительный односкоростной шуруповерт Milwaukee®, длиной всего 169 мм, идеален для работы в ограниченном пространстве
- Планетарный редуктор с металлическими шестернями обеспечивает максимальную долговечность и крутящий момент до 20 Нм
- Хвостовик ¼" для быстрой замены насадок одной рукой
- Электронная система REDLINK™ для защиты инструмента и аккумулятора от перегрузки обеспечивает лучшую в своем классе износостойкость
- 15-позиционная регулировка крутящего момента и функция сверления для максимальной универсальности
- Обрезиненная рукоятка
- Встроенная светодиодная подсветка рабочей поверхности
- Гибкая аккумуляторная система: работает со всеми аккумуляторами Milwaukee® M12™

	M12 BSD-0
Напряжение (В)	12
Тип аккумулятора	Li-ion
Емкость аккумулятора (Ач)	—
Аккумулятор	0
Зарядное устройство	—
Скорость без нагрузки (об/мин)	0 - 500
Макс. диаметр сверления в дереве (мм)	16
Макс. диаметр сверления в стали (мм)	10
Макс. крутящий момент (Нм)	20
Тип хвостовика	¼" Нех
Общий вес (кг)	0.9
Поставляется в	—
Номер артикула	4933447135
Штрихкод	4002395006021

M12 CID

M12 FUEL™ КОМПАКТНЫЙ ИМПУЛЬСНЫЙ ВИНТОВЕРТ 1/4" HEX



- Компания Milwaukee® разработала бесщеточный двигатель POWERSTATE™ для увеличения срока службы в 3 раза и мощности в 2 раза
- Интеллектуальная система REDLINK PLUS™ обеспечивает защиту от перегрузок инструмента и батареи и увеличивает производительность
- Milwaukee® DRIVE CONTROL™ позволяет оператору выбирать между 2 режимами и увеличить кол-во областей применения
- Режим 1 - для точной работы
- Режим 2 - обеспечивает максимальную производительность в жестких условиях
- Аккумуляторы REDLITHIUM-ION™ - в 2 раза больше время работы без подзарядки, на 20% больше мощность, в 2 раза дольше срок службы, работа при отрицательной температуре до -20°C
- Контроль состояния отдельных элементов аккумулятора оптимизирует время работы инструмента и обеспечивает долговечность аккумулятора
- Хвостовик 1/4" hex для быстрой и легкой замены насадок
- Индикатор заряда батареи и светодиодная подсветка на корпусе
- Гибкая аккумуляторная система: работает со всеми аккумуляторными Milwaukee® M12™

	M12 CID-0	M12 CID-202C
Напряжение (В)	12	12
Тип аккумулятора	Li-ion	Li-ion
Емкость аккумулятора (Ач)	-	2.0
Аккумулятор	0	2
Зарядное устройство	-	40 мин
Скорость без нагрузки (об/мин)	0-1200 / 0-2650	0-1200 / 0-2650
Тип хвостовика	1/4" Hex	1/4" Hex
Частота ударов (уд/мин)	0-2700 / 0-3550	0-2700 / 0-3550
Макс. крутящий момент (Нм)	19/135	19/135
Общий вес (кг)	-	1.0
Поставляется в	-	Кейс
Номер артикула	4933440410	4933440405
Штрихкод	4002395000906	4002395000890

M12 BID

M12™ СУБКОМПАКТНЫЙ ИМПУЛЬСНЫЙ ВИНТОВЕРТ



- Высокопроизводительный компактный винтовёрт Milwaukee®, 165 мм в длину, делает идеальной работу в ограниченном пространстве
- Электронная система REDLINK™ для защиты инструмента и аккумулятора от перегрузки обеспечивает лучшую в своем классе износостойкость
- Металлический редуктор и шестерни обеспечивают надежность и высокий крутящий момент
- Хвостовик 1/4" hex для быстрой и легкой замены насадок
- Оптимизированная рукоятка для лучшего захвата и контроля
- Контроль состояния отдельных элементов аккумулятора оптимизирует время работы инструмента и обеспечивает долговечность аккумулятора
- Индикатор заряда батареи и светодиодная подсветка на корпусе двигателя - дополнительное удобство использования и освещение в условиях недостаточной видимости
- Аккумуляторы REDLITHIUM-ION™ - в 2 раза больше время работы без подзарядки, на 20% больше мощность, в 2 раза дольше срок службы, работа при отрицательной температуре до -20°C
- Гибкая аккумуляторная система: работает со всеми аккумуляторными Milwaukee® M12™

	M12 BID-0	M12 BID-202C
Напряжение (В)	12	12
Тип аккумулятора	Li-ion	Li-ion
Емкость аккумулятора (Ач)	-	2.0
Аккумулятор	0	2
Зарядное устройство	-	40 мин
Скорость без нагрузки (об/мин)	0 - 2500	0 - 2500
Частота ударов (уд/мин)	0 - 3300	0 - 3300
Тип хвостовика	1/4" Hex	1/4" Hex
Макс. крутящий момент (Нм)	112	112
Общий вес (кг)	-	1.0
Поставляется в	-	Кейс
Номер артикула	4933441955	4933441960
Штрихкод	4002395002689	4002395002696

M12 BRAID

M12™ СУБКОМПАКТНЫЙ УГЛОВОЙ ИМПУЛЬСНЫЙ ВИНТОВЕРТ



- Компактный угловой импульсный гайковёрт длиной 287 мм делает идеальную работу в ограниченных пространствах
- REDLINK™ электроника защищает от перегруза обеспечивая лучшую в классе защиту
- Полностью металлические корпус редуктора и шестерни обеспечивают долгий срок службы и крутящий момент 68 Нм
- Компактный дизайн головы диаметром 35.6 мм
- Мульти - позиционная рукоятка для комфортной работы в любом положении
- 1/4" hex хвостовик для быстрой смены бит
- Индивидуальный контроль каждой ячейки аккумулятора обеспечивает долгое время работы и большой срок службы аккумулятора
- Встроенный указатель уровня заряда и светодиодная подсветка
- REDLITHIUM-ION™ аккумулятор обеспечивает до 2 раз больше время работы, до 20% больше мощность, до 2 раз больше срок службы и работу при отрицательных температурах до - 20°C в отличии от других lithium-ion технологий.

	M12 BRAID-0
Напряжение (В)	12
Тип аккумулятора	Li-ion
Емкость аккумулятора (Ач)	-
Аккумулятор	0
Зарядное устройство	-
Скорость без нагрузки (об/мин)	0 - 2425
Частота ударов (уд/мин)	0 - 3300
Тип хвостовика	1/4" Hex
Макс. крутящий момент (Нм)	68
Общий вес (кг)	1.2
Поставляется в	-
Номер артикула	4933451247
Штрихкод	4002395167715

M12 CIW12

M12 FUEL™ КОМПАКТНЫЙ ИМПУЛЬСНЫЙ ГАЙКОВЕРТ 1/2" С ФИКСАЦИЕЙ ПИНОМ



- Компания Milwaukee® разработала бесщеточный двигатель POWERSTATE™ для увеличения крутящего момента до 160 Нм и увеличения скорости на 25%
- Аккумуляторы REDLITHIUM-ION™ - в 2 раза больше время работы без подзарядки, в 2 раза дольше срок службы аккумулятора, работа при отрицательной температуре до -20°C
- Milwaukee® DRIVE CONTROL™ позволяет оператору выбирать между 2 режимами скорости и настройками крутящего момента для универсальности применения
- Интеллектуальная система REDLINK PLUS™ обеспечивает защиту от перегрузок инструмента и батареи и увеличивает производительность
- Компактная, эргономичная конструкция не передающая крутящий момент на пользователя, для простоты и комфорта использования.
- Индикатор заряда батареи на корпусе
- Светодиодная подсветка рабочей поверхности
- Гибкая аккумуляторная система: работает со всеми аккумуляторными Milwaukee® M12™

	M12 CIW12-0	M12 CIW12-202C
Напряжение (В)	12	12
Тип аккумулятора	Li-ion	Li-ion
Емкость аккумулятора (Ач)	-	2.0
Аккумулятор	0	2
Зарядное устройство	-	40 мин
Скорость без нагрузки (об/мин)	1500/2650	1500/2650
Тип хвостовика	1/2" квадратный	1/2" квадратный
Частота ударов (уд/мин)	2650/3500	2650/3500
Макс. крутящий момент (Нм)	65/160	65/160
Общий вес (кг)	-	1.0
Поставляется в	-	Кейс
Номер артикула	4933447132	4933447130
Штрихкод	4002395005994	4002395005970

M12 CIW14

M12 FUEL™ КОМПАКТНЫЙ ИМПУЛЬСНЫЙ ГАЙКОВЕРТ 1/4" С ФИКСАЦИЕЙ ФРИКЦИОННЫМ КОЛЬЦОМ



M12 CIW38

M12 FUEL™ КОМПАКТНЫЙ ИМПУЛЬСНЫЙ ГАЙКОВЕРТ 3/8" С ФИКСАЦИЕЙ ФРИКЦИОННЫМ КОЛЬЦОМ



M12 BIW12

M12™ СУБКОМПАКТНЫЙ 1/2" ИМПУЛЬСНЫЙ ГАЙКОВЕРТ



M12 BIW14

M12™ СУБКОМПАКТНЫЙ 1/4" ИМПУЛЬСНЫЙ ГАЙКОВЕРТ



- Компания Milwaukee® разработала бесщеточный двигатель POWERSTATE™ для увеличения срока службы двигателя
- Интеллектуальная система REDLINK PLUS™ обеспечивает защиту от перегрузок инструмента и батареи и увеличивает производительность
- Milwaukee® DRIVE CONTROL™ позволяет оператору выбирать между 2 режимами крепёжных работ и увеличить кол-во областей применения
- Режим 1 - для точной работы
- Режим 2 - обеспечивает максимальную производительность в жестких условиях
- Аккумуляторы REDLITHIUM-ION™ - в 2 раза больше время работы без подзарядки, на 20% больше мощность, в 2 раза дольше срок службы, работа при отрицательной температуре до -20°C
- Контроль состояния отдельных элементов аккумулятора оптимизирует время работы инструмента и обеспечивает долговечность аккумулятора
- Индикатор заряда батареи и светодиодная подсветка
- Гибкая аккумуляторная система: работает со всеми аккумуляторами Milwaukee® M12™

- Компания Milwaukee® разработала бесщеточный двигатель POWERSTATE™ для увеличения срока службы двигателя в 2 раза и на 40% крутящего момента
- Интеллектуальная система REDLINK PLUS™ обеспечивает защиту от перегрузок инструмента и батареи и увеличивает производительность
- Milwaukee® DRIVE CONTROL™ позволяет оператору выбирать между 2 режимами работ и увеличить кол-во областей применения
- Режим 1 - для точной работы
- Режим 2 - обеспечивает максимальную производительность в жестких условиях
- Аккумуляторы REDLITHIUM-ION™ - в 2 раза больше время работы без подзарядки, на 20% больше мощность, в 2 раза дольше срок службы, работа при отрицательной температуре до -20°C
- Контроль состояния отдельных элементов аккумулятора оптимизирует время работы инструмента и обеспечивает долговечность аккумулятора
- Индикатор заряда батареи и светодиодная подсветка
- Гибкая аккумуляторная система: работает со всеми аккумуляторами Milwaukee® M12™

- Высокопроизводительный компактный гайковерт Milwaukee®, длиной всего 171 мм, идеален для работы в ограниченном пространстве
- Электронная система REDLINK™ для защиты инструмента и аккумулятора от перегрузки обеспечивает лучшую в своем классе износостойкость
- Металлический редуктор и шестерни обеспечивают надежность и высокий крутящий момент
- Хвостовик 1/2" квадрат с пином для использования с универсальными головками
- Оптимизированная рукоятка для лучшего захвата и контроля
- Контроль состояния отдельных элементов аккумулятора оптимизирует время работы инструмента и обеспечивает долговечность аккумулятора
- Индикатор заряда батареи и LED подсветка на корпусе - дополнительное удобство использования и освещение в условиях недостаточной видимости
- Аккумуляторы REDLITHIUM-ION™ - в 2 раза больше время работы без подзарядки, на 20% больше мощность, в 2 раза дольше срок службы, работа при отрицательной температуре до -20°C
- Гибкая аккумуляторная система: работает со всеми

- Высокопроизводительный компактный гайковерт Milwaukee®, длиной всего 152 мм, идеален для работы в ограниченном пространстве
- Электронная система REDLINK™ для защиты инструмента и аккумулятора от перегрузки обеспечивает лучшую в своем классе износостойкость
- Металлический редуктор и шестерни обеспечивают надежность и высокий крутящий момент
- Хвостовик 1/4" квадрат с фрикционным кольцом для использования с универсальными головками
- Оптимизированная рукоятка для лучшего захвата и контроля
- Контроль состояния отдельных элементов аккумулятора оптимизирует время работы инструмента и обеспечивает долговечность аккумулятора
- Индикатор заряда батареи и LED подсветка на корпусе - дополнительное удобство использования и освещение в условиях недостаточной видимости
- Аккумуляторы REDLITHIUM-ION™ - в 2 раза больше время работы без подзарядки, на 20% больше мощность, в 2 раза дольше срок службы, работа при отрицательной температуре до -20°C
- Гибкая аккумуляторная система: работает со всеми

	M12 CIW14-0	M12 CIW14-202C
Напряжение (В)	12	12
Тип аккумулятора	Li-ion	Li-ion
Емкость аккумулятора (Ач)	-	2.0
Аккумулятор	0	2
Зарядное устройство	-	40 мин
Скорость без нагрузки (об/мин)	0-1200 / 0-2650	0-1200 / 0-2650
Тип хвостовика	1/4" квадратный	1/4" квадратный
Частота ударов (уд/мин)	0-3000 / 0-4000	0-3000 / 0-4000
Макс. крутящий момент (Нм)	13/56	13/56
Общий вес (кг)	-	1.0
Поставляется в	-	Кейс
Номер артикула	4933440455	4933440415
Штрихкод	4002395000975	4002395000913

	M12 CIW38-0	M12 CIW38-202C
Напряжение (В)	12	12
Тип аккумулятора	Li-ion	Li-ion
Емкость аккумулятора (Ач)	-	2.0
Аккумулятор	0	2
Зарядное устройство	-	40 мин
Скорость без нагрузки (об/мин)	0 - 1200/ 0 - 2650	1200/2650
Тип хвостовика	3/8" квадратный	3/8" квадратный
Частота ударов (уд/мин)	0-2650 / 0-3500	0-2650 / 0-3500
Макс. крутящий момент (Нм)	23/158	23/158
Общий вес (кг)	-	1.0
Поставляется в	-	Кейс
Номер артикула	4933440460	4933440420
Штрихкод	4002395000982	4002395000920

	M12 BIW12-0	M12 BIW12-202C
Напряжение (В)	12	12
Тип аккумулятора	Li-ion	Li-ion
Емкость аккумулятора (Ач)	-	2.0
Аккумулятор	0	2
Зарядное устройство	-	40 мин
Скорость без нагрузки (об/мин)	0 - 2550	0 - 2550
Тип хвостовика	1/2" квадратный	1/2" квадратный
Частота ударов (уд/мин)	0 - 3400	0 - 3400
Макс. крутящий момент (Нм)	138	138
Общий вес (кг)	-	1.0
Поставляется в	-	Кейс
Номер артикула	4933447134	4933447133
Штрихкод	4002395006014	4002395006007

	M12 BIW14-0
Напряжение (В)	12
Тип аккумулятора	-
Емкость аккумулятора (Ач)	-
Аккумулятор	0
Зарядное устройство	-
Скорость без нагрузки (об/мин)	0 - 2500
Тип хвостовика	1/4" квадратный
Частота ударов (уд/мин)	0 - 3300
Макс. крутящий момент (Нм)	50
Общий вес (кг)	1.0
Поставляется в	-
Номер артикула	4933441980
Штрихкод	4002395002580

ТОЧНАЯ ПОСАДКА, ВЫСОКАЯ НАДЕЖНОСТЬ

SHOCKWAVE™
БЛАГОДАРЯ КОНСТРУКЦИОННОЙ СТАЛИ
И СПЕЦИАЛЬНОЙ ТЕРМООБРАБОТКЕ
НАСАДКИ БОЛЕЕ УСТОЙЧИВЫ К
ВОЗДЕЙСТВИЮ УДАРОВ, УВЕЛИЧЕНИЕ
СРОКА СЛУЖБЫ БЛАГОДАРЯ ГЕОМЕТРИИ
SHOCKZONE



ВЫСОКОПРОИЗВОДИТЕЛЬНОЕ РЕШЕНИЕ ДЛЯ УДАРНОГО ШУРУПОВЕРТА



**ГЕОМЕТРИЯ
SHOCKZONE™
ПОГЛОЩАЕТ УДАРЫ**



**КОМПРЕССИОННЫЙ
КОВАНЫЙ НАКОНЕЧНИК
ТОЧНАЯ ПОСАДКА**

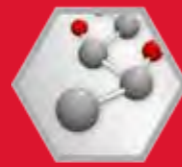

76 СТАЛЬ ALLOY™



33ШТ SHOCKWAVE IMPACT DUTY™ НАБОР БИТ И ГОЛОВЕК

Биты для шуруповерта Shockwave Impact Duty™: 24 x 25 мм: 1 x PH1 / 2 x PH2, 1 x PH3 / 2 x PZ1 / 3 x PZ2 / 1 x PZ3, 2 x TX10 / 2 x TX15 / 3 x TX20 / 2 x TX25 / 2 x TX30 / 1 x TX40 / 1 x TX50. 5 x 50 мм: 1 x PH2 / 1 x PZ2, 1 x TX15 / 1 x TX20 / 1 x TX25. 3 магнитных гайки Shockwave Impact Duty™: 48 мм, 1 x Hex 7 мм / 1 x Hex 8 мм / 1 x Hex 10 мм. Магнитный держатель бит 60 мм



Название: Номер артикула 4932430905

40ШТ SHOCKWAVE IMPACT DUTY™ НАБОР БИТ И СВЕРЛ

Shockwave Impact Duty™ биты: 25 шт x 25 мм 1 x PH1 / 2 x PH2, 1 x PZ1 / 3 x PZ2, 2 x TX10 / 2 x TX15 / 3 x TX20 / 2 x TX25 / 2 x TX30 / 1 x TX40 / 1 x TX50, 1 x Hex 4 мм / 1 x Hex 5 мм, 1 x SL 0.6 x 4.5 / 1 x SL 0.8 x 5.5 / 1 x SL 1.2 x 6.5. 8 шт x 50 мм 1 x PH2, 1 x PZ1 / 1 x PZ2, 1 x TX10 / 1 x TX15 / 1 x TX20 / 1 x TX25 / 1 x TX30. 1 магн. битодержатель: 60 мм. 1 магн. битодержатель: 152 мм. 3 шт Shockwave Impact Duty™ сверла с хвостовиком 1/4 Hex: Ø 3 / 4 / 5 мм. 2 шт. Shockwave Impact Duty™ магнитные головки: 48 мм: 1 x Hex 8 мм / 1 x Hex 10 мм.



Название: Номер артикула 4932430908

48ШТ SHOCKWAVE IMPACT DUTY™ НАБОР БИТ И СВЕРЛ

Shockwave Impact Duty™ биты: 32 шт x 25 мм 2 x PH1 / 2 x PH2 / 1 x PH3, 2 x PZ1 / 3 x PZ2 / 1 x PZ3, 3 x TX10 / 3 x TX15 / 3 x TX20 / 3 x TX25 / 3 x TX30 / 1 x TX40, 1 x Hex 4 мм / 1 x Hex 5 мм, 1 x SL 0.6 x 4.5 / 1 x SL 0.8 x 5.5 / 1 x SL 1.2 x 6.5. 8 шт x 50 мм 1 x PH1 / 1 x PH2, 1 x PZ1, 1 x TX10 / 1 x TX15 / 1 x TX20 / 1 x TX25 / 1 x TX30. 3 шт x 90 мм 1 x PZ2, 1 x TX20 / 1 x TX25. 1 магнитный битодержатель длина 60 мм. 4 x Shockwave Impact Duty™ сверла с хвостовиком 1/4 Hex: Ø 3 / 4 / 5 / 6 мм.



Название: Номер артикула 4932430906

56ШТ SHOCKWAVE IMPACT DUTY™ НАБОР БИТ

Shockwave Impact Duty™ биты: 48 шт x 25 мм 2 x PH1 / 3 x PH2 / 1 x PH3, 3 x PZ1 / 4 x PZ2 / 2 x PZ3, 3 x TX10 / 3 x TX15 / 4 x TX20 / 4 x TX25 / 4 x TX30 / 3 x TX40 / 2 x TX50, 2 x Hex 4 мм / 2 x Hex 5 мм, 2 x SL 0.6 x 4.5 / 2 x SL 0.8 x 5.5 / 2 x SL 1.2 x 6.5. 7 шт x 50 мм 1 x PH2, 1 x PZ1 / 1 x PZ2, 1 x TX10 / 1 x TX15 / 1 x TX20 / 1 x TX25. 1 магнитный битодержатель 60 мм.



Название: Номер артикула 4932430907



12ШТ SHOCKWAVE IMPACT DUTY™ НАБОР БИТ 1

1 x PH2, 1 x PZ1 / 2 x PZ2 / 1 x PZ3, 1 x TX20 / 1 x TX25, 1 x SL 0.6 x 4.5 мм / 1 x SL 0.8 x 5.5 мм, 1 x Hex 4 / 1 x Hex 5, 1 x держатель бит 76 мм

Название: Номер артикула 4932430909



12ШТ SHOCKWAVE IMPACT DUTY™ НАБОР БИТ 2

1 x PH2, 1 x PZ1 / 2 x PZ2 / 1 x PZ3, 1 x TX15 / 1 x TX20 / 2 x TX25 / 1 x TX30 / 1 x TX40, 1 x держатель для бит 76 мм

Название: Номер артикула 4932430910



12ШТ SHOCKWAVE IMPACT DUTY™ НАБОР БИТ 3

2 x TX10 / 3 x TX15 / 2 x TX20 / 2 x TX25 / 1 x TX30 / 1 x TX40, 1 x держатель бит 76 мм

Название: Номер артикула 4932430911



10 ШТ SHOCKWAVE IMPACT DUTY™ 1/2" НАБОР ГОЛОВЕК

Содержимое: 8 / 10 / 11 / 12 / 13 / 14 / 16 / 17 / 19 / 21 мм.

Название: Номер артикула 4932352861



20 ШТ SHOCKWAVE IMPACT DUTY™ 1/4" НАБОР ГОЛОВЕК

12 головок 1/4": 4 / 4.5 / 5 / 5.5 / 6 / 7 / 8 / 9 / 10 / 11 / 12 / 13 мм. Длина 50 мм. 6 шт бит для шуруповерта - 25 мм: PH 2, PZ 2, TX 15, TX 20, TX 25, TX 30. 1 x переходник 1/4" Hex > 1/4" квадратный хвостовик. 1 x переходник 1/4" квадратный (F) > 1/4" Hex. Магнитный держатель бит

Название: Номер артикула 4932352862



15ШТ SHOCKWAVE IMPACT DUTY™ НАБОР БИТ

Биты для шуруповерта Shockwave Impact Duty™, длина 15 x 25 мм: 1 x PH1 / 2 x PH2, 1 x PZ1 / 2 x PZ2 / 1 x PZ3, 1 x TX10 / 2 x TX15 / 2 x TX20 / 1 x TX25 / 1 x TX30. 1 x магнитный держатель бит 60 мм

Название: Номер артикула 4932430904



SHOCKWAVE IMPACT DUTY™ ПЕРЕХОДНИК: 1/4" HEX - 1/4" КВАДРАТНЫЙ ХВОСТОВИК DIN 3126 - E 6.3

Название: Номер артикула 48325032



SHOCKWAVE IMPACT DUTY™ KNUCKLE™ - УГЛОВАЯ НАСАДКА ДЛЯ РАБОТЫ С ИМПУЛЬСНЫМИ ВИНТОВЕРТАМИ

1 угловая насадка Knuckle™, 1 x PH1 / 2 x PH2, 1 x PZ1 / 2 x PZ2 / 1 x PZ3, 1 x TX15 / 1 x TX20 / 1 x TX25.

Название: Номер артикула 4932352938



5 ШТ SHOCKWAVE IMPACT DUTY™ НАБОР ТОРЦЕВЫХ ГОЛОВЕК

Ø 7 / 8 / 10 / 12 / 13 мм.

Название: Номер артикула 4932352822



SHOCKWAVE IMPACT DUTY™ МАГНИТНЫЙ ДЕРЖАТЕЛЬ БИТ С ХВОСТОВИКОМ 1/4" HEX (DIN 3126 - E 6.3)

Название: Номер артикула 4932352406



SHOCKWAVE IMPACT DUTY™ ПЕРЕХОДНИК: 1/4" HEX - 1/4" КВАДРАТНЫЙ ХВОСТОВИК DIN 3126 - E 6.3

Название: Номер артикула 48325030



SHOCKWAVE IMPACT DUTY™ ПЕРЕХОДНИК: 1/2" КВАДРАТНЫЙ ХВОСТОВИК - 1/4" F. ПОДХОДИТ ДЛЯ НАСАДОК ДЛЯ ШУРУПОВЕРТОВ

Название: Номер артикула 48034410

M12 BIW38

M12™ СУБКОМПАКТНЫЙ 3/8" ИМПУЛЬСНЫЙ ГАЙКОВЕРТ



- Высокопроизводительный субкомпактный гайковерт Milwaukee®, длиной всего 165мм, идеален для работы в ограниченном пространстве
- Электронная система REDLINK™ для защиты инструмента и аккумулятора от перегрузки обеспечивает лучшую в своем классе износостойкость
- Металлический редуктор и шестерни обеспечивают надежность и высокий крутящий момент
- Хвостовик 3/8" квадрат с фрикционным кольцом для использования с универсальными головками
- Оптимизированная рукоятка для лучшего захвата и контроля
- Контроль состояния отдельных элементов аккумулятора оптимизирует время работы инструмента и обеспечивает долговечность аккумулятора
- Индикатор заряда батареи и светодиодная подсветка на корпусе двигателя - дополнительное удобство использования и освещение в условиях недостаточной видимости
- Аккумуляторы REDLITHIUM-ION™ - в 2 раза больше время работы без подзарядки, на 20% больше мощность, в 2 раза дольше срок службы, работа при отрицательной температуре до -20°C
- Гибкая аккумуляторная система: работает со всеми

	M12 BIW38-0	M12 BIW38-202C
Напряжение (В)	12	12
Тип аккумулятора	Li-ion	Li-ion
Емкость аккумулятора (Ач)	-	2.0
Аккумулятор	0	2
Зарядное устройство	-	40 мин
Скорость без нагрузки (об/мин)	0 - 2500	0 - 2500
Тип хвостовика	3/8" квадратный	3/8" квадратный
Частота ударов (уд/мин)	0 - 3300	0 - 3300
Макс. крутящий момент (Нм)	135	135
Общий вес (кг)	-	1.0
Поставляется в	-	Кейс
Номер артикула	4933441985	4933441990
Штрихкод	4002395002603	4002395002597

C12 RAD

M12™ СУБКОМПАКТНАЯ УГЛОВАЯ ДРЕЛЬ



- Полностью металлический корпус редуктора и шестерни для большей надежности и максимального крутящего момента
- REDLINK™ - защита от перегрузки в инструменте и аккумулятор обеспечивающий лучший в классе уровень защиты
- Скорость регулируется лопаточным переключателем - обеспечивает великолепную управляемость во время работы
- Патрон 10 мм, обеспечивает быструю смену насадок
- Электронная муфта с индикацией выполнения
- Контроль состояния отдельных элементов аккумулятора оптимизирует время работы инструмента и обеспечивает долговечность аккумулятора
- Индикатор заряда батареи и светодиодная подсветка на корпусе двигателя - дополнительное удобство использования и освещение в условиях недостаточной видимости
- Аккумуляторы REDLITHIUM-ION™ - в 2 раза больше время работы без подзарядки, на 20% больше мощность, в 2 раза дольше срок службы, работа при отрицательной температуре до -20°C
- Гибкая аккумуляторная система: работает со всеми аккумуляторами Milwaukee® M12™

	C12 RAD-0	C12 RAD-202B
Напряжение (В)	12	12
Тип аккумулятора	Li-ion	Li-ion
Емкость аккумулятора (Ач)	-	2.0
Аккумулятор	0	2
Зарядное устройство	-	40 мин
Скорость без нагрузки (об/мин)	0 - 800	0 - 800
Патрон (мм)	10	10
Макс. диаметр сверления в дереве (мм)	22	22
Макс. диаметр сверления в стали (мм)	10	10
Макс. крутящий момент (Нм)	12	12
Общий вес (кг)	-	1.1
Поставляется в	-	Сумка для инструмента
Номер артикула	4933416900	4933441215
Штрихкод	4002395237678	4002395001248

ПРЕВОСХОДНОЕ РЕШЕНИЕ ДЛЯ РЕЗКИ, РАССЧИТАНЫ ДЛЯ УДАРНЫХ ВИНТОВЕРТОВ

КОЛЬЦЕВЫЕ ПИЛЫ SHOCKWAVE™

БЛАГОДАРЯ БЫСТРОСМЕННОМУ ХВОСТОВИКУ 1/4" HEX, КОЛЬЦЕВЫЕ ПИЛЫ SHOCKWAVE IMPACT DUTY™ ОПТИМИЗИРОВАНЫ ДЛЯ ПРИМЕНЕНИЯ В ТОНКИХ МЕТАЛЛАХ, ТОЛЩИНОЙ ДО 0,6 ММ



ДО 40% БЫСТРЕЕ РЕЗКА БЕЗ ЗАУСЕНЦЕВ, ПО СРАВНЕНИЮ СО СТАНДАРТНЫМИ БИМЕТАЛЛИЧЕСКИМИ КОРОНКАМИ, И ДО 2 РАЗ ДОЛЬШЕ СРОК СЛУЖБЫ, ЧЕМ У КОНКУРЕНТОВ



ПРУЖИНА ДЛЯ АВТОМАТИЧЕСКОГО УДАЛЕНИЯ СЕРДЦЕВИНЫ



ОГРАНИЧИТЕЛЬ, ПРЕДОТВРАЩАЮЩИЙ ИЗЛИШНЕ ГЛУБОКОЕ ЗАСВЕРЛИВАНИЕ



ШЕСТИГРАННЫЙ ХВОСТОВИК 1/4", ОБЕСПЕЧИВАЮЩИЙ СОВМЕСТИМОСТЬ С ИМПУЛЬСНЫМ ВИНТОВЕРТОМ



ОПТИМИЗИРОВАНЫ ДЛЯ ИСПОЛЬЗОВАНИЯ С АККУМУЛЯТОРНЫМ ИНСТРУМЕНТОМ



3 ШТ SHOCKWAVE IMPACT DUTY™ НАБОР

Ø 22 / 29 / 35 мм.



Название: Номер артикула **49224800**

Ø (мм)	Номер артикула	Штрихкод
19	49569805	045242321094
22	49569810	045242321100
25	49569815	045242321117
29	49569820	045242321124
32	49569825	045242321131
35	49569830	045242321148
38	49569835	045242321155
Пружина и установочный винт		4932430466 4002395381272
Направляющее сверло с хвостовиком		4932430477 4002395381388

SHOCKWAVE IMPACT DUTY

M12 CH

M12 FUEL™ КОМПАКТНЫЙ SDS ПЕРФОРАТОР



- Первый на рынке компактный бесщеточный 12В перфоратор с энергией удара 1.1 Дж (по EPTA), 0 - 6575 уд / мин и 0 - 900 об / мин
- Низкий уровень вибрации - 4.4 м / с² - работа до 8 часов в день
- Может пробурить до 60 отверстий 6 x 50 мм на одной зарядке аккумулятора
- Бесщеточный двигатель POWERSTATE™ обеспечивает в 3 раза выше срок службы и в 2 раза больше мощности
- Интеллектуальная система REDLINK PLUS™ обеспечивает защиту от перегрузок инструмента и батареи и увеличивает производительность
- Аккумуляторы REDLITHIUM-ION™ - в 2 раза больше время работы без подзарядки, на 20% больше мощность, в 2 раза дольше срок службы, работа при отрицательной температуре до -20°C
- Двухрежимный инструмент: функции сверления или сверления с ударом для максимальной универсальности
- Оптимизирован для ударного сверления отверстий диаметром 6 - 10 мм (макс. 13 мм)
- Размер шейки - 43 мм, совместим с системой пылеудаления M12 DE
- Гибкая аккумуляторная система: работает со всеми аккумуляторами Milwaukee® M12™ REDLITHIUM-ION™

	M12 CH-0	M12 CH-202C	M12 CH-602X
Напряжение (В)	12	12	12
Тип аккумулятора	Li-ion	Li-ion	Li-ion
Емкость аккумулятора (Ач)	-	2.0	6.0
Аккумулятор	0	2	2
Зарядное устройство	-	40 мин	90 мин
Тип хвостовика	SDS-Plus	SDS-Plus	SDS-Plus
Энергия удара (EPTA)(Дж)	1.1	1.1	1.1
Макс. диаметр сверления в дереве (мм)	13	13	13
Макс. диаметр сверления в стали (мм)	10	10	10
Макс. диаметр сверления в бетоне (мм)	13	13	13
Ударное сверление (м/с ²)	4.4	4.4	4.4
Общий вес (кг)	-	1.7	1.9
Поставляется в	-	Кейс	Динакейс
Номер артикула	4933441947	4933441997	4933451510
Штрихкод	4002395002719	4002395002665	4002395161584

M12 H

M12™ СУБКОМПАКТНЫЙ SDS ПЕРФОРАТОР



- Эргономичный, компактный и легкий, для работы в тесном пространстве
- Интеллектуальная система REDLINK™ обеспечивает взаимодействие всех элементов системы, гарантируя лучшую в своем классе износостойкость
- Универсальный L - образный двухрежимный перфоратор
- Низкий уровень вибрации 6,7 м/с²
- Оптимизирован для ударного сверления отверстий диаметром 4 - 8 мм (макс. 13 мм)
- Контроль состояния отдельных элементов аккумулятора оптимизирует время работы инструмента и обеспечивает долговечность аккумулятора
- Индикатор заряда батареи и светодиодная подсветка на корпусе двигателя - дополнительное удобство использования и освещение в условиях недостаточной видимости
- Аккумуляторы REDLITHIUM-ION™ - в 2 раза больше время работы без подзарядки, на 20% больше мощность, в 2 раза дольше срок службы, работа при отрицательной температуре до -20°C
- Гибкая аккумуляторная система: работает со всеми аккумуляторами Milwaukee® M12™

	M12 H-0	M12 H-202C	M12 H-402C
Напряжение (В)	12	12	12
Тип аккумулятора	Li-ion	Li-ion	Li-ion
Емкость аккумулятора (Ач)	-	2.0	4.0
Аккумулятор	0	2	2
Зарядное устройство	-	40 мин	80 мин
Тип хвостовика	SDS-Plus	SDS-Plus	SDS-Plus
Энергия удара (EPTA)(Дж)	0.9	0.9	0.9
Макс. диаметр сверления в дереве (мм)	10	10	10
Макс. диаметр сверления в стали (мм)	8	8	8
Макс. диаметр сверления в бетоне (мм)	13	13	13
Ударное сверление (м/с ²)	6.7	6.7	6.7
Общий вес (кг)	-	1.6	1.8
Поставляется в	-	Кейс	Кейс
Номер артикула	4933431355	4933431340	4933441164
Штрихкод	4002395243679	4002395243693	4002395001149

БЫСТРО, КАК НИКОГДА

БУРЫ SDS-PLUS

САМЫЕ ДОЛГОВЕЧНЫЕ 2-КРОМОЧНЫЕ СВЕРЛА В ИНДУСТРИИ. ДО 20% БОЛЬШЕ ОТВЕРСТИЙ НА ОДНОЙ ЗАРЯДКЕ В АККУМУЛЯТОРНЫХ ПЕРФОРАТОРАХ, РАЗРАБОТАНЫ ДЛЯ БЫСТРОГО АГРЕССИВНОГО СВЕРЛЕНИЯ В БЕТОНЕ. УВЕЛИЧЕННЫЙ СРОК СЛУЖБЫ И ЭФФЕКТИВНОСТЬ 2-КРОМОЧНЫХ СВЕРЛ M12™ ОБЕСПЕЧИВАЮТ ИДЕАЛЬНОЕ РЕШЕНИЕ ДЛЯ СВЕРЛЕНИЯ В БЕТОНЕ



ОПТИМИЗИРОВАННЫ ДЛЯ СВЕРЛЕНИЯ В БЕТОНЕ АККУМУЛЯТОРНЫМ ИНСТРУМЕНТОМ SDS-PLUS



ЦЕНТРИРУЮЩИЙ НАКОНЕЧНИК ОБЕСПЕЧИВАЕТ ТОЧЕЧНОЕ ЗАСВЕРЛИВАНИЕ И ПРЕДОТВРАЩАЕТ СОСКАЛЬЗЫВАНИЕ



УВЕЛИЧЕННЫЕ РЕЖУЩИЕ КРОМКИ ЗАЩИТА ОТ ПОПАДАНИЯ В АРМАТУРУ



ДРОБЯЩИЕ ЗУБЬЯ 3 ВЫСОКОМОЩНЫХ ДРОБЯЩИХ ЗУБА ДЛЯ ОБЕСПЕЧЕНИЯ ЭФФЕКТА "РАЗРУШЕНИЯ"



КОНЕЧЕСКИЙ ДИЗАЙН КРОМОК, УСИЛЕННЫЕ КАНАВКИ ПОЛНАЯ ПЕРЕДАЧА ЭНЕРГИИ НА НАКОНЕЧНИК, МЕНЬШЕ ВИБРАЦИИ И УСТОЙЧИВОСТЬ К ОБЛАМЫВАНИЮ



БЫСТРЕЕ на 25%

НАБОР ИЗ 5 БУРОВ SDS-PLUS

Ø 5 / 6 x 110 мм и Ø 6 / 8 / 10 x 160 мм.



Название: Номер артикула **4932352338**

НАБОР ИЗ 7 БУРОВ SDS-PLUS

Ø 5 / 6 / 8 x 110 мм и Ø 6 / 8 / 10 / 12 x 160 мм.



Название: Номер артикула **4932352339**

НАБОР ИЗ 10 БУРОВ SDS-PLUS

Ø 5 / 6 / 6 x 110 мм и Ø 6 / 6 / 8 / 8 / 10 / 12 / 14 x 160 мм.



Название: Номер артикула **4932352340**

M12 DE

M12™ УНИВЕРСАЛЬНАЯ СИСТЕМА ПЫЛЕУДАЛЕНИЯ ДЛЯ ПЕРФОРАТОРОВ



- Подходит для всех перфораторов Milwaukee® SDS-Plus и большинства аналогов с шейкой 43 - 59 мм.
- Пылеудаление из 65 отверстий Ø 6 x 50 мм на 1 зарядке аккумулятора
- REDLINK™ - защита от перегрузки в инструменте и аккумулятор обеспечивающий лучший в классе уровень защиты
- Многофункциональность - можно использовать как для целенаправленного удаления пыли, так и в качестве ручного пылесоса
- HEPA фильтр: 99,7% эффективности
- Автоматическая 5 - секундная задержка выключения, гарантирующая полное удаление пыли из просверленного отверстия
- Контроль состояния отдельных элементов аккумулятора оптимизирует время работы инструмента и обеспечивает долговечность аккумулятора
- Индикатор уровня заряда
- Аккумуляторы REDLITHIUM-ION™ - в 2 раза больше время работы без подзарядки, на 20% больше мощность, в 2 раза дольше срок службы, работа при отрицательной температуре до -20°C
- Гибкая аккумуляторная система: работает со всеми

	M12 DE-0C	M12 DE-201C
Напряжение (В)	12	12
Тип аккумулятора	Li-ion	Li-ion
Емкость аккумулятора (Ач)	-	2.0
Аккумулятор	0	1
Зарядное устройство	-	40 мин
Макс. диаметр бура (мм)	4 - 16	4 - 16
Макс. глубина сверления (мм)	120	120
Общий вес (кг)	-	1.7
Поставляется в	Кейс	Кейс
Номер артикула	4933440510	4933440500
Штрихкод	4002395000395	4002395000234

M12 HV

M12™ СУБКОМПАКТНЫЙ ПЫЛЕСОС



- Мощность идеально подходит для деревянных, металлических и других опилок
- Прозрачное смотровое окошко позволяет легко контролировать заполнение контейнера
- Блокировка выключателя уменьшает усталость при длительном использовании
- Универсальные насадки для уборки малых и больших площадей
- Компактный дизайн делает легкой уборку в тесных пространствах
- Безопасный замок предотвращает случайное открытие контейнера

	M12 HV-0
Напряжение (В)	12
Тип аккумулятора	Li-ion
Емкость аккумулятора (Ач)	-
Аккумулятор	0
Зарядное устройство	-
Объем воздуха (л/мин)	934
Скорость воздушного потока (м/ч)	56
Макс. остаточное давление (мбар)	31.1
Объем твердых тел (л)	0.6
Диаметр шланга (мм)	22.5
Общий вес (кг)	1.2
Поставляется в	-
Номер артикула	4933448390
Штрихкод	4002395262908

M12 CHZ

M12 FUEL™ КОМПАКТНАЯ САБЕЛЬНАЯ ПИЛА HASKZALL™



- Компания Milwaukee® разработала и создала бесщеточный двигатель POWERSTATE™, что позволило увеличить ресурс двигателя в 6 раз, а скорость выполнения работ на 70%
- Интеллектуальная система REDLINK PLUS™ обеспечивает защиту от перегрузок инструмента и батареи и увеличивает производительность
- Аккумуляторы REDLITHIUM-ION™ - в 2 раза больше время работы без подзарядки, на 20% больше мощность, в 2 раза дольше срок службы, работа при отрицательной температуре до -20°C
- Индивидуальный мониторинг элементов аккумулятора оптимизирует время работы инструмента и обеспечивает долговечность аккумулятора
- Система быстрой и бесключевой замены полотна FIXTEC запатентована Milwaukee®
- Низкий уровень вибрации 6.5 м/с² благодаря механизму контрбаланса
- Герметичный редуктор для предотвращения попадания воды и пыли
- LED подсветка
- Компактная и легкая пила для работы в ограниченном пространстве

	M12 CHZ-0	M12 CHZ-402C	M12 CHZ-602X
Напряжение (В)	12	12	12
Тип аккумулятора	Li-ion	Li-ion	Li-ion
Емкость аккумулятора (Ач)	-	4.0	6.0
Аккумулятор	0	2	2
Зарядное устройство	-	80 мин	90 мин
Частота хода без нагрузки (дв / мин)	0 - 3000	0 - 3000	0 - 3000
Амплитуда хода (мм)	15.9	15.9	15.9
Общий вес (кг)	-	1.6	1.6
Поставляется в	-	Кейс	Динакейс
Номер артикула	4933446960	4933446950	4933451511
Штрихкод	4002395005727	4002395005710	4002395161591

C12 HZ

M12™ СУБКОМПАКТНАЯ САБЕЛЬНАЯ ПИЛА HASKZALL™



- Высокопроизводительная компактная сабельная пила Milwaukee®, длиной всего 280 мм, идеальна для работы в ограниченных пространствах
- REDLINK™ - защита от перегрузки в инструменте и аккумулятор обеспечивающий лучший в классе уровень защиты
- Система FIXTEC компании Milwaukee® для быстрой и бесключевой замены полотна
- Низкий уровень вибрации 10,5 м/с²
- Контроль состояния отдельных элементов аккумулятора оптимизирует время работы инструмента и обеспечивает долговечность аккумулятора
- Индикатор заряда батареи и светодиодная подсветка на корпусе двигателя - дополнительное удобство использования и освещение в условиях недостаточной видимости
- Аккумуляторы REDLITHIUM-ION™ - в 2 раза больше время работы без подзарядки, на 20% больше мощность, в 2 раза дольше срок службы, работа при отрицательной температуре до -20°C
- Гибкая аккумуляторная система: работает со всеми аккумуляторными Milwaukee® M12™

	C12 HZ-0	C12 HZ-202C
Напряжение (В)	12	12
Тип аккумулятора	Li-ion	Li-ion
Емкость аккумулятора (Ач)	-	2.0
Аккумулятор	0	2
Зарядное устройство	-	40 мин
Частота хода без нагрузки (дв / мин)	0 - 3000	0 - 3000
Амплитуда хода (мм)	13	13
Общий вес (кг)	-	1.2
Поставляется в	-	Кейс
Номер артикула	4933411925	4933441195
Штрихкод	4002395236367	4002395001200

M12 CCS44

M12 FUEL™ КОМПАКТНАЯ ЦИРКУЛЯРНАЯ ПИЛА



- Компания Milwaukee® разработала бесщеточный двигатель POWERSTATE™. В 2 раза выше ресурс двигателя, в 2 раза больше резов на 1 зарядке
- Интеллектуальная система REDLINK PLUS™ обеспечивает защиту от перегрузок инструмента и батареи и увеличивает производительность
- Аккумуляторы REDLITHIUM-ION™ - в 2 раза больше время работы, до 20% больше мощность, в 2 раза дольше срок службы, работа при отрицательной температуре до -20°C, чем остальные технологии Lithium-Ion
- Контроль состояния отдельных элементов аккумулятора
- Угол наклона 50°
- Верхний и нижний кожухи из магниевых сплава обеспечивают лучшую в своем классе надежность и ударопрочность
- Подошва из магниевых сплава уменьшает вес и увеличивает прочность
- Интегрированный пылеобдув оставляет чистой линию реза
- Светодиодная подсветка линии реза
- Гибкая аккумуляторная система: работает со всеми аккумуляторами Milwaukee® M12™

	M12 CCS44-0	M12 CCS44-402C	M12 CCS44-602X
Напряжение (В)	12	12	12
Тип аккумулятора	Li-ion	Li-ion	Li-ion
Емкость аккумулятора (Ач)	–	4.0	6.0
Аккумулятор	0	2	2
Зарядное устройство	–	80 мин	90 мин
Скорость без нагрузки (об/мин)	3600	3600	3600
Макс. глубина резания при 90° (мм)	44	44	44
Макс. глубина резания при 45° (мм)	33	33	33
Диаметр диска (мм)	140	140	140
Внутренний диаметр диска (мм)	20	20	20
Общий вес (кг)	–	2.7	2.7
Поставляется в	–	Кейс	Динакейс
Номер артикула	4933448225	4933448235	4933451512
Штрихкод	4002395262809	4002395262816	4002395162208

M12 BS

M12™ СУБКОМПАКТНАЯ ЛЕНТОЧНАЯ ПИЛА



- Компактная и легкая конструкция для резки одной рукой и над головой в ограниченном пространстве
- REDLINK™ - защита от перегрузки в инструменте и аккумулятор обеспечивающий лучший в классе уровень защиты
- Универсальность - резка широкого спектра материалов: стали, нержавеющей стали, меди, пластмассы и алюминия
- Холодная резка - без искр и заусенцев
- Точность резки - сбалансированная конструкция рукоятки в сочетании с 8 шариковыми подшипниками-направляющими, обеспечивает точность реза
- Контроль состояния отдельных элементов аккумулятора
- Индикатор заряда батареи и светодиодная подсветка на корпусе двигателя
- Аккумуляторы REDLITHIUM-ION™ - в 2 раза больше время работы без подзарядки, на 20% больше мощность, в 2 раза дольше срок службы, работа при отрицательной температуре до -20°C
- Гибкая аккумуляторная система: работает со всеми аккумуляторами Milwaukee® M12™
- Поставляется с полотном 18 зубьев на дюйм

	M12 BS-0	M12 BS-402C
Напряжение (В)	12	12
Тип аккумулятора	Li-ion	Li-ion
Емкость аккумулятора (Ач)	–	4.0
Аккумулятор	0	2
Зарядное устройство	–	80 мин
Скорость без нагрузки (об/мин)	0 - 85	0 - 85
Шаг среза (мм)	41 x 41	41 x 41
Длина пезвия (мм)	687.57	687.57
Общий вес (кг)	–	3.2
Поставляется в	–	Кейс
Номер артикула	4933431310	4933441805
Штрихкод	4002395242092	4002395002344

M12 JS

M12™ СУБКОМПАКТНЫЙ ЛОБЗИК



- Первая в мире гибридная конструкция рукоятки: сочетание преимуществ скобовидной и грибовидной рукоятки
- REDLINK™ - защита от перегрузки в инструменте и аккумулятор обеспечивающий лучший в классе уровень защиты
- Регулировка скорости - электронным выключателем обеспечивает универсальность и контроль в работе
- Плавность резки - минимальная вибрация в процессе резки
- Прецизионная роликовая направляющая улучшает управление и снижает отклонение полотна
- Обзор - компактная конструкция позволяет отчетливее видеть линию реза
- Резка под углом без дополнительных инструментов - регулировка угла резки вплоть до 45°
- Система зажима полотна QUIK-LOK™ для полотен с Т-образным хвостовиком
- Контроль состояния отдельных элементов аккумулятора
- Индикатор заряда батареи и светодиодная подсветка на корпусе двигателя
- Аккумуляторы REDLITHIUM-ION™ - в 2 раза больше время работы без подзарядки, на 20% больше мощность, в 2 раза дольше срок службы, работа при отрицательной температуре до -20°C

	M12 JS-0	M12 JS-402B
Напряжение (В)	12	12
Тип аккумулятора	Li-ion	Li-ion
Емкость аккумулятора (Ач)	–	4.0
Аккумулятор	0	2
Зарядное устройство	–	80 мин
Частота хода без нагрузки (дв / мин)	0 - 2800	0 - 2800
Амплитуда хода (мм)	19	19
Общий вес (кг)	–	2.1
Поставляется в	–	Сумка для инструмента
Номер артикула	4933431305	4933441700
Штрихкод	4002395242085	4002395001965

C12 MT

M12™ СУБКОМПАКТНЫЙ МУЛЬТИ-ТУЛ



- Универсальное аккумуляторное устройство для решения задач, включающих операции резки и снятия материала
- REDLINK™ - защита от перегрузки в инструменте и аккумулятор обеспечивающий лучший в классе уровень защиты
- Регулируемая скорость (5000–20 000 ходов в минуту) + колебательное движение на 1,5 ° обеспечивают быстрое выполнение профессиональных работ с такими материалами, как металл, дерево и пластик
- Совместим с принадлежностями других изготовителей
- Контроль состояния отдельных элементов аккумулятора оптимизирует время работы инструмента и обеспечивает долговечность аккумулятора
- Индикатор уровня заряда
- Аккумуляторы REDLITHIUM-ION™ - в 2 раза больше время работы без подзарядки, на 20% больше мощность, в 2 раза дольше срок службы, работа при отрицательной температуре до -20°C
- Гибкая аккумуляторная система: работает со всеми аккумуляторами Milwaukee® M12™
- Поставляется с адаптером, насадкой для плунжерного пиления, шлифовальной подошвой (дельта), 5 х шлифовальными листами

	C12 MT-0	C12 MT-202B	C12 MT-402B
Напряжение (В)	12	12	12
Тип аккумулятора	Li-ion	Li-ion	Li-ion
Емкость аккумулятора (Ач)	–	2.0	4.0
Аккумулятор	0	2	2
Зарядное устройство	–	40 мин	80 мин
Угол колебаний влево / вправо (°)	1.5	1.5	1.5
Скорость без нагрузки (об/мин)	5000 - 20,000	5000 - 20,000	5000 - 20,000
Общий вес (кг)	–	1.0	1.2
Поставляется в	–	Сумка для инструмента	Сумка для инструмента
Номер артикула	4933427180	4933441710	4933441705
Штрихкод	4002395239276	4002395002009	4002395001989

M12 BPS

M12™ СУБКОМПАКТНАЯ ПОЛИРОВАЛЬНАЯ МАШИНА

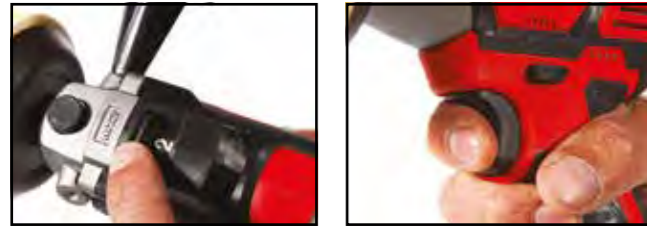

- Две регулируемые скорости (0-2800 / 0-8300 об/мин) для шлифовки и полирования
- Интеллектуальная система REDLINK™ обеспечивает защиту от перегрузок инструмента и батареи и увеличивает надежность.
- Размер полированной насадки 76 мм, размер шлифовальной насадки 50 мм для быстроты работы
- Длительное время работы позволяет выполнять частую работу на одной зарядке аккумулятора
- Компактный дизайн, длиной всего 130 мм для работы в труднодоступных местах
- Блокировка шпинделя для быстрой безинструментальной замены принадлежностей
- Двухпозиционная боковая рукоятка
- Контроль состояния отдельных элементов аккумулятора обеспечивает долговечность
- Аккумуляторы REDLITHIUM-ION™ - в 2 раза больше время работы, на 20% больше мощность, в 2 раза дольше срок службы, работа при отрицательной температуре до -20°C
- Гибкая аккумуляторная система: работает со всеми аккумуляторами Milwaukee® M12™

	M12 BPS-0	M12 BPS-421X
Напряжение (В)	12	12
Тип аккумулятора	Li-ion	Li-ion
Емкость аккумулятора (Ач)	-	1 x 2.0 & 1 x 4.0
Аккумулятор	0	2
Зарядное устройство	-	40 мин
Скорость без нагрузки (1 п.) (об/мин)	0 - 2800	0 - 2800
Скорость без нагрузки (2 п.) (об/мин)	0 - 8300	0 - 8300
Диаметр диска (мм)	76	76
Резьба шпинделя	M9 x 0.75	M9 x 0.75
Общий вес (кг)	-	1.0
Поставляется в	-	Кейс
Номер артикула	4933447791	4933447799
Штрихкод	4002395006557	4002395006564

C12 RT

M12™ СУБКОМПАКТНАЯ ПРЯМАЯ ШЛИФМАШИНА



- Универсальное аккумуляторное устройство для решения задач, включающих операции резки и снятия материала
- REDLINK™ - защита от перегрузки в инструменте и аккумулятор обеспечивающий лучший в классе уровень защиты
- Регулируемая скорость (5000-32 000 об / мин)
- Цанговый патрон 0,8-3,2 мм подходит для всех имеющихся на рынке принадлежностей
- Блокировка шпинделя для легкой смены принадлежностей
- Превосходные эргономические характеристики и небольшой вес
- Контроль состояния отдельных элементов аккумулятора оптимизирует время работы инструмента и обеспечивает долговечность аккумулятора
- Индикатор уровня заряда
- Гибкая аккумуляторная система: работает со всеми аккумуляторами Milwaukee® M12™

	C12 RT-0
Напряжение (В)	12
Тип аккумулятора	Li-ion
Емкость аккумулятора (Ач)	-
Аккумулятор	0
Зарядное устройство	-
Скорость без нагрузки (об/мин)	5000 - 32,000
Цанга (мм)	0.8 / 1.6 / 2.4 / 3.2
Общий вес (кг)	0.6
Поставляется в	-
Номер артикула	4933427183
Штрихкод	4002395239030

M12 IR

M12™ СУБКОМПАКТНАЯ ИМПУЛЬСНАЯ ТРЕЩЕТКА



- Лучшая в своем классе мощность и скорость, крутящий момент 47 Нм и скорость без нагрузки 250 об / мин
- REDLINK™ - защита от перегрузки в инструменте и аккумулятор обеспечивающий лучший в классе уровень защиты
- Усиленный корпус обеспечивает такую же прочность, как у металлических пневматических гайковертов
- Компактная конструкция - идеально подходит для ограниченного пространства и тесных отсеков двигателей
- Регулятор скорости с металлическим переключателем - обеспечивает великолепную управляемость во время работы
- Контроль состояния отдельных элементов аккумулятора оптимизирует время работы инструмента и обеспечивает долговечность аккумулятора
- Индикатор заряда батареи и светодиодная подсветка на корпусе двигателя - дополнительное удобство использования и освещение в условиях недостаточной видимости
- Аккумуляторы REDLITHIUM-ION™ - в 2 раза больше время работы без подзарядки, на 20% больше мощность, в 2 раза дольше срок службы, работа при отрицательной температуре до -20°C
- Гибкая аккумуляторная система: работает со всеми аккумуляторами Milwaukee® M12™

	M12 IR-201B 1/4	M12 IR-201B 3/8
Напряжение (В)	12	12
Тип аккумулятора	Li-ion	Li-ion
Емкость аккумулятора (Ач)	2.0	2.0
Аккумулятор	1	1
Зарядное устройство	40 мин	40 мин
Тип хвостовика	¼" квадратный	⅜" квадратный
Макс. крутящий момент (Нм)	40	47
Скорость без нагрузки (об/мин)	0 - 250	0 - 250
Длина (мм)	274	274
Общий вес (кг)	0.9	0.9
Поставляется в	Сумка для инструмента	Сумка для инструмента
Номер артикула	4933441725	4933441720
Штрихкод	4002395002030	4002395002023

C12 PN

M12™ СУБКОМПАКТНЫЙ НАЛАДОННЫЙ МОЛОТОК



- Мощность профессионального уровня позволяет эффективно забивать 90 мм строительный гвоздь менее чем за 3 секунды
- REDLINK™ - защита от перегрузки в инструменте и аккумулятор обеспечивающий лучший в классе уровень защиты
- Превосходные эргономические характеристики - захват обеспечивает исключительное удобство и контроль
- Помещается там где не возможно размахнуться обычным молотком
- Превосходное время работы: забивает 100 x 90 мм гвоздей на одной зарядке
- Контроль состояния отдельных элементов аккумулятора оптимизирует время работы инструмента и обеспечивает долговечность аккумулятора
- Индикатор уровня заряда
- Гибкая аккумуляторная система: работает со всеми аккумуляторами Milwaukee® M12™

	C12 PN-0
Напряжение (В)	12
Тип аккумулятора	Li-ion
Емкость аккумулятора (Ач)	-
Аккумулятор	0
Зарядное устройство	-
Макс. частота ударов (уд/мин)	2700
Макс. размер гвоздя (мм)	90
Энергия удара (ЕРТА)(Дж)	2.9
Общий вес (кг)	1.6
Поставляется в	-
Номер артикула	4933427182
Штрихкод	4002395239238

C12 PC

M12™ СУБКОМПАКТНЫЙ ТРУБОРЕЗ ДЛЯ МЕДНЫХ ТРУБ



- Высокопроизводительный двигатель 500 об / мин Milwaukee® режет 12 мм медные трубы менее, чем за 3 сек
- REDLINK™ - защита от перегрузки в инструменте и аккумулятор обеспечивающий лучший в классе уровень защиты
- Автозахват позволяет резать уже установленные трубы с зазором всего 37 мм от стены
- Автозахват- обхватывает трубы 12, 15, 18, 22, 25 и 28 мм. автоматически
- Все металлические детали режущей головки – защищены от коррозии
- Обрезиненная рукоятка Softgrip
- Контроль состояния отдельных элементов аккумулятора оптимизирует время работы инструмента и обеспечивает долговечность аккумулятора
- Индикатор заряда батареи и светодиодная подсветка на корпусе двигателя - дополнительное удобство использования и освещение в условиях недостаточной видимости
- Гибкая аккумуляторная система: работает со всеми аккумуляторными Milwaukee® M12™

	C12 PC-0
Напряжение (В)	12
Тип аккумулятора	Li-ion
Емкость аккумулятора (Ач)	–
Аккумулятор	0
Зарядное устройство	–
Медные трубы (мм)	12, 15, 18, 22, 25, 28
Мин. пространство для резания трубы (мм)	80
Длина (мм)	360
Общий вес (кг)	1.5
Поставляется в	–
Номер артикула	4933411920
Штрихкод	4002395236374

C12 PPC

M12™ СУБКОМПАКТНЫЙ ТРУБОРЕЗ ДЛЯ РЕХ



- Давление при резке 175 кг/см²
- REDLINK™ - защита от перегрузки в инструменте и аккумулятор обеспечивающий лучший в классе уровень защиты
- Мощный механизм позволяет резать 50 мм трубу PVC за 3 секунды
- Полностью металлический корпус редуктора и шестерни для высшей надежности и максимального крутящего момента
- Регулировка скорости
- Острое полотно
- 200 резов на одном заряде аккумулятора
- Контроль состояния отдельных элементов аккумулятора оптимизирует время работы инструмента и обеспечивает долговечность аккумулятора
- Индикатор заряда батареи и светодиодная подсветка на корпусе двигателя - дополнительное удобство использования и освещение в условиях недостаточной видимости
- Гибкая аккумуляторная система: работает со всеми аккумуляторными Milwaukee® M12™

	C12 PPC-0
Напряжение (В)	12
Тип аккумулятора	Li-ion
Емкость аккумулятора (Ач)	–
Аккумулятор	0
Зарядное устройство	–
Шаг среза (мм)	50
Скорость без нагрузки (об/мин)	0 - 500
Общий вес (кг)	1.9
Поставляется в	–
Номер артикула	4933416550
Штрихкод	4002395237203

M12 CC

M12™ СУБКОМПАКТНЫЙ КАБЕЛЕРЕЗ



- Максимальный диаметр кабеля Ø32 мм, мощные клещи без труда справятся с толстыми кабелями
- REDLINK™ - защита от перегрузки в инструменте и аккумулятор обеспечивающий лучший в классе уровень защиты
- Увеличенное время работы без подзарядки - до 60 резов по медного провода 4 x 35 мм²
- Компактный спереди - подходит впритык к кабелю на щитках и шкафах электрооборудования, позволяя избежать защемления и обматывания вокруг длинных рукояток
- Разработанная компанией Milwaukee геометрия лезвий позволяет делать плоский, круглый и готовый для монтажа срез
- Автоматический спусковой рычаг позволяет быстро повторять процедуру резки
- Контроль состояния отдельных элементов аккумулятора оптимизирует время работы инструмента и обеспечивает долговечность аккумулятора
- Индикатор заряда батареи и светодиодная подсветка на корпусе двигателя - дополнительное удобство использования и освещение в условиях недостаточной видимости
- Аккумуляторы REDLITHIUM-ION™ - в 2 раза больше время работы без подзарядки, на 20% больше мощность, в 2 раза дольше срок

	M12 CC-0
Напряжение (В)	12
Тип аккумулятора	Li-ion
Емкость аккумулятора (Ач)	–
Аккумулятор	0
Зарядное устройство	–
Макс. режущий диаметр (мм)	32
Режущая сила (кН)	32
Настройки скорости	2
Общий вес (кг)	3.0
Поставляется в	–
Номер артикула	4933431600
Штрихкод	4002395242832

M12 GG

M12™ СУБКОМПАКТНЫЙ СМАЗОЧНЫЙ ПИСТОЛЕТ



- Мощный двигатель 12 В развивает давление свыше 562 бар
- REDLINK™ - защита от перегрузки в инструменте и аккумулятор обеспечивающий лучший в классе уровень защиты
- Лучшее время работы без подзарядки, достаточное для 7 картриджей
- Сбалансированная рукоятка и прекрасная эргономика - всего 355 мм длиной при весе 3,2 кг
- Клапан для сброса воздуха - механизм заправки для высокой скорости
- Интегрированный держатель шланга на корпусе, наплечный ремень для удобства и продолжительных работ
- Загрузка тремя способами - залив, картридж и всасывание
- Смазочный картридж 400 мл, доступная для заправки емкость - 473 мл
- Контроль состояния отдельных элементов аккумулятора
- Индикатор заряда батареи на корпусе
- Аккумуляторы REDLITHIUM-ION™ - в 2 раза больше время работы без подзарядки, на 20% больше мощность, в 2 раза дольше срок службы, работа при отрицательной температуре до -20°C
- Гибкая аккумуляторная система: работает со всеми аккумуляторными Milwaukee® M12™

	M12 GG-0	M12 GG-401B
Напряжение (В)	12	12
Тип аккумулятора	Li-ion	Li-ion
Емкость аккумулятора (Ач)	–	4.0
Аккумулятор	0	1
Зарядное устройство	–	80 мин
Давление (бар)	562	562
Общий вес (кг)	–	3.2
Поставляется в	–	Сумка для инструмента
Номер артикула	4933440435	4933441675
Штрихкод	4002395000951	4002395001903

ПОЛУЧИТЕ СВОЮ КУРТКУ С ЭЛЕКТРОПОДОГРЕВОМ УЖЕ СЕЙЧАС



РЕШЕНИЯ ОТ MILWAUKEE® ДЛЯ ВСЕХ СЕЗОНОВ

От курток и толстовок до рабочей одежды, эти модели специально спроектированы для профессионального использования в тяжелых условиях работы.



GRIDIRON
GRIDSTOP POLYESTER
3x В 3 РАЗА
ДОЛЬШЕ СРОК СЛУЖБЫ,
ЧЕМ У АНАЛОГИЧНОЙ
ХЛОПЧАТУБУМАЖНОЙ ТКАНИ
ПЛОТНОСТЬЮ 340 Г.



GRIDIRON
GRIDSTOP POLYESTER
5x ДО 5 РАЗ
ДОЛЬШЕ СРОК СЛУЖБЫ



REALTREE MAX1
NOISEREDUCING
POLYESTER/PANDEX SOFTWEIL



GRIDIRON
GRIDSTOP POLYESTER
5x ДО 5 РАЗ
ДОЛЬШЕ СРОК СЛУЖБЫ



GRIDIRON
GRIDSTOP POLYESTER
3x В 3 РАЗА
ДОЛЬШЕ СРОК СЛУЖБЫ,
ЧЕМ У АНАЛОГИЧНОЙ
ХЛОПЧАТУБУМАЖНОЙ ТКАНИ
ПЛОТНОСТЬЮ 340 Г.



АККУМУЛЯТОРНАЯ ТЕХНОЛОГИЯ M12™
REDLITHIUM-ION™

ВСЕ КУРТКИ С ЭЛЕКТРОПОДОГРЕВОМ
M12™ МОЖНО СТИРАТЬ И СУШИТЬ

ТРИ РЕЖИМА НАГРЕВА (ВЫСОКИЙ, СРЕДНИЙ И НИЗКИЙ) ПОЗВОЛЯЮТ
ПОЛЬЗОВАТЕЛЮ ВЫБИРАТЬ НЕОБХОДИМЫЙ УРОВЕНЬ ПОДОГРЕВА ИСХОДЯ ИЗ
ПОГОДНЫХ УСЛОВИЙ

ПРИНАДЛЕЖНОСТИ



M12™ 2.0 АЧ АККУМУЛЯТОР И ЗАРЯДНОЕ УСТРОЙСТВО ДЛЯ
ИСПОЛЬЗОВАНИЯ С ОДЕЖДОЙ С ПОДОГРЕВОМ

НАЗВАНИЕ: НОМЕР АРТИКУЛА

4933451900



ЗАРЯДНОЕ УСТРОЙСТВО USB M18™
НА БАЗЕ АККУМУЛЯТОРА M18™. ДЛЯ
ЗАРЯДКИ МРЗ-ПЛЕЕРА, МОБИЛЬНОГО
ТЕЛЕФОНА, ЦИФРОВОГО ФОТОАППАРАТА,
УСТРОЙСТВА GPS

Название: Номер артикула

4932430084



ИСТОЧНИК ПИТАНИЯ M12™ ЗАРЯЖАЕТ
КУРТКУ С ЭЛЕКТРОПОДОГРЕВОМ ОТ
АККУМУЛЯТОРА M12™

Название: Номер артикула

4931247366



АВТОМОБИЛЬНЫЙ ШТЕКЕР ДЛЯ M12™
МОЖЕТ ПОДКЛЮЧАТЬ КУРТКУ ДЛЯ
ЗАРЯДКИ В ЛЮБОЙ 12 В СИГАРЕТНЫЙ
РАЗЪЕМ

Название: Номер артикула

4932430085



ЗАРЯДНОЕ УСТРОЙСТВО USB M12™
НА БАЗЕ АККУМУЛЯТОРА M12™. ДЛЯ
ЗАРЯДКИ МРЗ-ПЛЕЕРА, МОБИЛЬНОГО
ТЕЛЕФОНА, ЦИФРОВОГО ФОТОАППАРАТА,
УСТРОЙСТВА GPS

Название: Номер артикула

4931433664

M12 HJ 3IN1

M12™ 3 В 1 КУРТКА С ПОДОГРЕВОМ

- Первый комплект 3 в 1 худи с подогревом и верхняя куртка с покрытием GRIDIRON™ рипстоп
- Ткань Grid Iron™ рипстоп в 3-и раза более долгий срок службы, чем у аналогичной хлопчатобумажной ткани плотностью 340 г.
- Покрытие защищает, влаго/ветрозащитное и обеспечивает комфорт и долговечность в суровых условиях
- M12™ толстовка с подогревом имеет 3-и зоны подогрева из углеродистого волокна для распределения тепла по основным участкам тела
- Время работы, до 8 часов без подзарядки на одном заряде аккумулятора M12™ REDLITHIUM-ION™ 2.0 Ач
- Free Flex™ это дополнительные вставки подмышками, обеспечивающие свободу движения при работе с поднятыми руками
- Прочные карманы усиленные заклепками с обрешиненными краями
- Устойчивые к окислению металлические молнии для длительного срока службы
- 3-х режимный тепловой контроллер, температура регулируется легким нажатием



USB зарядное устройство: заряжает портативные электронные устройства. Индикатор заряда аккумулятора



ИЗОЛЯЦИЯ: Улучшенная изоляция уменьшает вес, максимизируя сохранение тепла



СТИРКА/СУШКА: Все модели 100% пригодны для машинной стирки и сушки



ВЕТРО/ВОДОСТОЙКАЯ: подкладка из вафельной ткани и флиса



3-И РЕЖИМА: для оптимального комфорта



ЗОНЫ НАГРЕВА: 3 зоны нагрева из углеродистого волокна



ВРЕМЯ РАБОТЫ: до 8 часов работы без подзарядки

	M12 HJ 3IN1-0 (S)	M12 HJ 3IN1-0 (M)	M12 HJ 3IN1-0 (L)	M12 HJ 3IN1-0 (XL)	M12 HJ 3IN1-0 (2XL)
Напряжение (В)	12	12	12	12	12
Тип аккумулятора	Li-ion	Li-ion	Li-ion	Li-ion	Li-ion
Емкость аккумулятора (Ач)	—	—	—	—	—
Аккумулятор	0	0	0	0	0
Зарядное устройство	—	—	—	—	—
Размер	S	M	L	XL	XXL
Материал	100% Полиэстер	100% Полиэстер	100% Полиэстер	100% Полиэстер	100% Полиэстер
Общий вес (кг)	2.4	2.4	2.6	2.8	2.9
Поставляется в	—	—	—	—	—
Номер артикула	4933451621	4933451622	4933451623	4933451624	4933451625
Штрихкод	4002395140275	4002395140282	4002395140299	4002395140909	4002395140916

M12 HJ CAMO4

M12™ ПРЕМИАЛЬНАЯ КУРТКА С ПОДОГРЕВОМ КАМУФЛИРОВАННАЯ

- Realtree Xtra® камуфляжная раскраска прекрасно сочетается с естественными красками живой природы
- Особый материал для уменьшения уровня шума создаваемого во время движения
- 5 зон нагрева из углеродистого волокна расположены в области спины, груди и в передних карманах
- Время работы, до 8 часов без подзарядки на одном заряде аккумулятора M12™ REDLITHIUM-ION™ 2.0 Ач
- 3-х режимный тепловой контроллер, температура регулируется легким нажатием
- Free Flex™ это дополнительные вставки подмышками, обеспечивающие свободу движения при работе с поднятыми руками
- Защищает от влаги и ветра, обеспечивает комфорт и долговечность в суровых условиях
- Улучшенный фасон с удлиненной задней частью и регулируемой талией, для предотвращения потери тепла
- M12™ контроллер батареи с 2.1Ач USB портом для зарядки мобильных устройств
- Можно стирать и сушить в стиральной машине



USB зарядное устройство: заряжает портативные электронные устройства. Индикатор заряда аккумулятора



ИЗОЛЯЦИЯ: Улучшенная изоляция уменьшает вес, максимизируя сохранение тепла



СТИРКА/СУШКА: Все модели 100% пригодны для машинной стирки и сушки



ВЕТРО/ВОДОСТОЙКАЯ: подкладка из вафельной ткани и флиса



3-И РЕЖИМА: для оптимального комфорта



ЗОНЫ НАГРЕВА: 5 зон нагрева из углеродистого волокна



ВРЕМЯ РАБОТЫ: до 8 часов работы без подзарядки

	M12 HJ CAMO4-0 (S)	M12 HJ CAMO4-0 (M)	M12 HJ CAMO4-0 (L)	M12 HJ CAMO4-0 (XL)	M12 HJ CAMO4-0 (2XL)
Напряжение (В)	12	12	12	12	12
Тип аккумулятора	Li-ion	Li-ion	Li-ion	Li-ion	Li-ion
Емкость аккумулятора (Ач)	—	—	—	—	—
Аккумулятор	0	0	0	0	0
Зарядное устройство	—	—	—	—	—
Размер	S	M	L	XL	XXL
Материал	100% Полиэстер	100% Полиэстер	100% Полиэстер	100% Полиэстер	100% Полиэстер
Общий вес (кг)	1.3	1.3	1.4	1.4	1.5
Поставляется в	—	—	—	—	—
Номер артикула	4933451596	4933451597	4933451598	4933451599	4933451600
Штрихкод	4002395142224	4002395142231	4002395142248	4002395142255	4002395142262

M12 HJ GREY3

M12™ ПРЕМИАЛЬНАЯ КУРТКА С ПОДОГРЕВОМ

- 5 зон нагрева из углеродистого волокна расположены в области спины, груди и в передних карманах
- Время работы, до 8 часов без подзарядки на одном заряде аккумулятора M12™ REDLITHIUM-ION™ 2.0 Ач
- 3-х режимный тепловой контроллер, температура регулируется легким нажатием
- Ткань ToughShell™ эластичный полиэстер для работы в суровых условиях и увеличенного в 5 раз срока службы
- Free Flex™ это дополнительные вставки подмышками, обеспечивающие свободу движения при работе с поднятыми руками
- Защищает от влаги и ветра, обеспечивает комфорт и долговечность в суровых условиях
- Улучшенный фасон с удлиненной задней частью и регулируемой талией, для предотвращения потери тепла
- M12™ контроллер батареи с 2.1Ач USB портом для зарядки мобильных устройств
- Можно стирать и сушить в стиральной машине
- Большой нагрудный карман идеально подходит для хранения мобильных устройств



- USB зарядное устройство: заряжает портативные электронные устройства. Индикатор заряда аккумулятора
- ИЗОЛЯЦИЯ: Улучшенная изоляция уменьшает вес, максимизируя сохранение тепла
- СТИРКА/СУШКА: Все модели 100% пригодны для машинной стирки и сушки
- ВЕТРО/ВОДОСТОЙКАЯ: подкладка из вафельной ткани и флиса
- 3-И РЕЖИМА: для оптимального комфорта
- ЗОНЫ НАГРЕВА: 5 зон нагрева из углеродистого волокна
- ВРЕМЯ РАБОТЫ: до 8 часов работы без подзарядки аккумулятора

	M12 HJ GREY3-0 (S)	M12 HJ GREY3-0 (M)	M12 HJ GREY3-0 (L)	M12 HJ GREY3-0 (XL)	M12 HJ GREY3-0 (2XL)
Напряжение (В)	12	12	12	12	12
Тип аккумулятора	Li-ion	Li-ion	Li-ion	Li-ion	Li-ion
Емкость аккумулятора (Ач)	—	—	—	—	—
Аккумулятор	0	0	0	0	0
Зарядное устройство	—	—	—	—	—
Размер	S	M	L	XL	XXL
Материал	100% Полиэстер	100% Полиэстер	100% Полиэстер	100% Полиэстер	100% Полиэстер
Общий вес (кг)	1.5	1.5	1.6	1.7	1.8
Поставляется в	—	—	—	—	—
Номер артикула	4933451591	4933451592	4933451593	4933451594	4933451595
Штрихкод	4002395141579	4002395141586	4002395141593	4002395142200	4002395142217

M12 HJ BL3

M12™ ПРЕМИАЛЬНАЯ КУРТКА С ПОДОГРЕВОМ

- 5 зон нагрева из углеродистого волокна расположены в области спины, груди и в передних карманах
- Время работы, до 8 часов без подзарядки на одном заряде аккумулятора M12™ REDLITHIUM-ION™ 2.0 Ач
- 3-х режимный тепловой контроллер, температура регулируется легким нажатием
- Ткань ToughShell™ эластичный полиэстер для работы в суровых условиях и увеличенного в 5 раз срока службы
- Free Flex™ это дополнительные вставки подмышками, обеспечивающие свободу движения при работе с поднятыми руками
- Защищает от влаги и ветра, обеспечивает комфорт и долговечность в суровых условиях
- Улучшенный фасон с удлиненной задней частью и регулируемой талией, для предотвращения потери тепла
- M12™ контроллер батареи с 2.1Ач USB портом для зарядки мобильных устройств
- Можно стирать и сушить в стиральной машине
- Большой нагрудный карман идеально подходит для хранения мобильных устройств



- USB зарядное устройство: заряжает портативные электронные устройства. Индикатор заряда аккумулятора
- ИЗОЛЯЦИЯ: Улучшенная изоляция уменьшает вес, максимизируя сохранение тепла
- СТИРКА/СУШКА: Все модели 100% пригодны для машинной стирки и сушки
- ВЕТРО/ВОДОСТОЙКАЯ: подкладка из вафельной ткани и флиса
- 3-И РЕЖИМА: для оптимального комфорта
- ЗОНЫ НАГРЕВА: 5 зон нагрева из углеродистого волокна
- ВРЕМЯ РАБОТЫ: до 8 часов работы без подзарядки аккумулятора

	M12 HJ BL3-0 (S)	M12 HJ BL3-0 (M)	M12 HJ BL3-0 (L)	M12 HJ BL3-0 (XL)	M12 HJ BL3-0 (2XL)
Напряжение (В)	12	12	12	12	12
Тип аккумулятора	Li-ion	Li-ion	Li-ion	Li-ion	Li-ion
Емкость аккумулятора (Ач)	—	—	—	—	—
Аккумулятор	0	0	0	0	0
Зарядное устройство	—	—	—	—	—
Размер	S	M	L	XL	XXL
Материал	100% Полиэстер	100% Полиэстер	100% Полиэстер	100% Полиэстер	100% Полиэстер
Общий вес (кг)	1.5	1.5	1.6	1.7	1.8
Поставляется в	—	—	—	—	—
Номер артикула	4933451586	4933451587	4933451588	4933451589	4933451590
Штрихкод	4002395141524	4002395141531	4002395141548	4002395141555	4002395141562

M12 HH GREY2

M12™ СЕРАЯ ТОЛСТОВКА С ПОДОГРЕВОМ

- Толстовка изготовлена из прочного хлопка с усиленными карманами и подкладкой из ткани с "вафельным" переплетением для использования в сложных климатических условиях
- Осенью и весной толстовку можно носить как верхнюю одежду. Зимой это лучшее решение для того что бы поддевать её под верхнюю одежду для нагрева и удержания тепла.
- Время работы, до 8 часов без подзарядки на одном заряде аккумулятора M12™ REDLITHIUM-ION™ 2.0 Ач
- 3-и зоны подогрева из углеродистого волокна для распределения тепла по основным участкам тела
- 3-х режимный тепловой контроллер, температура регулируется легким нажатием
- M12™ контроллер хранится в специальном кармане для повышения удобства и комфорта
- Капюшон легко помещается под каску
- Внутренний карман для сотового телефона
- Можно стирать и сушить в стиральной машине



ИЗОЛЯЦИЯ: Улучшенная изоляция уменьшает вес, максимизируя сохранение тепла



СТИРКА/СУШКА: Все модели 100% пригодны для машинной стирки и сушки



3-И РЕЖИМА: для оптимального комфорта



ЗОНЫ НАГРЕВА: 3 зоны нагрева из углеродистого волокна



ВРЕМЯ РАБОТЫ: до 8 часов работы без подзарядки

	M12 HH GREY2-0 (S)	M12 HH GREY2-0 (M)	M12 HH GREY2-0 (L)	M12 HH GREY2-0 (XL)	M12 HH GREY2-0 (2XL)
Напряжение (В)	12	12	12	12	12
Тип аккумулятора	Li-ion	Li-ion	Li-ion	Li-ion	Li-ion
Емкость аккумулятора (Ач)	—	—	—	—	—
Аккумулятор	0	0	0	0	0
Зарядное устройство	—	—	—	—	—
Размер	S	M	L	XL	XXL
Материал	Внешняя сторона: 53% Хлопок 47% Полиэстер, Подкладка: 60% Хлопок 40% Полиэстер	Внешняя сторона: 53% Хлопок 47% Полиэстер, Подкладка: 60% Хлопок 40% Полиэстер	Внешняя сторона: 53% Хлопок 47% Полиэстер, Подкладка: 60% Хлопок 40% Полиэстер	Внешняя сторона: 53% Хлопок 47% Полиэстер, Подкладка: 60% Хлопок 40% Полиэстер	Внешняя сторона: 53% Хлопок 47% Полиэстер, Подкладка: 60% Хлопок 40% Полиэстер
Общий вес (кг)	1.1	1.1	1.1	1.2	1.2
Поставляется в	—	—	—	—	—
Номер артикула	4933451616	4933451617	4933451618	4933451619	4933451620
Штрихкод	4002395140220	4002395140237	4002395140244	4002395140251	4002395140268

M12 HH BL2

M12™ ЧЕРНАЯ ТОЛСТОВКА С ПОДОГРЕВОМ

- Толстовка изготовлена из прочного хлопка с усиленными карманами и подкладкой из ткани с "вафельным" переплетением для использования в сложных климатических условиях
- Осенью и весной толстовку можно носить как верхнюю одежду. Зимой это лучшее решение для того что бы поддевать её под верхнюю одежду для нагрева и удержания тепла.
- Время работы, до 8 часов без подзарядки на одном заряде аккумулятора M12™ REDLITHIUM-ION™ 2.0 Ач
- 3-и зоны подогрева из углеродистого волокна для распределения тепла по основным участкам тела
- 3-х режимный тепловой контроллер, температура регулируется легким нажатием
- M12™ контроллер хранится в специальном кармане для повышения удобства и комфорта
- Капюшон легко помещается под каску
- Внутренний карман для сотового телефона
- Можно стирать и сушить в стиральной машине

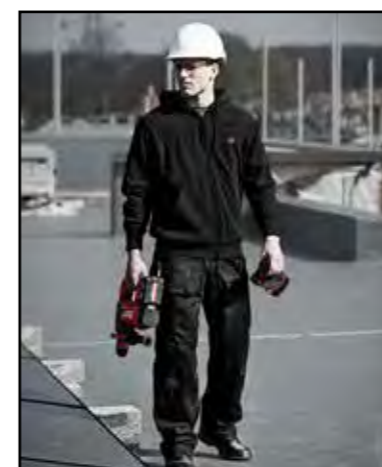

ИЗОЛЯЦИЯ: Улучшенная изоляция уменьшает вес, максимизируя сохранение тепла



СТИРКА/СУШКА: Все модели 100% пригодны для машинной стирки и сушки



3-И РЕЖИМА: для оптимального комфорта



ЗОНЫ НАГРЕВА: 3 зоны нагрева из углеродистого волокна



ВРЕМЯ РАБОТЫ: до 8 часов работы без подзарядки

	M12 HH BL2-0 (S)	M12 HH BL2-0 (M)	M12 HH BL2-0 (L)	M12 HH BL2-0 (XL)	M12 HH BL2-0 (2XL)
Напряжение (В)	12	12	12	12	12
Тип аккумулятора	Li-ion	Li-ion	Li-ion	Li-ion	Li-ion
Емкость аккумулятора (Ач)	—	—	—	—	—
Аккумулятор	0	0	0	0	0
Зарядное устройство	—	—	—	—	—
Размер	S	M	L	XL	XXL
Материал	Внешняя сторона: 53% Хлопок 47% Полиэстер, Подкладка: 60% Хлопок 40% Полиэстер	Внешняя сторона: 53% Хлопок 47% Полиэстер, Подкладка: 60% Хлопок 40% Полиэстер	Внешняя сторона: 53% Хлопок 47% Полиэстер, Подкладка: 60% Хлопок 40% Полиэстер	Внешняя сторона: 53% Хлопок 47% Полиэстер, Подкладка: 60% Хлопок 40% Полиэстер	Внешняя сторона: 53% Хлопок 47% Полиэстер, Подкладка: 60% Хлопок 40% Полиэстер
Общий вес (кг)	1.1	1.1	1.1	1.2	1.2
Поставляется в	—	—	—	—	—
Номер артикула	4933451611	4933451612	4933451613	4933451614	4933451615
Штрихкод	4002395142972	4002395142989	4002395142996	4002395140206	4002395140213

M12 HBW

M12™ ЖИЛЕТ С ПОДОГРЕВОМ

- Универсальный, прочный рабочий жилет с текстильным воротником, клепаными и проклеенными карманами и металлической молнией сделан ткани GRIDIRON™ рипстоп которая имеет в 3-и раза более долгий срок службы, чем аналогичная х/б ткань плотностью 340 г.
- Оптимальное прилегание обеспечивает лучший обогрев без сковывания движений и без ограничения слоев одежды
- Превосходное время работы - до 8 часов работы на одном заряде аккумулятора (2.0 Ач)
- Несколько зон нагрева - 3 шитых из углеродного волокна зоны равномерно распределяют тепло по основным зонам тела
- Легко контролируется нагрев - 3 режима нагрева: высокий, средний, низкий
- M12™ держатель аккумулятора - скрыт в специальном кармане для минимальных помех пользователю
- Ветро и водонепроницаема - обеспечивает комфорт и долгий срок службы в тяжелых условиях



МАТЕРИАЛ: из полиэстра 900 ден со специальной упрочняющей структурой переплетения в зонах повышенного износа

ИЗОЛЯЦИЯ: высокий уровень изоляции

ФЛИС: теплая флисовая подкладка

СТИРКА/СУШКА: Все модели 100% пригодны для машинной стирки и сушки

ВОДОСТОЙКОСТЬ И ВЕТРОСТОЙКОСТЬ: внутренняя флисовая подкладка

ТЕМПОРЕГУЛЯТОР: высокий, средний и низкий уровни подогрева



ОТЛИЧНОЕ ВРЕМЯ РАБОТЫ: до 8 часов без подзарядки

ОТЛИЧНОЕ ВРЕМЯ РАБОТЫ: до 8 часов без подзарядки

	M12 HBW-0 (S)	M12 HBW-0 (M)	M12 HBW-0 (L)	M12 HBW-0 (XL)	M12 HBW-0 (2XL)
Напряжение (В)	12	12	12	12	12
Тип аккумулятора	Li-ion	Li-ion	Li-ion	Li-ion	Li-ion
Емкость аккумулятора (Ач)	—	—	—	—	—
Аккумулятор	0	0	0	0	0
Зарядное устройство	—	—	—	—	—
Размер	S	M	L	XL	XXL
Материал	100% Полиэстер	100% Полиэстер	100% Полиэстер	100% Полиэстер	100% Полиэстер
Общий вес (кг)	1.0	1.0	1.1	1.1	1.1
Поставляется в	—	—	—	—	—
Номер артикула	4933451165	4933451166	4933451167	4933451168	4933451169
Штрихкод	4002395138340	4002395138357	4002395138364	4002395138371	4002395138388

M12 HJ LADIES

M12™ ЖЕНСКАЯ КУРТКА С ПОДОГРЕВОМ

- 4 зоны нагрева из углеродистого волокна расположены в области спины, шеи и в передних карманах
- Время работы, до 8 часов без подзарядки на одном заряде аккумулятора M12™ REDLITHIUM-ION™ 2.0 Ач
- 3-х режимный тепловой контроллер, температура регулируется легким нажатием
- Прочные материалы, ветро/водостойкая ткань и теплоизолирующая подкладка из флиса обеспечивают защиту от воздействия внешней среды и позволяют удерживать тепло
- Женский фасон, приталенная форма позволяет разместить зоны подогрева ближе к телу
- M12™ контроллер батареи с 2.1Ач USB портом для зарядки мобильных устройств
- Можно стирать и сушить в стиральной машине



ИЗОЛЯЦИЯ: Улучшенная изоляция уменьшает вес, максимизируя сохранение тепла

СТИРКА/СУШКА: Все модели 100% пригодны для машинной стирки и сушки

ВЕТРО/ВОДОСТОЙКАЯ: подкладка из вафельной ткани и флиса

3-И РЕЖИМА: для оптимального комфорта

ЗОНЫ НАГРЕВА: 4 зоны нагрева из углеродистого волокна

ВРЕМЯ РАБОТЫ: до 8 часов работы без подзарядки

	M12 HJ LADIES-0 (S)	M12 HJ LADIES-0 (M)	M12 HJ LADIES-0 (L)	M12 HJ LADIES-0 (XL)	M12 HJ LADIES-0 (2XL)
Напряжение (В)	12	12	12	12	12
Тип аккумулятора	Li-ion	Li-ion	Li-ion	Li-ion	Li-ion
Емкость аккумулятора (Ач)	—	—	—	—	—
Аккумулятор	0	0	0	0	0
Зарядное устройство	—	—	—	—	—
Размер	S	M	L	XL	XXL
Материал	100% Полиэстер	100% Полиэстер	100% Полиэстер	100% Полиэстер	100% Полиэстер
Общий вес (кг)	1.1	1.1	1.2	1.2	1.3
Поставляется в	—	—	—	—	—
Номер артикула	4933451601	4933451602	4933451603	4933451604	4933451605
Штрихкод	4002395142279	4002395142286	4002395142293	4002395142903	4002395142910

M12 AL

M12™ СВЕТОДИОДНЫЙ ПРОЖЕКТОР

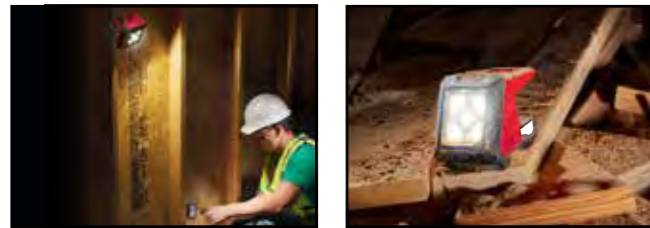

- TRUEVIEW™ освещение высокой четкости
- Пять светодиодов высокой производительности обеспечивают 1000 Люменов светового потока, заменяющие 250 Вт галогенные лампы
- Линза из ударопрочного поликарбоната выдерживает падение с высоты до 2,7 метров
- Интегрированные магниты, запорный механизм, и отверстия под крепеж обеспечивают множество вариантов монтажа на различных поверхностях
- Компактный прожектор предназначен для применения в сфере обслуживания и ремонта
- IP54 защита, фонарь защищен от пыли и брызг воды
- Индикатор низкого заряда, мигающий свет указывает на то что аккумулятор разряжен

	M12 AL-0
Напряжение (В)	12
Тип аккумулятора	Li-ion
Емкость аккумулятора (Ач)	-
Аккумулятор	0
Зарядное устройство	-
Система	M12
Совместимость	Все аккумуляторы Milwaukee® M12™
Тип ламп	Светодиод
Макс. светоотдача (люмен)	1000 / 500 / 250 / -
Макс. время работы с аккумулятором M12 B4 (ч)	3.5 / 7.5 / 15 / -
Общий вес (кг)	1.3
Поставляется в	Bliстер
Номер артикула	4933451394
Штрихкод	4002395158621

M12 LL

M12™ СВЕТОДИОДНЫЙ ФОНАРЬ



- TRUEVIEW™ освещение высокой четкости
- Регулируемый угол освещения 180° - 360° - универсальная конструкция, позволяет пользователю выбирать между круговым или направленным освещением
- Лучший в классе показатель - непревзойденный световой поток 400+ люмен, предназначенный для освещения больших площадей
- Высокомощное 2.1A USB зарядное устройство для заряда смартфонов, планшетов, MP3 плееров и других электронных устройств
- Противоударный корпус и линза - для работы на строительной площадке
- 2 крюка для подвеса
- Защита от брызг воды со всех направлений (IP24)

	M12 LL-0
Напряжение (В)	12
Тип аккумулятора	Li-ion
Емкость аккумулятора (Ач)	-
Аккумулятор	0
Зарядное устройство	-
Система	M12
Совместимость	Все аккумуляторы Milwaukee® M12™
Тип ламп	Светодиод
Макс. светоотдача (люмен)	400 / 200 / 40 / 400
Макс. время работы с аккумулятором M12 B4 (ч)	8 / 15 / 67 / 16
Распределение света (м)	23
Общий вес (кг)	0.9
Поставляется в	-
Номер артикула	4932430562
Штрихкод	4002395382231

M12 SLED

M12™ СВЕТОДИОДНЫЙ ПРОЖЕКТОР

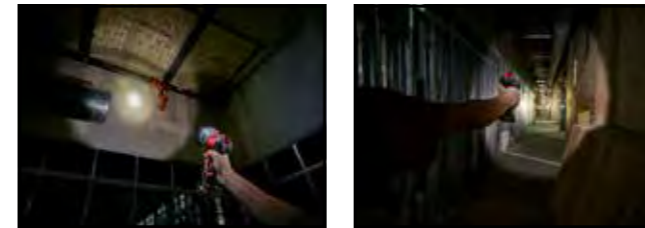

- TRUEVIEW™ освещение высокой четкости
- Видимый луч до 35% длиннее чем у конкурентов - 650 м интенсивный и сфокусированный поток света 750 Люмен
- Особенно полезно для освещения удаленных предметов - опоры ЛЭП, инспекция высоковольтных кабелей, длинных трасс для труб, чугунных или медных труб, работы под землей и на мостах
- Металлический корпус и ударопрочная линза из поликарбоната и резиновая накладная защищают фонарь в тяжелых условиях стройплощадки
- Разработанный компанией Milwaukee® отражатель - производит узкий луч в центре с широким периферическим пучком
- Эргономичная рукоятка с резиновыми накладками - обеспечивают пользователю комфорт в работе
- Обрезиненная накладная с углом 45° позволяет фонарю стоять с направленным вверх лучом при длительном использовании и в паре с компактным аккумулятором
- До 8 часов время работы на одной зарядке с M12™ REDLITHIUM-ION™ 4.0 Ач аккумулятором
- Двойная функция выключателя позволяет работать фонарю только при нажатии или фиксировать кнопку при длительном использовании

	M12 SLED-0
Напряжение (В)	12
Тип аккумулятора	Li-ion
Емкость аккумулятора (Ач)	-
Аккумулятор	0
Зарядное устройство	-
Система	M12
Совместимость	Все аккумуляторы Milwaukee® M12™
Тип ламп	Светодиод
Макс. светоотдача (люмен)	750 / - / 400 / 750
Макс. время работы с аккумулятором M12 B4 (ч)	4 / - / 8 / 8
Распределение света (м)	650
Общий вес (кг)	0.8
Поставляется в	Bliстер
Номер артикула	4933451261
Штрихкод	4002395170159

M12 SL

M12™ СВЕТОДИОДНЫЙ ИНСПЕКЦИОННЫЙ ФОНАРЬ



- TRUEVIEW™ освещение высокой четкости
- 3 мощных светодиода обеспечивают световой поток в 220 лм
- Съёмная линза позволяет пользователю производить замену линзы в случае повреждения вместо замены всего блока
- Регулируемый металлический крюк позволяет подвешивать фонарь в различных положениях
- Компактный дизайн - позволяет работать в труднодоступных местах
- Гибкая аккумуляторная система: работает со всеми аккумуляторами Milwaukee® M12™

	M12 SL-0
Напряжение (В)	12
Тип аккумулятора	Li-ion
Емкость аккумулятора (Ач)	-
Аккумулятор	0
Зарядное устройство	-
Система	M12
Совместимость	Все аккумуляторы Milwaukee® M12™
Тип ламп	Светодиод
Макс. светоотдача (люмен)	220 / - / - / -
Макс. время работы с аккумулятором M12 B4 (ч)	11 / - / - / -
Общий вес (кг)	0.5
Поставляется в	-
Номер артикула	4932430178
Штрихкод	4002395378395

M12 MLED

M12™ СВЕТодиодный ВЫСОКОПРОИЗВОДИТЕЛЬНЫЙ ФОНАРЬ

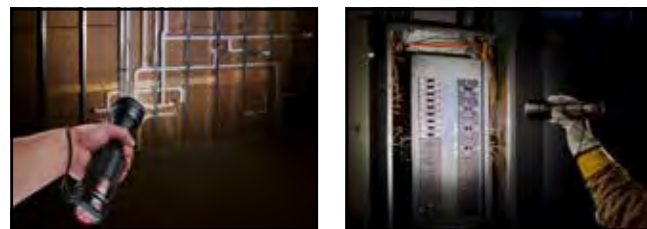

- TRUEVIEW™ освещение высокой четкости
- Скользящая голова фонаря меняет фокусировку луча
- Компанией Milwaukee® разработаны максимально производительная оптика, мощные светодиоды 800 Лм с дальностью луча 350м
- Корпус из анодированного обработанного алюминия 6000 серии тип II и ударопрочная линза обеспечивают экстремальную прочность
- Эргономичная рукоятка с рифленой текстурой обеспечивает комфортный хват
- IP54 защита, фонарь защищен от пыли и брызг воды
- M12™ указатель уровня заряда аккумулятора с индикацией низкого заряда
- Ремешок для запястья позволяет держать фонарь всегда под рукой

	M12 MLED-0
Напряжение (В)	12
Тип аккумулятора	Li-ion
Емкость аккумулятора (Ач)	–
Аккумулятор	0
Зарядное устройство	–
Система	M12
Совместимость	Все аккумуляторы Milwaukee® M12™
Тип ламп	Светодиод
Макс. светоотдача (люмен)	800 / - / 325 / 800
Макс. время работы с аккумулятором M12 B4 (ч)	5 / - / 7 / 7
Распределение света (м)	350
Общий вес (кг)	0.7
Поставляется в	Blister
Номер артикула	4933451899
Штрихкод	4002395281480

M12 TLED

M12™ СВЕТОидный ФОНАРЬ

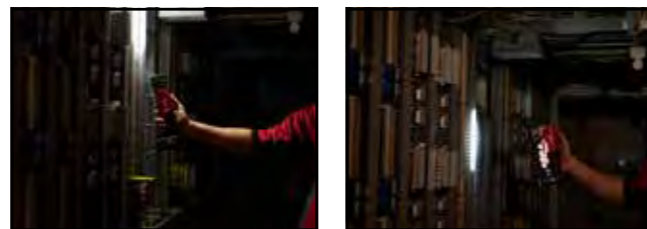

- Световой поток в 120 Люмен - в 2 раза ярче и светлее, чем от лампы накаливания
- M12™ Электроника светодиодного фонаря - в 2 раза дольше время работы и меньше тепла
- Герметичная алюминиевая голова, ударопрочная и устойчивая к погодным условиям
- На 90° вращается голова позволяя пользователю легко направить луч в нужном направлении
- Магнит на задней части фонаря - позволяет пользователю освободить руки
- Гибкая аккумуляторная система: работает со всеми аккумуляторами Milwaukee® M12™

	M12 TLED-0
Напряжение (В)	12
Тип аккумулятора	Li-ion
Емкость аккумулятора (Ач)	–
Аккумулятор	0
Зарядное устройство	–
Система	M12
Совместимость	Все аккумуляторы Milwaukee® M12™
Тип ламп	Светодиод
Макс. светоотдача (люмен)	120 / - / - / -
Макс. время работы с аккумулятором M12 B4 (ч)	15 / - / - / -
Общий вес (кг)	0.5
Поставляется в	–
Номер артикула	4932430360
Штрихкод	4002395380213

M12 PCG/310

КЛЕЕВОЙ ПИСТОЛЕТ M12™, 310 МЛ



- Усилие до 1780 Н
- Интеллектуальная система REDLINK™ обеспечивает полное взаимодействие всех элементов системы
- Оптимизированная производительность со всеми клеящими веществами даже при низкой температуре
- При отпускании кнопки, поршень отходит назад предотвращая нежелательное вытекание клеящих веществ
- 6 ступенчатая предустановка скоростей для оптимального контроля.
- Конструкция с большим прочным плунжером обеспечивает постоянный расход, уменьшает обратный отток и вытесняет весь герметик из картриджа
- Контроль состояния отдельных элементов аккумулятора оптимизирует время работы инструмента и обеспечивает долговечность аккумулятора
- Индикатор уровня заряда
- Аккумуляторы REDLITHIUM-ION™ - в 2 раза больше время работы без подзарядки, на 20% больше мощность, в 2 раза дольше срок службы, работа при отрицательной температуре до -20°C
- Гибкая аккумуляторная система: работает со всеми аккумуляторами Milwaukee® M12™

	M12 PCG/310C-0	M12 PCG/310C-201B
Напряжение (В)	12	12
Тип аккумулятора	Li-ion	Li-ion
Емкость аккумулятора (Ач)	–	2.0
Аккумулятор	0	1
Зарядное устройство	–	40 мин
Макс. толкающее усилие	1780	1780
Настройки скорости	6	6
Стандартная комплектация	Держатель картриджа 310 мл	Держатель картриджа 310 мл
Общий вес (кг)	–	1.9
Поставляется в	–	–
Номер артикула	4933441783	4933441655
Штрихкод	4002395002269	4002395001866

M12 PCG/400

КЛЕЕВОЙ ПИСТОЛЕТ M12™, 400 МЛ



- Усилие до 1780 Н
- Интеллектуальная система REDLINK™ обеспечивает полное взаимодействие всех элементов системы
- Оптимизированная производительность со всеми клеящими веществами даже при низкой температуре
- При отпускании кнопки, поршень отходит назад предотвращая нежелательное вытекание клеящих веществ
- 6 ступенчатая предустановка скоростей для оптимального контроля.
- Конструкция с большим прочным плунжером обеспечивает постоянный расход, уменьшает обратный отток и вытесняет весь герметик из картриджа
- Контроль состояния отдельных элементов аккумулятора оптимизирует время работы инструмента и обеспечивает долговечность аккумулятора
- Индикатор уровня заряда
- Аккумуляторы REDLITHIUM-ION™ - в 2 раза больше время работы без подзарядки, на 20% больше мощность, в 2 раза дольше срок службы, работа при отрицательной температуре до -20°C
- Гибкая аккумуляторная система: работает со всеми аккумуляторами Milwaukee® M12™

	M12 PCG/400A-0	M12 PCG/400A-201B
Напряжение (В)	12	12
Тип аккумулятора	Li-ion	Li-ion
Емкость аккумулятора (Ач)	–	2.0
Аккумулятор	0	1
Зарядное устройство	–	40 мин
Макс. толкающее усилие	1780	1780
Настройки скорости	6	6
Стандартная комплектация	Алюминиевая труба 400 мл	Алюминиевая труба 400 мл
Общий вес (кг)	–	1.9
Поставляется в	–	–
Номер артикула	4933441780	4933441665
Штрихкод	4002395002276	4002395001880

M12 PCG/600

КЛЕЕВОЙ ПИСТОЛЕТ M12™, 600 МЛ



- Усилие до 1780 Н
- Интеллектуальная система REDLINK™ обеспечивает полное взаимодействие всех элементов системы
- Оптимизированная производительность со всеми клеящими веществами даже при низкой температуре.
- При отпускании кнопки, поршень отходит назад предотвращая нежелательное вытекание клеящих веществ
- 6 ступенчатая предустановка скоростей для оптимального контроля.
- Конструкция с большим прочным плунжером обеспечивает постоянный расход, уменьшает обратный отток и вытесняет герметик из картриджа.
- Контроль состояния отдельных элементов аккумулятора оптимизирует время работы инструмента и обеспечивает долговечность аккумулятора
- Индикатор уровня заряда
- Аккумуляторы REDLITHIUM-ION™ - в 2 раза больше время работы без подзарядки, на 20% больше мощность, в 2 раза дольше срок службы, работа при отрицательной температуре до -20°C
- Гибкая аккумуляторная система: работает со всеми аккумуляторными Milwaukee® M12™

	M12 PCG/600A-0	M12 PCG/600A-201B
Напряжение (В)	12	12
Тип аккумулятора	Li-ion	Li-ion
Емкость аккумулятора (Ач)	—	2.0
Аккумулятор	0	1
Зарядное устройство	—	40 мин
Макс. толкающее усилие	1780	1780
Настройки скорости	6	6
Стандартная комплектация	Алюминиевая труба, 600 мл	Алюминиевая труба, 600 мл
Общий вес (кг)	—	1.9
Поставляется в	—	—
Номер артикула	4933441786	4933441670
Штрихкод	4002395002283	4002395001897

C12 PXP

АККУМУЛЯТОРНЫЙ РАСШИРИТЕЛЬНЫЙ ИНСТРУМЕНТ M12™ СИСТЕМЫ Q&E



- Автоматически вращающаяся головка от 12 до 32 мм (6 бар) и от 25 мм (10 бар) обеспечивает точное расширение с помощью одной руки
- Встроенный индикатор заряда аккумулятора и защита от перегрузки обеспечивают повышенную производительность и удобство для пользователя
- Быстродействующий кулачковый механизм – привод от одной тяги непрерывного действия позволяет в 4 раза быстрее выполнять монтаж системы Q&E
- Встроенная подсветка рабочей поверхности
- Стальные шестерни и интегрированная металлическая рама
- Контроль состояния отдельных элементов аккумулятора оптимизирует время работы инструмента и обеспечивает долговечность аккумулятора
- Индикатор заряда батареи и светодиодная подсветка на корпусе двигателя - дополнительное удобство использования и освещение в условиях недостаточной видимости
- Аккумуляторы REDLITHIUM-ION™ - в 2 раза больше время работы без подзарядки, на 20% больше мощность, в 2 раза дольше срок службы, работа при отрицательной температуре до -20°C
- Гибкая аккумуляторная система: работает со всеми аккумуляторными Milwaukee® M12™

	C12 PXP-I06202C	C12 PXP-I10202C	C12 PXP-N202C
Напряжение (В)	12	12	12
Тип аккумулятора	Li-ion	Li-ion	Li-ion
Емкость аккумулятора (Ач)	2.0	2.0	2.0
Аккумулятор	2	2	2
Зарядное устройство	40 мин	40 мин	40 мин
Амплитуда хода (мм)	14	14	14
Скорость (уд/мин)	60	60	60
Головки	16/ 20/ 25 мм	16/ 20/ 25 мм	15/ 18 / 22 мм
Общий вес (кг)	1.9	1.9	1.9
Поставляется в	Кейс	Кейс	Кейс
Номер артикула	4933441715	4933441730	4933427277
Штрихкод	4002395002016	4002395002047	4002395240067

M12 HPT

АККУМУЛЯТОРНЫЙ ГИДРАВЛИЧЕСКИЙ ИНСТРУМЕНТ ДЛЯ ОБЖИМКИ ТРУБ M12™

- Компактный и легкий: вес 1,8 кг для большего удобства пользователя
- Интеллектуальная система REDLINK™ обеспечивает взаимодействие всех элементов системы, гарантируя лучшую в своем классе износостойкость
- Возможность работать одной рукой в труднодоступных местах
- Коммуникация аккумулятор-инструмент: обжимная операция не начнется в случае низкого заряда батареи.
- Интервалы сервисного обслуживания: улучшенная электроника позволяет считать циклы и уведомлять пользователя о наступлении интервала проверки
- Четырехступенчатый индикатор состояния аккумулятора
- Индикатор обжатия: обеспечивает подтверждение качества соединения
- Долговечность: достижение 40000 циклов между интервалами калибровки
- Выдающийся обжимной диапазон от металлических труб диаметром 35 мм до труб из композитных материалов диаметром 40 мм
- Контроль состояния отдельных элементов аккумулятора
- Индикатор уровня заряда
- Аккумуляторы REDLITHIUM-ION™ - в 2 раза больше время работы без подзарядки, на 20% больше мощность, в 2 раза дольше срок службы, работа при отрицательной температуре до -20°C
- Гибкая аккумуляторная система: работает со всеми аккумуляторными Milwaukee® M12™



	M12 HPT-202C	M12 HPT-202C M-KIT	M12 HPT-202C V-KIT	M12 HPT-202C V-KIT2	M12 HPT-202C TH-KIT	M12 HPT-202C U-KIT
Напряжение (В)	12	12	12	12	12	12
Тип аккумулятора	Li-ion	Li-ion	Li-ion	Li-ion	Li-ion	Li-ion
Емкость аккумулятора (Ач)	2.0	2.0	2.0	2.0	2.0	2.0
Аккумулятор	2	2	2	2	2	2
Зарядное устройство	40 мин	40 мин	40 мин	40 мин	40 мин	40 мин
Циклы	40,000	40,000	40,000	40,000	40,000	40,000
Общий вес (кг)	1.8	1.8	1.8	1.8	1.8	1.8
Стандартная комплектация	-	3 x M-образные клещи (15/22/28 мм)	3 x V-образные клещи (15/22/28 мм)	3 x V-образные клещи (14/16/22 мм)	3 x TH-образные клещи (16/20/32 мм)	3 x U-образные клещи (16/20/25 мм)
Поставляется в	Кейс	Кейс	Кейс	Кейс	Кейс	Кейс
Номер артикула	4933443085	4933443095	4933443100	4933443082	4933443105	4933443110
Штрихкод	4002395003037	4002395003044	4002395003051	4058546010430	4002395003068	4002395003075

Форма зажима	Совместимость	Номинальный размер	Номер артикула	Штрихкод				
M	Geberit: Mapress VSH: X-Press Eurotubi Raccorderie Metallique Rubinetteria Bresciana Sanha: Nirosan Pegler Yorkshire	M12	4932430243	4002395379040				
		M15	4932430245	4002395379064				
		M18	4932430247	4002395379088				
		M22	4932430249	4002395379101				
		M28	4932430251	4002395379125				
		M35	4932430253	4002395379149				
V	Viega Comap IBP Sanha: Nirosan	V12	4932430260	4002395379217				
		V14	4932451660	4002395273423				
		V15	4932430262	4002395379231				
		V16	4932451661	4002395273430				
		V18	4932430264	4002395379255				
		V22	4932430266	4002395379279				
		V28	4932430268	4002395379293				
		V35	4932430270	4002395379316				
TH	ALB Comap Frankische Henco (TH14 - TH25 only) IPA Sanha Tiemme	TH14	4932430274	4002395379354				
		TH16	4932430276	4002395379378				
		TH18	4932430278	4002395379392				
		TH20	4932430280	4002395379415				
		TH25	4932430282	4002395379439				
		TH26	4932430283	4002395379446				
		TH32	4932430285	4002395379460				
		TH40	4932430287	4002395379484				
		U	ALB Uponor: Unipipe, Airpipe Kan: Kan-Therm Wavin: Press-Systeme Frankische: Apex F50 Profi DW Verbundrohr Multitubo IBP: B-Flex KE Kelit: Kelit Kelox Jupiter: Heizsystem	U14		4932430291	4002395379521	
				U16		4932430293	4002395379545	
U18	4932430295			4002395379569				
U20	4932430297			4002395379583				
U25	4932430299			4002395379606				
U32	4932430301			4002395379620				
U40	4932430303			4002395379644				

M12 BDC6

M12™ СУБКОМПАКТНАЯ ПРОЧИСТНАЯ МАШИНА С ТРОССОМ 6 ММ



- Легкая профессиональная прочистная машина
- Универсальная конструкция объединяет преимущества ручных и напольных прочистных машин
- Отличные характеристики благодаря независимой от электричества конструкции
- Инструмент поставляется с очень гибким 6 мм троссиком для использования его в водосточных трубах диаметром до 50 мм, с инструментом могут использоваться все стандартные троссики Ø 6 и 8 мм
- Прочный защитный барабан защищает пользователя и инструмент от спутывания и повреждений во время работы
- Легко съемная крышка барабана для быстрой очистки
- Механизм блокировки троссика фиксируется вручную для быстрой настройки
- Интегрированная светоидная подсветка для освещения рабочей зоны под раковиной
- REDLINK™ электронная защита от перегрузки в инструменте и аккумуляторе обеспечивает лучшую в классе защиту
- Аккумуляторы REDLITHIUM-ION™ - в 2 раза больше время работы без подзарядки, на 20% больше мощность, в 2 раза дольше срок службы, работа при отрицательной температуре до -20°C

	M12 BDC6-0	M12 BDC6-202C
Напряжение (В)	12	12
Тип аккумулятора	Li-ion	Li-ion
Емкость аккумулятора (Ач)	-	2.0
Аккумулятор	0	2
Зарядное устройство	-	40 мин
Скорость без нагрузки (об/мин)	0 - 500	0 - 500
Макс. диаметр слива (мм)	50	50
Диаметр спирали (мм)	6	6
Длина спирали (м)	7.6	7.6
Объем ковша (л)	22.5	22.5
Общий вес (кг)	-	4.2
Поставляется в	Ведро	Ведро
Номер артикула	4933451634	4933451635
Штрихкод	4002395141616	4002395141623

M12 BDC8

M12™ СУБКОМПАКТНАЯ ПРОЧИСТНАЯ МАШИНА С ТРОССОМ 8 ММ



- Легкая профессиональная прочистная машина
- Универсальная конструкция объединяет преимущества ручных и напольных прочистных машин
- Отличные характеристики благодаря независимой от электричества конструкции
- Инструмент поставляется с очень гибким 8 мм троссиком для использования его в водосточных трубах диаметром до 60 мм, с инструментом могут использоваться все стандартные троссики Ø 6 и 8 мм
- Прочный защитный барабан защищает пользователя и инструмент от спутывания и повреждений во время работы
- Легко съемная крышка барабана для быстрой очистки
- Механизм блокировки троссика фиксируется вручную для быстрой настройки
- Интегрированная светоидная подсветка для освещения рабочей зоны под раковиной
- REDLINK™ электронная защита от перегрузки в инструменте и аккумуляторе обеспечивает лучшую в классе защиту
- Аккумуляторы REDLITHIUM-ION™ - в 2 раза больше время работы без подзарядки, на 20% больше мощность, в 2 раза дольше срок службы, работа при отрицательной температуре до -20°C

	M12 BDC8-0	M12 BDC8-202C
Напряжение (В)	12	12
Тип аккумулятора	Li-ion	Li-ion
Емкость аккумулятора (Ач)	-	2.0
Аккумулятор	0	2
Зарядное устройство	-	40 мин
Скорость без нагрузки (об/мин)	0 - 500	0 - 500
Макс. диаметр слива (мм)	60	60
Диаметр спирали (мм)	8	8
Длина спирали (м)	7.6	7.6
Объем ковша (л)	22.5	22.5
Общий вес (кг)	-	4.8
Поставляется в	Ведро	Ведро
Номер артикула	4933451632	4933451633
Штрихкод	4002395140992	4002395141609

C12 JSR

M12™ РАДИО С ВОЗМОЖНОСТЬЮ ПОДКЛЮЧЕНИЯ МР3 ПЛЕЕРОВ

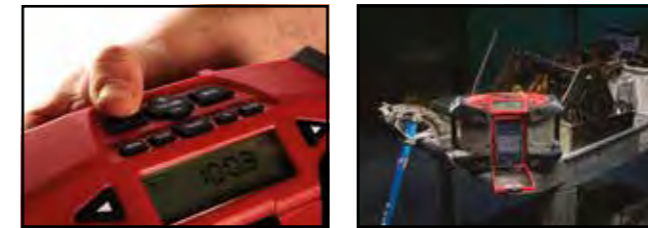

- Продвинутое технологии тюнера обеспечивают отличный прием и чистоту воспроизведения
- Работает от аккумуляторов M12™ или сетевого питания 220 В
- 8 часов работы на одной зарядке аккумулятора M12™
- Герметичный контейнер для МР3 плеера и других аудио приборов
- Цифровой тюнер для точного выбора станции
- Кнопка "Mute" для быстрого выключения звука
- 220 - 240 В сетевой адаптер, 3,5 мм штекер для подключения приборов, например: iPod

	C12 JSR-0
Напряжение (постоянный ток) (В)	12
Напряжение (переменный ток) (В)	220-240
Тип аккумулятора	Li-ion
Емкость аккумулятора (Ач)	-
Аккумулятор	0
Зарядное устройство	-
Габариты (мм)	267 x 102 x 178
Вес (кг)	1.8
Поставляется в	-
Номер артикула	4933416365
Штрихкод	4002395237098

M12 JSSP

M12™ ДИНАМИК БЕСПРОВОДНОЙ С BLUETOOTH®



- Динамик беспроводной, с продвинутой технологией Bluetooth®
- Беспроводное подключение с портативными электронными устройствами на расстоянии до 10 м
- Громкий, чистый звук на всех уровнях громкости
- Премиальный динамик с фазинвертером
- Ударо, водо и пыле устойчивый корпус, для жестких условий стройплощадки
- Прочный обрешеченный корпус с металлической решеткой динамика
- Зарядное устройство USB 2.1 A для подзарядки телефонов, планшетов и других устройств
- До 25 часов работы на одной зарядке с аккумулятором M12™ 4.0 Ач

	M12 JSSP-0
Напряжение (В)	12
Тип аккумулятора	Li-ion
Емкость аккумулятора (Ач)	-
Аккумулятор	0
Зарядное устройство	-
Габариты (мм)	105,5 x 153
Мощность динамика (Вт)	5
Вес (кг)	0.5
Поставляется в	-
Номер артикула	4933448380
Штрихкод	4002395262892

M12-18 JSSP

M12™ - M18™ BLUETOOTH® ДИНАМИК



- Динамик с передовыми технологиями Bluetooth®
- Bluetooth® соединение дальность до 30 м
- Гибкая аккумуляторная система: работает со всеми Milwaukee® M12™ и M18™ аккумуляторами
- IP54 защита, обеспечивает защиту от пыли и брызг воды
- Объемный, чистый звук на любой громкости
- 2.1A USB зарядное устройство для смартфонов, планшетов и медиаплееров
- Премиальный динамик

	M12-18 JSSP-0
Напряжение (В)	12, 18
Тип аккумулятора	Li-ion
Емкость аккумулятора (Ач)	–
Аккумулятор	0
Зарядное устройство	–
Габариты (мм)	360 x 165 x 165
Мощность динамика (Вт)	40
Общий вес (кг)	2.3
Поставляется в	–
Номер артикула	4933459275
Штрихкод	4058546002411

M12 TD

M12™ ТЕПЛОВИЗОР



- Непревзойденная детализация для тепловизора, разрешение 102 x 77 пикселей
- До 5 раз большее разрешение против конкурентов в этом классе
- Широкий диапазон температур (от -10 до 330°C) покрывает большинство применений
- На экране показываются экстремальные высокие/низкие температуры
- Двойной лазерный прицел обозначает границы измерения
- Полное программное обеспечение позволяет легко анализировать изображение
- Комплектуется 8 Гб SD картой памяти, USB кабелем и SD переходником
- Поставляется с защитным резиновым покрытием для экрана и объектива
- Гибкая аккумуляторная система: работает со всеми Milwaukee® M12™ аккумуляторами

	M12 TD-201
Напряжение (В)	12
Тип аккумулятора	Li-ion
Емкость аккумулятора (Ач)	2.0
Аккумулятор	1
Зарядное устройство	40 мин
Уровень температуры (°C)	-10 - +330
Основная точность (%)	5
Экран	Цветной LCD экран
Разрешение экрана (пиксели)	320 x 240
Разрешающая способность сенсора (пиксель)	102 x 77
Теплочувствительность (°C)	0.1 до 30
Угол обзора (°)	26.8 (Горизонт.) x 35.4 (Верт.)
Класс защищенности IP	54
Общий вес (кг)	0.4
Поставляется в	Сумка для инструмента
Номер артикула	4933451387
Штрихкод	4002395157952

M12 TI

ЦИФРОВОЙ ТЕПЛОВИЗОР M12™

- Четкий, экран высокого разрешения 160 x 120 пикселей
- Диапазон измерения температур от -10°C до 350°C
- Захват тепловых и визуальных изображений при каждом нажатии курка
- Комплект программного обеспечения для полного анализа изображения
- Встроенная камера и подсветка
- Обновление изображения 60 раз в секунду
- Обрезиненный корпус для защиты и увеличения срока службы
- В 5 раз более быстрая замена батареи, чем у конкурентов
- Аккумуляторы REDLITHIUM-ION™ - в 2 раза больше время работы без подзарядки, на 20% больше мощность, в 2 раза дольше срок службы, работа при отрицательной температуре до -20°C
- Гибкая аккумуляторная система: работает со всеми аккумуляторами Milwaukee® M12™
- В комплекте с SD картой памяти 2 GB, CD с программным обеспечением, кабель USB, SD кард ридер



	M12 TI-201C
Напряжение (В)	12
Тип аккумулятора	Li-ion
Емкость аккумулятора (Ач)	2.0
Аккумулятор	1
Зарядное устройство	40 мин
Уровень температуры (°C)	-10 - +350
Основная точность (%)	2
Экран	Цветной LCD
Размер экрана (мм)	640 x 480
Разрешение экрана (пиксели)	160 x 120
Класс защищенности IP	54
Общий вес (кг)	1.0
Поставляется в	Кейс
Номер артикула	4933441841
Штрихкод	4002395002405



Диагностика предохранителей



Диагностика трансформаторов



Диагностика систем охлаждения

M12 IC

M12™ АККУМУЛЯТРОНАЯ ЦИФРОВАЯ КАМЕРА M-SPEKTOR 360°



- Поворотный экран - экран вращается на 270° для полного контроля над изображением
- Экран диагональю 68,6 мм LCD: цифровое изображение и большой экран дает четкое и живое изображение
- 9 мм головка камеры и экран 640 x 480 точек: отличное качество изображения
- 4 LED фонаря по кругу: лучшая в своем классе подсветка
- Камера с удлиненным кабелем поставляется с насадкой для прохождения изгибов труб
- Аккумуляторы REDLITHIUM-ION™ - в 2 раза больше время работы без подзарядки, на 20% больше мощность, в 2 раза дольше срок службы, работа при отрицательной температуре до -20°C
- Гибкая аккумуляторная система: работает со всеми аккумуляторами Milwaukee® M12™
- Аксессуары: крюк, магнит и зеркало помогают решить сложные задачи

	M12 IC-0 (S)	M12 IC-201C (S)
Напряжение (В)	12	12
Тип аккумулятора	Li-ion	Li-ion
Емкость аккумулятора (Ач)	-	2.0
Аккумулятор	0	1
Зарядное устройство	-	40 мин
Размер экрана (мм)	68	68
Разрешение экрана (пиксели)	320 x 240	320 x 240
Диаметр головки камеры (мм)	9	9
Длина кабеля камеры (мм)	914	914
Общий вес (кг)	-	0.6
Поставляется в	-	Кейс
Номер артикула	4933431615	4933441680
Штрихкод	4002395241774	4002395001910

M12 IC AV3

M12™ АККУМУЛЯТОРНАЯ ЦИФРОВАЯ КАМЕРА



- Съёмный экран, экран может быть снят с консоли и работать на расстоянии до 10 метров
- M12™ инспекционная камера с 4-кратным увеличением и функцией поворота изображения
- Экран с диагональю 85 мм LCD – обеспечивает четкое, ясное изображение
- Головка диаметром 12 мм (320 x 240 точек) – отличное качество изображения на усовершенствованном экране большего размера
- Четыре светодиодных фонаря по кругу – лучшая в своем классе яркость без теней и бликов
- Поставляется с 8 Гб SD картой и кабелем 2,7 м
- Усовершенствованный кабель, алюминиевая головка и улучшена гибкость обеспечивает непревзойденную прочность и маневренность
- Кабель с поворотной головкой доступен как аксессуар
- Гибкая аккумуляторная система: работает со всеми аккумуляторами Milwaukee® M12™

	M12 IC AV3-201C
Напряжение (В)	12
Тип аккумулятора	Li-ion
Емкость аккумулятора (Ач)	2.0
Аккумулятор	1
Зарядное устройство	40 мин
Размер экрана (мм)	85
Разрешение экрана (пиксели)	320 x 240
Диаметр головки камеры (мм)	12
Длина кабеля (м)	2.7
Увеличение картинки	4x
Общий вес (кг)	0.7
Поставляется в	Кейс
Номер артикула	4933451367
Штрихкод	4002395159994

2309-60

АЛКАЛИНОВАЯ ЦИФРОВАЯ КАМЕРА



- Экран диагональю 65,8 мм LCD, цифровое изображение и большой экран передает четкое и живое изображение
- 9 мм головка камеры и экран 320 x 240 пикселей, отличное качество изображения
- Легкая (менее 0,5 кг) конструкция
- Антибликовый экран обеспечивает комфортный просмотр
- Поставляется с щелочным аккумулятором 9В для непрерывной работы свыше часа

	2309-60
Напряжение (В)	9
Тип аккумулятора	Alkaline
Размер экрана (мм)	65.8
Разрешение экрана (пиксели)	320 x 240
Диаметр головки камеры (мм)	9
Длина кабеля (м)	0.914
Общий вес (кг)	0.5
Поставляется в	Кейс
Номер артикула	4933451526
Штрихкод	4002395143535

2205-40

ВИЛОЧНЫЕ ТОКОВЫЕ КЛЕЩИ ДЛЯ ЭЛЕКТРИКОВ 2205-40



- Истинное Среднеквадратичное Значение (TRMS) всегда гарантирует точные показания
- Высококонтрастный легко читаемый дисплей обеспечивает ясные показания
- Встроенный бесконтактный индикатор напряжения
- Категория безопасности Кат. III 1000 В / Кат. IV 600 В
- Прочный молдинг обеспечивает увеличение срока службы и удобный захват
- Встроенный светодиодный фонарь для освещения рабочего пространства
- Установленный сбоку диск управления позволяет работать одной рукой
- Упрощенный интерфейс пользователя и набор возможностей предназначены специально для электриков
- Укомплектован измерительными щупами и 2 батареями AA

	2205-40
Площадь охвата челюстного захвата (мм)	16
Переменный ток (А)	200
Напряжение (переменный ток) (В)	1000
Напряжение (постоянный ток) (В)	1000
Функция Lo-Z	да
Сопротивление (кΩ)	40
Целостность цепи	Звуковой
Тип аккумулятора	2 x AA
Общий вес (кг)	0.3
Поставляется в	Сумка для инструмента
Номер артикула	4933416972
Штрихкод	4002395238026

2206-40

ВИЛЧНЫЕ ТОКОВЫЕ КЛЕЩИ ДЛЯ РАБОТ ПО ВЕНТИЛЯЦИИ И КОНДИЦИОНИРОВАНИЮ 2206-40



- Истинное Среднеквадратичное Значение (TRMS) всегда гарантирует точные показания
- Высококонтрастный легкочитаемый дисплей обеспечивает ясные показания
- Встроенный бесконтактный индикатор напряжения
- Категории безопасности Кат. III 1000 В / Кат. IV 600 В
- Прочный молдинг обеспечивает увеличение срока службы и удобный захват
- Встроенный светодиодный фонарь обеспечивает подсветку рабочей поверхности
- Установленный сбоку диск управления позволяет работать одной рукой
- Упрощенный интерфейс пользователя и набор возможностей предназначены специально для специалистов по вентиляции и кондиционированию
- Укомплектован измерительными щупами, термопарой и 2 батареями AA
- Температурная функция с термопарой

	2206-40
Площадь охвата челюстного захвата (мм)	16
Переменный ток (А)	200
Напряжение (переменный ток) (В)	1000
Напряжение (постоянный ток) (В)	1000
Сопротивление (кΩ)	40
Целостность цепи	Звуковой
Ёмкость (µF)	1000
Температура контакта (°C)	-40 - +400
Тип аккумулятора	2 x AA
Общий вес (кг)	0.3
Поставляется в	Сумка для инструмента
Номер артикула	4933416973
Штрихкод	4002395238033

2212-20

АВТОМАТИЧЕСКИЙ ТЕСТЕР НАПРЯЖЕНИЯ И ЦЕЛОСТНОСТИ ЦЕПИ



- Обеспечивает измерения вплоть до десятичных знаков и выводит их на легко читающийся ЖК - дисплей с подсветкой
- Автоматически определяет необходимость измерения напряжения или непрерывности цепи и отображает все измерения
- Совместим с аксессуарами для переноса или монтажа
- LED подсветка для мало освещенных мест
- Двойной светодиодной и звуковой индикаторы для быстрого и удобного измерения
- Сменные щупы
- Обрезиненный корпус защищает прибор в любой среде

	2212-20
Напряжение (переменный/постоянный ток) (В) 600	
Уровень температуры (°C)	0 - 50
Уровень безопасности	CAT IV 600 В
Целостность цепи	да
Тип аккумулятора	2 x AAA
Общий вес (кг)	0.3
Поставляется в	Подарочная коробка
Номер артикула	4933447776
Штрихкод	4002395006526

2216-40

ЦИФРОВОЙ МУЛЬТИМЕТР



- Истинное Среднеквадратичное Значение (TRMS) всегда гарантирует точные показания
- Категория безопасности Кат. III 600 В
- Прочное покрытие для лучшего захвата и долговечности
- Установленный сбоку диск управления позволяет работать одной рукой
- Набор возможностей предназначен специально для электриков - для интуитивного использования
- Автоматический переход к диапазону мВ
- Укомплектован измерительными щупами и 2 батареями AA

	2216-40
Переменный/Постоянный ток (А)	10
Напряжение (переменный ток) (В)	6.00 mV - 600
Напряжение (постоянный ток) (В)	600
Функция Lo-Z	нет
Сопротивление (кΩ)	40,000
Целостность цепи	да
Частота (Гц)	10 Hz - 50 kHz
Тип аккумулятора	2 x AA
Общий вес (кг)	0.4
Поставляется в	-
Номер артикула	4933427309
Штрихкод	4002395240128

2217-40

ЦИФРОВОЙ МУЛЬТИМЕТР 2217-40



- Истинное Среднеквадратичное Значение (TRMS) всегда гарантирует точные показания
- Высококонтрастный легкочитаемый дисплей обеспечивает ясные показания
- Категория безопасности Кат. IV 600 В
- Установленный сбоку диск управления позволяет работать одной рукой
- Набор возможностей предназначен специально для электриков - для интуитивного использования
- Функция Lo-Z - точные измерения температуры
- Универсальное контактное измерение температуры
- Рельсовая направляющая для установки принадлежностей
- Укомплектован измерительными щупами, термопарой и 2 батареями AA

	2217-40
Переменный/Постоянный ток (А)	10
Напряжение (переменный/постоянный ток) (В) 600	
Функция Lo-Z	да
Сопротивление (кΩ)	40,000
Целостность цепи	Звуковой
Ёмкость (µF)	1000
Температура контакта (°C)	-40 - +538
Частота (Гц)	2.00 Hz - 50.00 kHz
Тип аккумулятора	2 x AA
Общий вес (кг)	0.4
Поставляется в	Сумка для инструмента
Номер артикула	4933416976
Штрихкод	4002395238064

2235-40

ТОКОВЫЕ КЛЕЩИ



- Истинное Среднеквадратичное Значение (TRMS) всегда гарантирует точные показания
- Категория безопасности Кат. III 600 В
- Прочное покрытие для лучшего захвата и долговечности
- Встроенный светодиодный фонарь освещает рабочее пространство
- Установленный сбоку диск управления позволяет работать одной рукой
- Тонкий профиль захвата обеспечивает доступ в ограниченном пространстве
- Поставляется с набором электрических щупов и 2 - х батарей типа AA

2235-40

Размер клещей (мм)	25
Переменный ток [A]	400
Напряжение (переменный/постоянный ток) (В)	600
Функция Lo-Z	нет
Сопротивление (кΩ)	0.4
Целостность цепи	да
Тип аккумулятора	2 x AA
Общий вес (кг)	0.3
Поставляется в	Сумка для инструмента
Номер артикула	4933427315
Штрихкод	4002395240135

2267-40

10:1 ИНФРАКРАСНЫЙ ТЕРМОМЕТР TEMP-GUN™

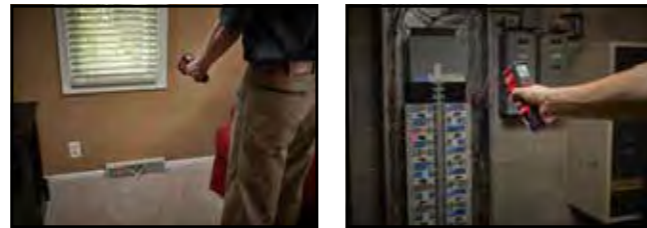

- 10:1 соотношение расстояния к точке, 1 м пятно на расстоянии 10 м
- От -30°C до 400°C диапазон измеряемых температур
- LCD экран премиум класса обеспечивает отличное чтение результатов измерения
- Упрощенные кнопки и настройки обеспечивают быстрое сканирование
- Обрезиненные наклейки защищают экран и объектив от ударов

2267-40

Уровень температуры (°C)	-30° to 400°
Основная точность (%)	± 2
Воспроизводимость [%]	± 0.08
Коэффициент излучения	0.95
Тип аккумулятора	Alkaline
Общий вес (кг)	0.3
Поставляется в	-
Номер артикула	4933451906
Штрихкод	4002395282159

2200-40

ИНДИКАТОР НАПРЯЖЕНИЯ



- Широкий диапазон измерения напряжения 50 - 1000 В
- Высокий уровень безопасности кат. IV 1000 В
- Наконечник для определения выпускного канала
- Зеленый свет - индикатор включения инструмента
- Звуковой сигнализатор указывает на наличие напряжения
- Красное мерцание указывает на наличие напряжения
- Кнопка вкл. / выкл.
- Клипса для удобства хранения

2200-40

Напряжение (переменный ток) (В)	50 - 1000
Уровень безопасности	Кат. IV 1000 В
Тип аккумулятора	2 x AAA
Общий вес (кг)	0.4
Поставляется в	-
Номер артикула	4932352561
Штрихкод	4002395372195

LDM 80

ЛАЗЕРНЫЙ ДАЛЬНОМЕР



- Система навел / измерил - один человек с легкостью производит измерение одним нажатием на кнопку
- Измерение площади / объема / непрямой высоты и ширины
- Мин / Макс диапазон и постоянное сканирование
- Функция разметки для проектирования
- Функция Пифагора, замер - 2 точки и 3 точки
- Датчик наклона углов до 360°
- Калькулятор (+/-)
- Большой легкочитаемый 3-строчный ЖК графический дисплей с белой автоматической подсветкой
- Выдвижная антенна для проведения измерений от краев или углов
- В памяти сохраняются 20 последних измерений
- Возможность переключения единиц измерения между метрами или футами / дюймами
- Защита от влаги и пыли IP54
- Автоматическое отключение и индикация низкого заряда
- Нейлоновый чехол с поясным зажимом для легкой транспортировки

LDM 80

Макс. диапазон измерений (м)	80
Основная точность	± 1,5
Тип лазера	Класс 2
Габариты (мм)	117 x 57 x 32
Пределы измерения (м)	0.05 - 80
Тип аккумулятора	2 x AAA
Общий вес (кг)	0.1
Функция Пифагора	Замер 2 точки, 3 точки
Датчик наклона	да
Измерение высоты	да
Поставляется в	Сумка для инструмента
Номер артикула	4933446125
Штрихкод	4002395004737

LDM 60

ЛАЗЕРНЫЙ ДАЛЬНОМЕР

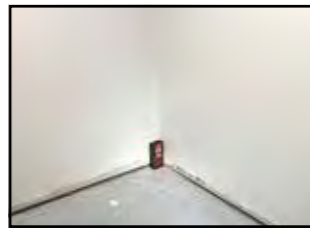

- Система точка / выстрел - один человек с легкостью производит измерение всего одним нажатием на кнопку
- Измерение площади / объема / косвенной высоты и ширины
- Мин / макс. диапазон и постоянное сканирование
- Функция разметки для проектирования
- Функция Пифагора, замер - 2 точки и 3 точки
- Калькулятор (+ / -)
- Большой легко читаемый 3-строчный ЖК графический дисплей с белой автоматической подсветкой
- Раскладывающийся наконечник для проведения измерений из углов и от кромок
- Хранение в памяти 10 последних измерений
- Возможность переключения единиц измерения между метрами или футами / дюймами
- Защита от влаги и пыли IP54
- Автоматическое отключение и индикация низкого заряда
- Нейлоновый чехол с поясным зажимом для легкой транспортировки

	LDM 60
Макс. диапазон измерений (м)	60
Основная точность	± 1,5 мм
Тип лазера	Класс 2
Габариты (мм)	117 x 57 x 32
Пределы измерения (м)	0.05 - 60
Тип аккумулятора	2 x AAA
Общий вес (кг)	0.1
Функция Пифагора	Замер 2 точки, 3 точки
Датчик наклона	нет
Измерение высоты	да
Поставляется в	Сумка для инструмента
Номер артикула	4933446110
Штрихкод	4002395004720

LDM 50

ЛАЗЕРНЫЙ ДАЛЬНОМЕР

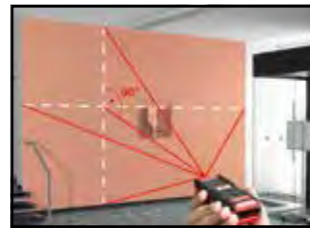

- Простота управления и эргономичность
- Сверхтонкий обрезиненный корпус с поясной клипсой
- Измерение Площади / Объема / запатентованная функция не прямого измерения площади
- Мин/Макс значения и постоянное сканирование
- Сложение и вычитание расстояний для разметки
- Косвенные измерения высоты (Функция Пифагора 2-точки, 3-точки, измерение высоты)
- Большой 3-х строчный LCD дисплей с автоматической белой подсветкой
- Раскладная угловая скоба для замеров в труднодоступных местах
- В памяти хранятся последние 20 измерений
- Защита от влаги и пыли IP54
- Автоматическое отключение и индикация низкого заряда
- Только метрическое измерение

	LDM 50
Макс. диапазон измерений (м)	50
Основная точность	± 1.5
Тип лазера	Класс 2
Габариты (мм)	119 x 40 x 32
Пределы измерения (м)	0.05 - 50
Тип аккумулятора	2 x AAA
Общий вес (кг)	0.1
Функция Пифагора	2-точки, 3-точки
Датчик наклона	нет
Измерение высоты	да
Поставляется в	-
Номер артикула	4933447700
Штрихкод	4002395006540

M12 PP2A

M12 FUEL™ НАБОР

- M12 CPD - M12 FUEL™ компактный 2-х скоростной шуруповерт
- M12 CID - M12 FUEL™ компактный импульсный шуруповерт



	M12 PP2A-202C	M12 PP2A-402C
Напряжение (В)	12	12
Тип аккумулятора	Li-ion	Li-ion
Емкость аккумулятора (Ач)	2.0	4.0
Аккумулятор	2	2
Зарядное устройство	40 мин	80 мин
Поставляется в	Кейс	Кейс
Номер артикула	4933440900	4933440992
Штрихкод	4002395000449	4002395000562

M12 BPP2B

НАБОР M12™

- Компактная ударная дрель M12™ BPD
- Компактный импульсный гайковерт M12™ BID



	M12 BPP2B-421C
Напряжение (В)	12
Тип аккумулятора	Li-ion
Емкость аккумулятора (Ач)	1 x 2.0 & 1 x 4.0
Аккумулятор	2
Зарядное устройство	80 мин
Поставляется в	Кейс
Номер артикула	4933443497
Штрихкод	4002395004614

M12 CPP2B

НАБОР M12™

- Двухскоростная компактная ударная дрель M12 FUEL™
- Компактный перфоратор SDS-plus M12 FUEL™



	M12 CPP2B-402C	M12 CPP2B-602X
Напряжение (В)	12	12
Тип аккумулятора	Li-ion	Li-ion
Емкость аккумулятора (Ач)	4.0	6.0
Аккумулятор	2	2
Зарядное устройство	80 мин	90 мин
Поставляется в	Кейс	Динакейс
Номер артикула	4933447479	4933451513
Штрихкод	4002395006939	4002395162215

M12 BPP2C

НАБОР M12™

- Компактная дрель - шуруповерт M12™ BDD
- Сабельная пила C12 HZ - M12™ hackzall



	M12 BPP2C-402B
Напряжение (В)	12
Тип аккумулятора	Li-ion
Емкость аккумулятора (Ач)	4.0
Аккумулятор	2
Зарядное устройство	80 мин
Поставляется в	Сумка для инструмента
Номер артикула	4933441230
Штрихкод	4002395001279

M12 BPP2D

НАБОР M12™

- Компактная дрель - шуруповерт M12™ BDD
- Многофункциональный инструмент C12 MT - M12™

M12 BPP2D-402B

Напряжение (В)	12
Тип аккумулятора	Li-ion
Емкость аккумулятора (Ач)	4.0
Аккумулятор	2
Зарядное устройство	80 мин
Поставляется в	Сумка для инструмента
Номер артикула	4933441250
Штрихкод	4002395001316

M12 BPP4A

НАБОР M12™

- Компактная дрель - шуруповерт M12™ BDD
- Компактный импульсный гайковерт M12™ BID
- Сабельная пила C12 HZ - M12™ hackzall™
- Фонарь M12 TLED - M12™

M12 BPP4A-202B

Напряжение (В)	12
Тип аккумулятора	Li-ion
Емкость аккумулятора (Ач)	2.0
Аккумулятор	2
Зарядное устройство	40 мин
Поставляется в	Сумка для инструмента
Номер артикула	4933441240
Штрихкод	4002395001293

M12 NRG-402

M12™ NRG ЭНЕРГОКОМПЛЕКТ

- M12 B4 - M12™ 4.0 Ач аккумулятор
- C12 C - M12™ зарядное устройство

M12 NRG-402

Напряжение (В)	12
Тип аккумулятора	Li-ion
Емкость аккумулятора (Ач)	4.0
Аккумулятор	2
Зарядное устройство	80 мин
Поставляется в	–
Номер артикула	4933459211
Штрихкод	4002395287260

M12 NRG-302

M12™ NRG ЭНЕРГОКОМПЛЕКТ

- M12 B3 - M12™ 3.0 Ач аккумулятор
- C12 C - M12™ зарядное устройство

M12 NRG-302

Напряжение (В)	12
Тип аккумулятора	Li-ion
Емкость аккумулятора (Ач)	3.0
Аккумулятор	2
Зарядное устройство	70 мин
Поставляется в	–
Номер артикула	4933451902
Штрихкод	4002395282111

M12 BPP3A

НАБОР M12™

- Компактная дрель - шуруповерт M12™ BDD
- Компактный импульсный гайковерт M12™ BID
- Фонарь M12 TLED M12™

M12 BPP3A-202B

Напряжение (В)	12
Тип аккумулятора	Li-ion
Емкость аккумулятора (Ач)	2.0
Аккумулятор	2
Зарядное устройство	40 мин
Поставляется в	Сумка для инструмента
Номер артикула	4933441225
Штрихкод	4002395001262

M12 NRG-602

M12™ NRG ЭНЕРГОКОМПЛЕКТ

- M12 B6 - M12™ 6.0 Ач аккумулятор
- C12 C - M12™ зарядное устройство

M12 NRG-602

Напряжение (В)	12
Тип аккумулятора	Li-ion
Емкость аккумулятора (Ач)	6.0
Аккумулятор	2
Зарядное устройство	130 мин
Поставляется в	–
Номер артикула	4933451903
Штрихкод	4002395282128

M12 NRG-202

M12™ NRG ЭНЕРГОКОМПЛЕКТ

- M12 B2 - M12™ 2.0 Ач аккумулятор
- C12 C - M12™ зарядное устройство

M12 NRG-202

Напряжение (В)	12
Тип аккумулятора	Li-ion
Емкость аккумулятора (Ач)	2.0
Аккумулятор	2
Зарядное устройство	40 мин
Поставляется в	–
Номер артикула	4933459209
Штрихкод	4002395287246

M12 NRG-201

M12™ NRG ЭНЕРГОКОМПЛЕКТ

- M12 B2 - M12™ 2.0 Ач аккумулятор
- C12 C - M12™ зарядное устройство

M12 NRG-201

Напряжение (В)	12
Тип аккумулятора	Li-ion
Емкость аккумулятора (Ач)	2.0
Аккумулятор	1
Зарядное устройство	40 мин
Поставляется в	–
Номер артикула	4933451900
Штрихкод	4002395281497



C14 DD

КОМПАКТНАЯ ДРЕЛЬ - ШУРУПОВЕРТ M14™



- Компактная дрель - шуруповерт с уменьшенной длиной делает идеальную работу в ограниченном пространстве
- Интеллектуальная система REDLINK™ обеспечивает защиту от перегрузок инструмента и батареи и увеличивает производительность.
- Полностью металлический корпус редуктора для максимальной производительности и срока службы
- Число оборотов 450 / 1600 об / мин, крутящий момент 45 Нм
- 23 ступенчатая установка крутящего момента
- Контроль состояния отдельных элементов аккумулятора оптимизирует время работы инструмента и обеспечивает долговечность аккумулятора
- Встроенная светодиодная подсветка для освещения рабочей поверхности
- Индикатор заряда батареи
- Аккумуляторы REDLITHIUM-ION™ - в 2 раза больше время работы без подзарядки, на 20% больше мощность, в 2 раза дольше срок службы, работа при отрицательной температуре до -20°C

	C14 DD-22C	C14 DD-402C
Напряжение (В)	14.4	14.4
Тип аккумулятора	Li-ион	Li-ион
Емкость аккумулятора (Ач)	1.5	4.0
Аккумулятор	2	2
Зарядное устройство	30 мин	80 мин
Скорость без нагрузки (1 п.) (об/мин)	0 - 450	0 - 450
Скорость без нагрузки (2 п.) (об/мин)	0 - 1600	0 - 1600
Патрон (мм)	13	13
Макс. диаметр сверления в дереве (мм)	35	35
Макс. диаметр сверления в стали (мм)	13	13
Макс. крутящий момент (Нм)	45	45
Общий вес (кг)	1.8	2.0
Поставляется в	Кейс	Кейс
Номер артикула	4933416990	4933443782
Штрихкод	4002395237357	4002395003815

C14 PD

КОМПАКТНАЯ УДАРНАЯ ДРЕЛЬ - ШУРУПОВЕРТ M14™



- Компактная ударная дрель - шуруповерт идеальна для работ в ограниченном пространстве
- Интеллектуальная система REDLINK™ обеспечивает защиту от перегрузок инструмента и батареи и увеличивает производительность.
- Полностью металлический корпус редуктора для лучшей производительности и продолжительного срока службы.
- Число оборотов 450 / 1600 об / мин, крутящий момент 45 Нм.
- 23 ступенчатая установка крутящего момента.
- Контроль состояния отдельных элементов аккумулятора оптимизирует время работы инструмента и обеспечивает долговечность аккумулятора
- Встроенная светодиодная подсветка для освещения рабочей поверхности
- Индикатор заряда батареи
- Аккумуляторы REDLITHIUM-ION™ - в 2 раза больше время работы без подзарядки, на 20% больше мощность, в 2 раза дольше срок службы, работа при отрицательной температуре до -20°C

	C14 PD-22C	C14 PD-402C
Напряжение (В)	14.4	14.4
Тип аккумулятора	Li-ион	Li-ион
Емкость аккумулятора (Ач)	1.5	4.0
Аккумулятор	2	2
Зарядное устройство	30 мин	80 мин
Скорость без нагрузки (1 п.) (об/мин)	0 - 450	0 - 450
Скорость без нагрузки (2 п.) (об/мин)	0 - 1600	0 - 1600
Патрон (мм)	13	13
Макс. диаметр сверления в дереве (мм)	35	35
Макс. диаметр сверления в стали (мм)	13	13
Макс. диаметр сверления в каменной кладке (мм)	13	13
Макс. частота ударов (уд/мин)	27,200	27,200
Макс. крутящий момент (Нм)	45	45
Общий вес (кг)	1.9	2.2
Поставляется в	Кейс	Кейс
Номер артикула	4933416970	4933443779
Штрихкод	4002395237395	4002395003822

M18



UPGRADE. OUTWORK. OUTLAST.

ПОЛНОСТЬЮ СОВМЕСТИМ СО
ВСЕМИ АККУМУЛЯТОРАМИ
СИСТЕМЫ **M18**



ОДНА СИСТЕМА -
БОЛЕЕ

100

ИНСТРУМЕНТОВ

САМАЯ
ПРОДВИНУТАЯ

САМАЯ
ЭФФЕКТИВНАЯ

САМАЯ
ПОЛНАЯ

ONE KEY
UNLOCKING THE DIGITAL JOBSITE.



M18 FUEL



RED LITHIUM-ION™ 2.0 / 4.0 / 5.0 / 6.0 / 9.0 Ah

DRIVEN TO OUTPERFORM™

Система M18 FUEL™ разработана для самых требовательных профессионалов в мире. M18 FUEL™ обеспечивает непревзойденную производительность в компактном дизайне и включает в себя три эксклюзивные инновации Milwaukee® - бесщеточный двигатель POWERSTATE™, аккумулятор REDLITHIUM-ION™ и интеллектуальная система REDLINK PLUS™, что обеспечивает непревзойденную мощность, время работы и надежность

Проще говоря, система M18 FUEL™ - лучшая в своем классе, технология полного цикла, защищает и питает ваши аккумуляторные инструменты.

M18 FUEL™

DRIVEN TO OUTPERFORM.™



1 БЕСЩЕТОЧНЫЙ ДВИГАТЕЛЬ POWERSTATE™

- Компания Milwaukee® разработала бесщеточный двигатель
- Превосходит модели всех ведущих конкурентов
- В 10 РАЗ ВЫШЕ РЕСУРС ДВИГАТЕЛЯ*



2 ИНТЕЛЛЕКТУАЛЬНАЯ СИСТЕМА REDLINK PLUS™

- Контроль состояния отдельных элементов аккумулятора оптимизирует время работы инструмента и обеспечивает долговечность аккумулятора
- Самая прогрессивная электронная система на рынке с максимальной производительностью
- Взаимодействие всех элементов системы с защитой от перегрузок продлевает срок службы инструмента



3 АККУМУЛЯТОР REDLITHIUM-ION™

- Самые надежные аккумуляторы на рынке
- Взаимодействие всех элементов системы с защитой от перегрузок продлевает срок службы инструмента
- Индикатор заряда батареи
- Работа при отрицательной температуре до -20C°



UPGRADE. OUTWORK. OUTLAST.

REDLITHIUM-ION™



БОЛЕЕ **100** M18 ИНСТРУМЕНТОВ

В сравнении с аккумуляторами Li-Ion конкурентов и/или предыдущими моделями аккумуляторов Milwaukee®. Результаты сравнения зависят от номинала напряжения, типа инструмента и области применения.

РЕВОЛЮЦИОННАЯ ПРОИЗВОДИТЕЛЬНОСТЬ С БЕСЩЕТОЧНЫМ ДВИГАТЕЛЕМ POWERSTATE™

M18 FUEL™

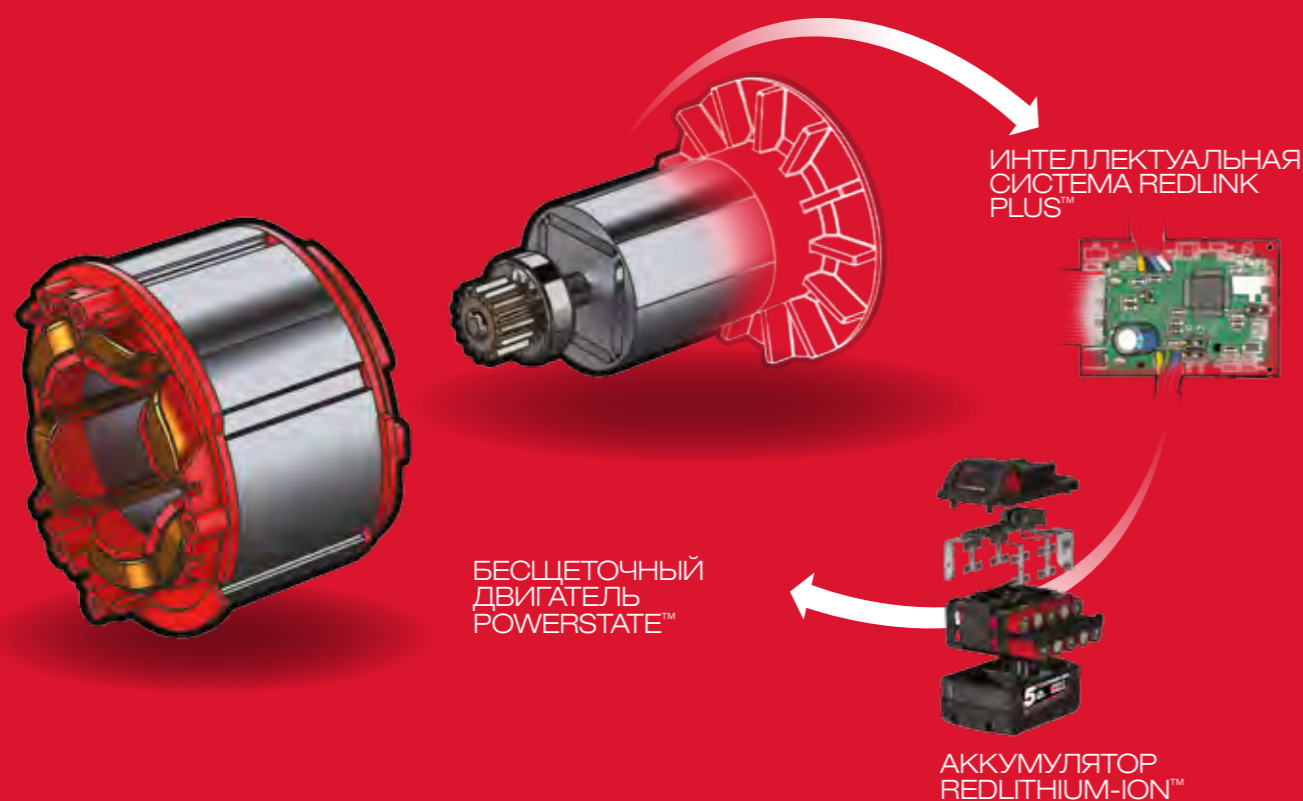

**ДОЛЬШЕ
СРОК СЛУЖБЫ
ДВИГАТЕЛЯ***

**ВЫШЕ
МОЩНОСТЬ***

**ДОЛЬШЕ
ВРЕМЯ РАБОТЫ***

БЕСЩЕТОЧНЫЙ ДВИГАТЕЛЬ POWERSTATE™ - ДОЛЬШЕ СРОК СЛУЖБЫ

Milwaukee® - лидер по производительности в бесщеточных технологиях

- ✓ БОЛЬШЕ КОМПОНЕНТОВ, УВЕЛИЧИВАЮЩИХ МОЩНОСТЬ
- ✓ ВЫСОКИЙ КЛАСС, МАГНИТЫ ИЗ РЕДКОЗЕМЕЛЬНЫХ МЕТАЛЛОВ
- ✓ КРУТЯЩИЙ МОМЕНТ ВЫШЕ НА 60%



Профессионалы выбирают Milwaukee® FUEL™ потому что ресурс двигателя увеличен до 10 раз, чем у аналогов и щеточных инструментов конкурентов



БЕСЩЕТОЧНЫЙ ДВИГАТЕЛЬ POWERSTATE™ - ЗНАЧИТ МЕНЬШИЙ ИЗНОС ДВИГАТЕЛЯ = ЛУЧШАЯ ПРОИЗВОДИТЕЛЬНОСТЬ

Вместо съемных щеток Milwaukee® добавила больше стали и меди в бесщеточный двигатель POWERSTATE™

Это приводит к большому сроку службы двигателя, сокращению трения, уменьшению вероятности перегрева и более высокой эффективности.

КРУТЯЩИЙ МОМЕНТ ВЫШЕ НА 60%



БЕСЩЕТОЧНЫЙ ДВИГАТЕЛЬ POWERSTATE™ ОБЕСПЕЧИВАЕТ БОЛЕЕ ДОЛГОЕ ВРЕМЯ РАБОТЫ

Бесщеточный двигатель Milwaukee®'s POWERSTATE™ продлевает срок службы бесщеточных дрелей и ударных винтовертов M18 FUEL™

Бесщеточный двигатель POWERSTATE™, с лучшим в своем классе аккумулятором REDLITHIUM-ION™ и интеллектуальная система REDLINK PLUS™

Эти три инновационные технологии, которые позволяют бесщеточным дрелям и ударным винтовертам M18 FUEL™ выделяться на фоне конкурентов.



ДО 80% БОЛЬШЕ
МОЩНОСТИ ПРИ РАБОТЕ
ПОД НАГРУЗКОЙ

СВЕРЛЕНИЕ ОТВЕРСТИЙ НА ОДНОМ ЗАРЯДЕ БАТАРЕИ

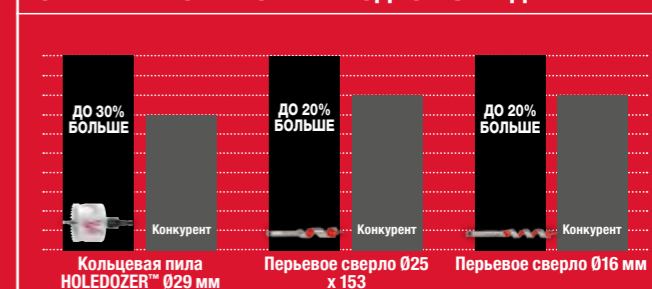

*В сравнении с аккумуляторами Li-Ion конкурентами и/или предыдущими моделями аккумуляторов Milwaukee®. Результаты сравнения зависят от номинала напряжения, типа инструмента и области применения.

ПРЕВОСХОДНАЯ ЗАЩИТА АККУМУЛЯТОРА REDLITHIUM-ION™

ДОЛЬШЕ СРОК СЛУЖБЫ, БЫСТРЕЕ И МОЩНЕЕ РАБОТА ПО СРАВНЕНИЮ СО СТАНДАРТНЫМИ 18 В LI-ION ИЛИ NiCD АККУМУЛЯТОРАМИ

- ИНДИКАТОР ЗАРЯДА БАТАРЕИ**
Показывает оставшееся время зарядки
- ИНТЕЛЛЕКТУАЛЬНАЯ СИСТЕМА REDLINK™**
Защищает от перегрузок, обеспечивает оптимальную производительность и продлевает срок службы
- УДАРОПРОЧНАЯ КОНСТРУКЦИЯ**
Защита от вибрации и падений
- ЗАЩИТА ОТДЕЛЬНЫХ ЭЛЕМЕНТОВ**
Цельный корпус защищает все элементы и обеспечивает максимальную долговечность
- ОБРЕЗИНЕННОЕ ПОКРЫТИЕ**
Защищает элементы аккумулятора при падении и продлевает срок службы
- ЗАПИРАЮЩИЕ КНОПКИ**
Предотвращают попадание воды в аккумулятор через запирающие кнопки
- ЗАЩИТА ОТ ВОДЫ**
Барьер направляет поток воды из аккумулятора
- ЗАЩИТА ЭЛЕКТРОНИКИ**
Специальное покрытие защищает от воды и конденсата
- РАМКА КОНТРОЛЯ ТЕМПЕРАТУРЫ**
Обеспечивает усиление конструкции и направляет энергию для продления срока службы
- 2.5x АККУМУЛЯТОРЫ LITHIUM-ION**
Обеспечивает высокую мощность и до 2,5 больше время работы

ВОДА ЭЛЕКТРОНИКА ТЕМПЕРАТУРНЫЙ УДАР



ПОЧЕМУ REDLITHIUM-ION™?

У аккумуляторов REDLITHIUM-ION™ дольше срок службы, быстрее и мощнее работа по сравнению со стандартными Li-Ion аккумуляторами. Наша эксклюзивная интеграция химических элементов, дизайна аккумулятора и схемы обеспечивает превосходную производительность в самых тяжелых условиях. Аккумуляторы REDLITHIUM-ION™ обеспечивают больше работы в течение дня и в течение всего срока службы аккумулятора.

НЕ ВСЕ АККУМУЛЯТОРЫ LI-ION СОЗДАЮТСЯ ОДИНАКОВЫМИ

НЕ ВСЕ АККУМУЛЯТОРЫ LITHIUM-ION МОГУТ ОБЕСПЕЧИТЬ БОЛЬШЕ ВРЕМЯ РАБОТЫ

ПРЕИМУЩЕСТВО REDLITHIUM-ION™ ВО ВРЕМЕНИ РАБОТЫ

- ✓ БОЛЬШЕ СДЕЛАННОЙ РАБОТЫ НА ОДНОМ ЗАРЯДЕ АККУМУЛЯТОРА
- ✓ МЕНЬШЕ ВРЕМЯ ПРОСТОЯ КАЖДЫЙ ДЕНЬ

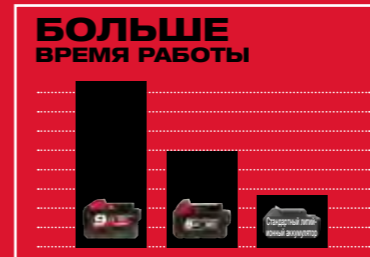

НЕ ВСЕ АККУМУЛЯТОРЫ LITHIUM-ION МОГУТ ОБЕСПЕЧИТЬ БОЛЬШЕ МОЩНОСТИ

ПРЕИМУЩЕСТВО REDLITHIUM-ION™ ВО ВРЕМЕНИ РАБОТЫ

- ✓ ВЫШЕ КРУТЯЩИЙ МОМЕНТ
- ✓ ВЫШЕ СКОРОСТЬ
- ✓ ВРЕМЯ РАБОТЫ ДОЛЬШЕ В ТЯЖЕЛЫХ УСЛОВИЯХ



НЕ ВСЕ АККУМУЛЯТОРЫ LITHIUM-ION МОГУТ ОБЕСПЕЧИТЬ БОЛЕЕ ДЛИТЕЛЬНЫЙ СРОК СЛУЖБЫ

ПРЕИМУЩЕСТВО АККУМУЛЯТОРА REDLITHIUM-ION™ В УРОВНЕ ЭНЕРГИИ НА ПРОТЯЖЕНИИ ВСЕГО СРОКА СЛУЖБЫ.

- ✓ ЗАМЕНА МЕНЬШЕГО КОЛИЧЕСТВА АККУМУЛЯТОРОВ
- ✓ ОБЕСПЕЧИВАЕТ ВЫШЕ МОЩНОСТЬ



Выполняет больше работы в сравнении со стандартными аккумуляторами Li-Ion или NiCd на протяжении всего срока службы аккумулятора REDLITHIUM-ION™. Это означает - экономия на покупке аккумулятора и больше выполненной работы с аккумуляторными инструментами M12™ или M18™

БОЛЬШЕ СДЕЛАННОЙ РАБОТЫ



REDLITHIUM-ION™ 2.0 / 4.0 / 5.0 Ah

ONE KEY™

UNLOCKING THE DIGITAL JOBSITE™



НАСТРОЙКА

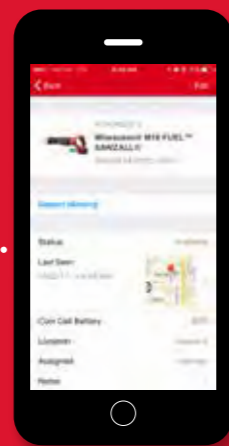

ОТСЛЕЖИВАНИЕ



УПРАВЛЕНИЕ

БЕСПЛАТНАЯ ЗАГРУЗКА ПРИЛОЖЕНИЯ ONE-KEY™ В APP STORE ИЛИ GOOGLE PLAY



M18 FUEL™
DRIVEN TO OUTPERFORM.™



M18 ONEPD-502X



M18 ONEDD-502X



M18 ONEID-502X



M18 ONEIW-502X



НОВИНКА
M18 ONESX-502X



M18 HCCT-201C

НАСТРОЙКА

Регулировать скорость и крутящий момент

- ✓ Оптимизированы для стандартного применения и оснастки
- ✓ Сокращение количества поломок и поврежденный материала
- ✓ Увеличение срока службы и времени работы оснастки



ОТСЛЕЖИВАНИЕ

Встроенное отслеживание инструмента

- ✓ Распознавание инструмента ONE-KEY™ на расстоянии до 30 м
- ✓ Просмотр последнего местоположения вашего инструмента
- ✓ Оповещение при обнаружении



УПРАВЛЕНИЕ

Храните записи, квитанции и картинки

- ✓ Структурируйте инвентарь по-своему
- ✓ Доступ в реальном времени в любом месте
- ✓ Создать профессиональный отчет

Встроенная защита инструмента

- ✓ Предотвращение кражи и вскрытия
- ✓ Управление гостевым доступом
- ✓ Защита инструмента удаленно



M18 ONEPD

M18 FUEL

ONE-KEY™ FUEL™ УДАРНАЯ ДРЕЛЬ



- M18 FPD, но с ONE-KEY™ технологий
- Подключается через Bluetooth® к приложению Milwaukee® ONE-KEY™
- С помощью приложения ONE-KEY™ можно полностью настроить инструмент под нужды пользователя
- Контроль скорости, крутящего момента, начальной и конечной скорости, функции анти-отдачи и светодиодной подсветки
- Конфигурации для нескольких применений выбирают оптимальные настройки инструмента для точного воспроизведения результата
- Программирование/сохранение профилей для непревзойденного контроля
- Выбирайте из диапазона предложенных профилей или быстро создайте свой собственный для достижения идеальных результатов при каждом нажатии кнопки
- Сохранение до 4 пользовательских настроек в памяти инструмента для быстрого выбора их на рабочей площадке
- ONE-KEY™ приложение предоставляет функцию инвентаризации для полного контроля над Вашим комплектом инструмента/парком оборудования
- Больше мощность - непревзойденный крутящий момент 135 Нм
- Больше скорость - до 2000 об/мин

	M18 ONEPD-0X	M18 ONEPD-502X
Напряжение (В)	18	18
Тип аккумулятора	Li-ion	Li-ion
Емкость аккумулятора (Ач)	—	5.0
Аккумулятор	0	2
Зарядное устройство	—	59 мин
Скорость без нагрузки (1 п.) (об/мин)	0 - 550	0 - 550
Скорость без нагрузки (2 п.) (об/мин)	0 - 2000	0 - 2000
Патрон (мм)	13	13
Макс. диаметр сверления в дереве (мм)	45	45
Макс. диаметр сверления в стали (мм)	13	13
Макс. диаметр сверления в каменной кладке (мм)	13	13
Макс. частота ударов (уд/мин)	0 - 32,000	0 - 32,000
Макс. крутящий момент (Нм)	135	135
Общий вес (кг)	—	2.5
Поставляется в	Динакейс	Динакейс
Номер артикула	4933451910	4933451147
Штрихкод	4002395282197	4002395138166

M18 FPD

M18 FUEL

M18 FUEL™ УДАРНАЯ ДРЕЛЬ



- Больше мощность - непревзойденный крутящий момент 135 Нм
- Больше скорость - обеспечивает до 2000 об/мин
- Меньше размер - длина всего 197мм
- Компания Milwaukee® разработала и построила бесщеточный двигатель POWERSTATE™. В 10 раз больше ресурс и до 60% больше мощность
- Новая REDLINK PLUS™ интеллектуальная электронная система обеспечивает защиту от перегрузки инструмента и аккумулятора одновременно повышает производительность инструмента под нагрузкой.
- REDLITHIUM-ION™ Аккумулятор обеспечивает до 2,5 раз большее время работы, до 20% больше мощность, до 2 раз больший ресурс и работу при отрицательной температуре до -20°C
- Контроль каждой ячейки аккумулятора оптимизирует время работы инструмента и увеличивает срок службы аккумулятора
- Указатель уровня заряда аккумулятора
- Светодиодная подсветка рабочей зоны
- Металлическая клипса позволяет быстро разместить инструмент на ремне
- Гибкая аккумуляторная система: инструмент работает от любого аккумулятора Milwaukee® M18™

	M18 FPD-0X	M18 FPD-502X
Напряжение (В)	18	18
Тип аккумулятора	Li-ion	Li-ion
Емкость аккумулятора (Ач)	—	5.0
Аккумулятор	0	2
Зарядное устройство	—	59 мин
Скорость без нагрузки (1 п.) (об/мин)	0 - 550	0 - 550
Скорость без нагрузки (2 п.) (об/мин)	0 - 2000	0 - 2000
Патрон (мм)	13	13
Макс. диаметр сверления в дереве (мм)	45	45
Макс. диаметр сверления в стали (мм)	13	13
Макс. диаметр сверления в каменной кладке (мм)	13	13
Макс. частота ударов (уд/мин)	0 - 32,000	0 - 32,000
Макс. крутящий момент (Нм)	135	135
Общий вес (кг)	—	2.5
Поставляется в	Динакейс	Динакейс
Номер артикула	4933451446	4933451061
Штрихкод	4002395164059	4002395810406

HD18 PD

M18™ HEAVY DUTY УДАРНАЯ ДРЕЛЬ



- Высокомощный 4 - х полюсный двигатель Milwaukee® с крутящим моментом 85 Нм для тяжелых работ
- Высокопроизводительный 4х полюсный двигатель для максимальной мощности
- Полностью металлический корпус редуктора для максимальной производительности и срока службы
- Металлический патрон 13 мм
- 28000 ударов в минуту для сверления в камне
- 24 - х позиционная регулировка крутящего момента
- 3 режима работы переключателя позволяют пользователю быстро и легко выбирать между режимами сверления, сверления с ударом и завинчивания шурупов
- Контроль состояния отдельных элементов аккумулятора оптимизирует время работы инструмента и обеспечивает долговечность аккумулятора
- Индикатор заряда батареи и светодиодная подсветка
- Аккумуляторы REDLITHIUM-ION™ - в 2 раза больше время работы без подзарядки, на 20% больше мощность, в 2 раза дольше срок службы, работа при отрицательной температуре до -20°C
- Гибкая аккумуляторная система: работает от всех аккумуляторов Milwaukee® M18™

	HD18 PD-0
Напряжение (В)	18
Тип аккумулятора	Li-ion
Емкость аккумулятора (Ач)	—
Аккумулятор	0
Зарядное устройство	—
Скорость без нагрузки (1 п.) (об/мин)	0 - 450
Скорость без нагрузки (2 п.) (об/мин)	0 - 1800
Патрон (мм)	13
Макс. диаметр сверления в дереве (мм)	55
Макс. диаметр сверления в стали (мм)	13
Макс. диаметр сверления в каменной кладке (мм)	16
Макс. частота ударов (уд/мин)	28,000
Макс. крутящий момент (Нм)	85
Общий вес (кг)	2.5
Поставляется в	—
Номер артикула	4933446925
Штрихкод	4002395005666

M18 BLPD

M18™ КОМПАКТНАЯ БЕСЩЕТОЧНАЯ УДАРНАЯ ДРЕЛЬ



- Самая компактная ударная дрель в классе, длина всего 187 мм
- Бесщеточный двигатель - до 50% эффективнее и до 2-х раз больше ресурс
- Крутящий момент 60 Нм, лучший в классе
- REDLINK™ система защиты от перегрузки в инструменте и аккумуляторе, обеспечивает лучшую надежность в своем классе
- Металлические корпус редуктора и 13 мм быстрозажимной патрон
- Оптимизированные 2 скорости вращения, для быстрого сверления и закручивания шурупов (0-450 / 0-1800 об/мин)
- Светодиодная (LED) подсветка
- 3 режима работы переключателя позволяют пользователю быстро и легко выбирать между режимами сверления, сверления с ударом и завинчивания шурупов
- Контроль состояния отдельных элементов аккумулятора оптимизирует время работы инструмента и обеспечивает долговечность аккумулятора
- Гибкая аккумуляторная система: работает от всех аккумуляторов Milwaukee® M18™

	M18 BLPD-0	M18 BLPD-202CM18 BLPD-502C
Напряжение (В)	18	18
Тип аккумулятора	Li-ion	Li-ion
Емкость аккумулятора (Ач)	—	2.0
Аккумулятор	0	2
Зарядное устройство	—	40 мин
Скорость без нагрузки (1 п.) (об/мин)	0 - 450	0 - 450
Скорость без нагрузки (2 п.) (об/мин)	0 - 1800	0 - 1800
Патрон (мм)	13	13
Макс. диаметр сверления в дереве (мм)	38	38
Макс. диаметр сверления в стали (мм)	13	13
Макс. диаметр сверления в каменной кладке (мм)	16	16
Макс. частота ударов (уд/мин)	0 - 28,800	0 - 28,800
Макс. крутящий момент (Нм)	60	60
Общий вес (кг)	—	1.8
Поставляется в	—	Кейс
Номер артикула	4933448446	4933448447
Штрихкод	4002395259205	4002395259212

ПОДБЕРИТЕ ПРАВИЛЬНЫЙ ИНСТРУМЕНТ И ПРИНАДЛЕЖНОСТИ



	M12 BPD-402C	M12 CPD-602X	M18 BPD-402C	M18 BLPD-502C	M18 FPD-502X	M18 ONEPD-502X	
Напряжение (В)	12	12	18	18	18	18	Напряжение (В)
Емкость аккумулятора (Ач)	4.0	6.0	4.0	5.0	5.0	5.0	Емкость аккумулятора (Ач)
Патрон (мм)	10	13	13	13	13	13	Патрон (мм)
Общий вес (кг)	1.5	1.5	2.1	2.1	2.5	2.5	Общий вес (кг)
Номер артикула	4933441935	4933451509	4933443520	4933448472	4933451061	4933451147	Номер артикула

КОМПАКТНЫЕ

БОЛЬШИЕ

Компактный дизайн идеален для узких пространств	Высокая мощность в компактном корпусе	Лучшая в своем классе мощность и эргономика	Самый компактный - лучшее соотношение мощности к размеру с отличной производительностью при сверлении и закручивании.	Лучшая производительность и компактный размер	Полная настройка инструмента с помощью приложения ONE-KEY™
Идеальна для сверления небольших диаметров и закручивания	Бесщеточный двигатель POWERSATATE™ - для высокой производительности, долгого времени работы и срока службы	Круглый инструмент для работ по сверлению и закручиванию	Бесщеточный двигатель - нет установки, лучшая эффективность, долгое время работы и срок службы	Новый бесщеточный двигатель POWERSATATE™ - для высокой производительности, долгого времени работы и срока службы	Сохранение профилей для специфических применений для точного воспроизведения результата
Электроника REDLINK™ - общая система коммуникации и защиты от перегрузки	Электроника REDLINK PLUS™ - общая система коммуникации и повышения производительности	Электроника REDLINK™ - общая система коммуникации и защиты от перегрузки	Электроника REDLINK™ - общая система коммуникации и защиты от перегрузки	Новая интеллектуальная система REDLINK PLUS™ контролирует состояние отдельных элементов аккумулятора, оптимизирует время работы и управляет экстремальным уровнем мощности	Новая интеллектуальная система REDLINK PLUS™ контролирует состояние отдельных элементов аккумулятора, оптимизирует время работы и управляет экстремальным уровнем мощности

M18 BPD

M18™ КОМПАКТНАЯ УДАРНАЯ ДРЕЛЬ



- Компактная ударная дрель, длиной всего 198 мм, идеальна для работы в ограниченном пространстве
- Высокопроизводительный 4-х полюсный двигатель Milwaukee® обеспечивает наилучшее соотношение мощности к весу
- Интеллектуальная система REDLINK™ обеспечивает защиту от перегрузок инструмента и батареи и увеличивает производительность.
- Металлическая редуктор обеспечивает максимальную производительность и срок службы
- Металлический патрон 13 мм
- 18-ти ступенчатая регулировка крутящего момента, для максимальной универсальности
- 3 режима переключателя: "сверление", "завинчивание" и "сверление с ударом" дают возможность пользователю легко и быстро переключаться между режимами
- Контроль состояния отдельных элементов аккумулятора оптимизирует время работы инструмента и обеспечивает долговечность аккумулятора
- Индикатор заряда батареи и светодиодная подсветка
- Аккумуляторы REDLITHIUM-ION™ - в 2 раза больше время работы без подзарядки, на 20% больше мощность, в 2 раза дольше срок службы, работа при отрицательной температуре до -20°C

	M18 BPD-0	M18 BPD-202C	M18 BPD-402C
Напряжение (В)	18	18	18
Тип аккумулятора	Li-ion	Li-ion	Li-ion
Емкость аккумулятора (Ач)	—	2.0	4.0
Аккумулятор	0	2	2
Зарядное устройство	—	40 мин	80 мин
Скорость без нагрузки (1 п.) (об/мин)	0 - 450	0 - 450	0 - 450
Скорость без нагрузки (2 п.) (об/мин)	0 - 1800	0 - 1800	0 - 1800
Патрон (мм)	13	13	13
Макс. диаметр сверления в дереве (мм)	38	38	38
Макс. диаметр сверления в стали (мм)	13	13	13
Макс. диаметр сверления в каменной кладке (мм)	16	16	16
Макс. частота ударов (уд/мин)	0 - 28,800	0 - 28,800	0 - 28,800
Макс. крутящий момент (Нм)	50	50	60
Общий вес (кг)	—	1.9	2.1
Поставляется в	—	Кейс	Кейс
Номер артикула	4933443500	4933443515	4933443520
Штрихкод	4002395003143	4002395003167	4002395003174

M18 ONEDD

M18 FUEL

ONE-KEY™ FUEL™ ДРЕЛЬ - ШУРУПОВЕРТ



- M18 FDD, но с ONE-KEY™ технологией
- Подключается через Bluetooth® к приложению Milwaukee® ONE-KEY™
- С помощью приложения ONE-KEY™ можно полностью настроить инструмент под нужды пользователя
- Контроль скорости, крутящего момента, начальной и конечной скорости, функции анти-отдачи и светодиодной подсветки
- Конфигурации для нескольких применений выбирают оптимальные настройки инструмента для точного воспроизведения результата
- Программирование/сохранение профилей для непревзойденного контроля
- Выбирайте из диапазона предложенных профилей или быстро создайте свой собственный для достижения идеальных результатов при каждом нажатии кнопки
- Сохранение до 4 пользовательских настроек в памяти инструмента для быстрого выбора их на рабочей площадке
- ONE-KEY™ приложение предоставляет функцию инвентаризации для полного контроля над Вашим комплектом инструмента/парком оборудования
- Больше мощность - непревзойденный крутящий момент 135 Нм
- Больше скорость - до 2000 об/мин

	M18 ONEDD-0X	M18 ONEDD-502X
Напряжение (В)	18	18
Тип аккумулятора	Li-ion	Li-ion
Емкость аккумулятора (Ач)	—	5.0
Аккумулятор	0	2
Зарядное устройство	—	59 мин
Скорость без нагрузки (1 п.) (об/мин)	0 - 550	0 - 550
Скорость без нагрузки (2 п.) (об/мин)	0 - 2000	0 - 2000
Патрон (мм)	13	13
Макс. диаметр сверления в дереве (мм)	45	45
Макс. диаметр сверления в стали (мм)	13	13
Макс. крутящий момент (Нм)	135	135
Общий вес (кг)	—	2.5
Поставляется в	Динакейс	Динакейс
Номер артикула	4933451911	4933451149
Штрихкод	4002395282807	4002395138180

M18 FDD

M18 FUEL

M18 FUEL™ ДРЕЛЬ - ШУРУПОВЕРТ



- Больше мощность - непревзойденный крутящий момент 135 Нм
- Больше скорость - обеспечивает до 2000 об/мин
- Меньше размер - длина всего 190мм
- Компания Milwaukee® разработала и построила бесщеточный двигатель POWERSTATE™. В 10 раз больше ресурс и до 60% больше мощность
- Новая REDLINK PLUS™ интеллектуальная электронная система обеспечивает защиту от перегрузки инструмента и аккумулятора одновременно повышает производительность инструмента под нагрузкой.
- REDLITHIUM-ION™ Аккумулятор обеспечивает до 2,5 раз большее время работы, до 20% больше мощность, до 2 раз больший ресурс и работу при отрицательной температуре до -20°C
- Контроль каждой ячейки аккумулятора оптимизирует время работы инструмента и увеличивает срок службы аккумулятора
- Указатель уровня заряда аккумулятора
- Светодиодная подсветка рабочей зоны
- Металлическая клипса позволяет быстро разместить инструмент на ремне
- Гибкая аккумуляторная система: инструмент работает от любого аккумулятора Milwaukee® M18™

	M18 FDD-0X	M18 FDD-502X
Напряжение (В)	18	18
Тип аккумулятора	Li-ion	Li-ion
Емкость аккумулятора (Ач)	—	5.0
Аккумулятор	0	2
Зарядное устройство	—	59 мин
Скорость без нагрузки (1 п.) (об/мин)	0 - 550	0 - 550
Скорость без нагрузки (2 п.) (об/мин)	0 - 2000	0 - 2000
Патрон (мм)	13	13
Макс. диаметр сверления в дереве (мм)	45	45
Макс. диаметр сверления в стали (мм)	13	13
Макс. крутящий момент (Нм)	135	135
Общий вес (кг)	—	2.5
Поставляется в	Динакейс	Динакейс
Номер артикула	4933451445	4933451064
Штрихкод	4002395164042	4002395810437

M18 BLDD

M18™ КОМПАКТНАЯ БЕСЩЕТОЧНАЯ ДРЕЛЬ



- Самая компактная дрель в классе, длина всего 174 мм
- Бесщеточный двигатель - до 50% эффективнее, до 2-х раз больше ресурс
- Крутящий момент 60 Нм, лучший в классе
- REDLINK™ система защиты от перегрузки в инструменте и аккумуляторе, обеспечивает лучшую надежность в своем классе
- Металлические корпус редуктора и 13 мм быстрозажимной патрон
- Оптимизированные 2 скорости вращения, для быстрого сверления и закручивания шурупов (0 - 450 / 0 - 1800 об/мин)
- Светодиодная (LED) подсветка
- Контроль состояния отдельных элементов аккумулятора оптимизирует время работы инструмента и обеспечивает долговечность аккумулятора
- Гибкая аккумуляторная система: работает от всех аккумуляторов Milwaukee® M18™

	M18 BLDD-0	M18 BLDD-202C	M18 BLDD-502C
Напряжение (В)	18	18	18
Тип аккумулятора	Li-ion	Li-ion	Li-ion
Емкость аккумулятора (Ач)	—	2.0	5.0
Аккумулятор	0	2	2
Зарядное устройство	—	40 мин	100 мин
Скорость без нагрузки (1 п.) (об/мин)	0 - 450	0 - 450	0 - 450
Скорость без нагрузки (2 п.) (об/мин)	0 - 1800	0 - 1800	0 - 1800
Патрон (мм)	13	13	13
Макс. диаметр сверления в дереве (мм)	38	38	38
Макс. диаметр сверления в стали (мм)	13	13	13
Макс. крутящий момент (Нм)	60	50	60
Общий вес (кг)	—	1.7	2.0
Поставляется в	—	Кейс	Кейс
Номер артикула	4933448440	4933448441	4933448458
Штрихкод	4002395259144	4002395259151	4002395259328

ДО 2 РАЗ БЫСТРЕЕ

СТУПЕНЧАТЫЕ СВЕРЛА
СТУПЕНЧАТЫЕ СВЕРЛА MILWAUKEE® СО СПЕЦИАЛЬНЫМ ДИЗАЙНОМ РЕЖУЩИХ КРОМОК БЕЗ ЗАСТРЕВАНИЯ С ДВУМЯ КАНАВКАМИ ОБЕСПЕЧИВАЮТ СВЕРЛЕНИЕ ДО 2 РАЗ БЫСТРЕЕ, ДО 4 РАЗ ДОЛШЕ СРОК СЛУЖБЫ И ДО 50% БОЛЬШЕ ОТВЕРСТИЙ НА ОДНОЙ ЗАРЯДКЕ ПО СРАВНЕНИЮ С КОНКУРЕНТАМИ



ОПТИМИЗИРОВАННЫ ДЛЯ ВЫСОКОСКОРОСТНЫХ АККУМУЛЯТОРНЫХ ДРЕЛЕЙ



ГОЛОВКА НАКОНЕЧНИКА RAPID STRIKE™
БЫСТРОЕ И ТОЧНОЕ ЗАСВЕРЛИВАНИЕ



ГЕОМЕТРИЯ НАКОНЕЧНИКА С 2 КАНАВКАМИ
ДЛЯ УВЕЛИЧЕНИЯ СКОРОСТИ РЕЗКИ В 2 РАЗА



ХВОСТОВИК 3 FLAT SECURE GRIP
МАКСИМАЛЬНАЯ ПЕРЕДАЧА КРУТЯЩЕГО МОМЕНТА



СПЕЦИАЛЬНО СПРОЕКТИРОВАННАЯ СТАЛЬ ПOKPЫТИЕ СТАЛИ ИЗ ЧЕРНОГО ОКСИДА ДЛЯ ПРОДЛЕНИЯ СРОКА СЛУЖБЫ В 4 РАЗА

НАБОР СТУПЕНЧАТЫХ СВЕРЛ (3 ШТ) В НАБОР ВХОДЯТ СВЕРЛА № 3, 5, 6
В состав входят ступенчатые сверла № 3, 5, 6.

НАЗВАНИЕ: НОМЕР АРТИКУЛА **48899331**

Описание в каталоге	Диаметр стержня (мм)	общая длина (мм)	Количество шагов	Номер артикула	Штрихкод
PG 7 - PG 21	10	68	9	48899321	045242364060
M 6 - M 32	10	92	13	48899332	045242344437
4 - 12 мм / 1	6	65	9	48899301	045242342532
4 - 12 мм / 2	6	65	5	48899302	045242342549
4 - 20 мм	8	65	9	48899320	045242344406
6 - 35 мм	10	90	14	48899335	045242344413

M18 BDD

M18™ КОМПАКТНАЯ ДРЕЛЬ-ШУРУПОВЕРТ



- Компактная дрель-шуруповерт, длиной всего 185 мм, делает идеальную работу в ограниченном пространстве
- Высокопроизводительный 4-х полюсный двигатель Milwaukee® обеспечивает наилучшее соотношение мощности к весу
- Интеллектуальная система REDLINK™ обеспечивает защиту от перегрузок инструмента и батареи и увеличивает производительность.
- Металлический редуктор обеспечивает максимальную производительность и срок службы
- Металлический бесключевой патрон 13 мм
- 17-ти ступенчатая регулировка крутящего момента, дополнительный режим сверления для максимальной гибкости
- Контроль состояния отдельных элементов аккумулятора оптимизирует время работы инструмента и обеспечивает долговечность аккумулятора
- Индикатор заряда батареи
- Светодиодная подсветка рабочей зоны
- Аккумуляторы REDLITHIUM-ION™ - в 2 раза больше время работы без подзарядки, на 20% больше мощность, в 2 раза дольше срок службы, работа при отрицательной температуре до -20°C

	M18 BDD-0	M18 BDD-202C	M18 BDD-402C
Напряжение (В)	18	18	18
Тип аккумулятора	Li-ion	Li-ion	Li-ion
Емкость аккумулятора (Ач)	-	2.0	4.0
Аккумулятор	0	2	2
Зарядное устройство	-	40 мин	80 мин
Скорость без нагрузки (1 п.) (об/мин)	0 - 450	0 - 450	0 - 450
Скорость без нагрузки (2 п.) (об/мин)	0 - 1800	0 - 1800	0 - 1800
Патрон (мм)	13	13	13
Макс. диаметр сверления в дереве (мм)	38	38	38
Макс. диаметр сверления в стали (мм)	13	13	13
Макс. крутящий момент (Нм)	50	50	60
Общий вес (кг)	-	1.8	2.0
Поставляется в	-	Кейс	Кейс
Номер артикула	4933443530	4933443555	4933443565
Штрихкод	4002395003198	4002395003204	4002395003228

M18 FRAD



M18 FUEL™ SUPER HAWG® 2 - СКОРОСТНАЯ УГЛОВАЯ ДРЕЛЬ



- Бесщеточный двигатель POWERSTATE™ обеспечивает постоянную мощность под нагрузкой достаточную для сверления отверстий диаметром 152 мм
- Интеллектуальная система REDLINK PLUS™ обеспечивает защиту от перегрузок инструмента и батареи
- REDLITHIUM-ION™ Аккумулятор обеспечивает до 2,5 раз большее время работы, до 20% больше мощность, до 2 раз больший ресурс и работу при отрицательной температуре до -20°C
- Экстремально долгое время работы - до 75 отверстий диаметром 65 мм самоврезающимся сверлом по дереву
- Механическая муфта защищает инструмент в случае заклинивания сверла
- Полностью металлический редуктор и 13 мм ключевой патрон обеспечивают высокую надежность
- Встроенный указатель уровня заряда и светодиодная подсветка
- Гибкая система аккумуляторов: работает со всеми Milwaukee® M18™ аккумуляторами

	M18 FRAD-0
Напряжение (В)	18
Тип аккумулятора	Li-ion
Емкость аккумулятора (Ач)	-
Аккумулятор	0
Зарядное устройство	-
Скорость без нагрузки (1 п.) (об/мин)	0 - 350
Скорость без нагрузки (2 п.) (об/мин)	0 - 950
Патрон (мм)	13
Макс. диаметр сверления в дереве спиральным сверлом (мм)	40
Макс. диаметр сверления в дереве самоврезающимся сверлом (мм)	117
Макс. диаметр сверления в дереве кольцевой коронкой (мм)	152
Макс. диаметр сверления в стали (мм)	13
Общий вес (кг)	6.4
Поставляется в	-
Номер артикула	4933451289
Штрихкод	4002395157471

M18 FRADH **M18 FUEL**
M18 FUEL™ SUPER HAWG® 2 - СКОРОСТНАЯ УГЛОВАЯ ДРЕЛЬ С ПАТРОНОМ QUIK-LOK™

- POWERSTATE™ бесщеточный двигатель обеспечивает постоянную мощность под нагрузкой достаточную для сверления отверстий диаметром 152 мм
- Интеллектуальная система REDLINK PLUS™ обеспечивает защиту от перегрузок инструмента и батареи
- REDLITHIUM-ION™ Аккумулятор обеспечивает до 2,5 раз большее время работы, до 20% больше мощность, до 2 раз больший ресурс и работу при отрицательной температуре до -20°C
- Экстремально долгое время работы - до 75 отверстий диаметром 65 мм самоврезающимся сверлом по дереву
- Механическая муфта защищает инструмент в случае заклинивания сверла
- Полностью металлический редуктор и 7/16" QUICK-LOK™ патрон обеспечивают высокую надежность
- Встроенный указатель уровня заряда и светодиодная подсветка
- Гибкая система аккумуляторов: работает со всеми Milwaukee® M18™ аккумуляторами

M18 FRADH-0

Напряжение (В)	18
Тип аккумулятора	Li-ion
Емкость аккумулятора (Ач)	–
Аккумулятор	0
Зарядное устройство	–
Скорость без нагрузки (1 п.) (об/мин)	0 - 350
Скорость без нагрузки (2 п.) (об/мин)	0 - 950
Тип хвостовика	7/16" Hex
Макс. диаметр сверления в дереве спиральным сверлом (мм)	40
Макс. диаметр сверления в дереве самоврезающимся сверлом (мм)	117
Макс. диаметр сверления в дереве кольцевой коронкой (мм)	152
Макс. диаметр сверления в стали (мм)	13
Общий вес (кг)	6.2
Поставляется в	–
Номер артикула	4933451290
Штрихкод	4002395157488

M18 CRAD **M18 FUEL**
M18 FUEL™ УГЛОВАЯ ДРЕЛЬ

- Обеспечивает скорость и мощность проводного инструмента (1200 об / мин) при сверлении в дереве
- Milwaukee® разработан и построен бесщеточный двигатель POWERSTATE™ до 10 раз выше ресурс двигателя, до 25% больше мощность
- Интеллектуальная система REDLINK PLUS™ обеспечивает защиту от перегрузок инструмента и батареи
- Металлический корпус редуктора и 13 мм ключевой патрон
- Экстремально долгое время работы, сверление до 150 отверстий 22 мм спиральным сверлом в брус 50 x 100 мм
- До 10% легче и меньше чем лидирующие сетевые инструменты
- Индикатор уровня заряда и LED подсветка
- Гибкая аккумуляторная система: работает со всеми аккумуляторами Milwaukee® M18™

M18 CRAD-0

Напряжение (В)	18
Тип аккумулятора	Li-ion
Емкость аккумулятора (Ач)	–
Аккумулятор	0
Зарядное устройство	–
Скорость без нагрузки (об/мин)	0 - 1200
Патрон (мм)	13
Макс. диаметр сверления в дереве спиральным сверлом (мм)	26
Макс. диаметр сверления в дереве самоврезающимся сверлом (мм)	51
Макс. диаметр сверления в дереве кольцевой коронкой (мм)	102
Макс. диаметр сверления в стали (мм)	8
Общий вес (кг)	4.1
Поставляется в	–
Номер артикула	4933447730
Штрихкод	4002395263516

C18 RAD
УГЛОВАЯ ДРЕЛЬ M18™

- Оптимизированные технические характеристики: 800 об / мин при 35 Нм
- Интеллектуальная система REDLINK™ обеспечивает защиту от перегрузок инструмента и батареи и увеличивает производительность.
- Прекрасное соотношение скорости и мощности для быстрого выполнения задач
- 10 - миллиметровый одномуфтовый патрон
- 100 мм компактная головка рассчитана на применение в тесных рабочих пространствах
- Многопозиционная конструкция рукоятки допускает несколько положений рук и обеспечивает максимальное удобство
- Электронная муфта - 10 позиций для закручивания и 1 позиция для сверления
- Контроль состояния отдельных элементов аккумулятора оптимизирует время работы инструмента и обеспечивает долговечность аккумулятора
- Индикатор заряда батареи
- Встроенная светодиодная подсветка рабочей поверхности.

C18 RAD-0

Напряжение (В)	18
Тип аккумулятора	Li-ion
Емкость аккумулятора (Ач)	–
Аккумулятор	0
Зарядное устройство	–
Скорость без нагрузки (об/мин)	0 - 1500
Патрон (мм)	10
Макс. крутящий момент (Нм)	20
Макс. диаметр сверления в дереве (мм)	28
Макс. диаметр сверления в стали (мм)	10
Общий вес (кг)	1.9
Поставляется в	–
Номер артикула	4933427189
Штрихкод	4002395239085

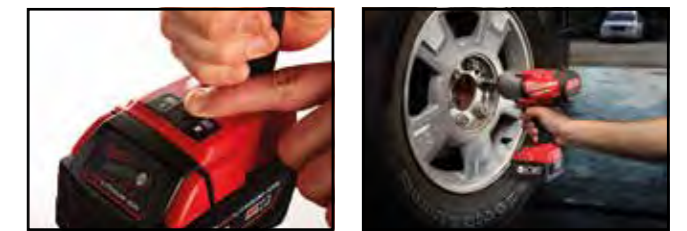
M18 CHIWF34 **M18 FUEL**
M18 FUEL™ ВЫСОКОМОМЕНТНЫЙ ИМПУЛЬСНЫЙ ГАЙКОВЕРТ С ХВОСТОВИКОМ 3/4" И ФИКСАЦИЕЙ ФРИКЦИОННЫМ КОЛЬЦОМ

- Компактный импульсный гайковерт M18 FUEL™, обеспечивает максимальную производительность - крутящий момент до 1016 Нм при закручивании и 1626 Нм при откручивании
- DRIVE CONTROL™ позволяет оператору выбирать между 2 режимами скорости и крутящего момента и увеличить кол-во областей применения
- Milwaukee® разработала бесщеточный двигатель POWERSTATE™ для увеличения ресурса двигателя и мощности
- Интеллектуальная система REDLINK PLUS™ обеспечивает защиту от перегрузок инструмента и батареи
- Аккумуляторы REDLITHIUM-ION™ - в 2.5 раза больше время работы без подзарядки, на 20% больше мощность, в 2 раза дольше срок службы, работа при отрицательной температуре до -20°C, чем у аналоговых технологий Lithium-Ion
- Контроль состояния отдельных элементов аккумулятора.
- Хвостовик 3/4" с фрикционным кольцом
- Индикатор заряда и светодиодная подсветка.

M18 CHIWF34-0X M18 CHIWF34-502X

Напряжение (В)	18	18
Тип аккумулятора	Li-ion	Li-ion
Емкость аккумулятора (Ач)	–	5.0
Аккумулятор	0	2
Зарядное устройство	–	59 мин
Скорость без нагрузки (об/мин)	0 - 1200 / 0 - 17000	1200 / 0 - 1700
Частота ударов (уд/мин)	0 - 1700 / 0 - 23000	1700 / 0 - 2300
Тип хвостовика	3/4" квадратный	3/4" квадратный
Макс. крутящий момент при закручивании (Нм)	508 / 1016	508 / 1016
Крутящий момент срывания гайки (Нм)	1626	1626
Общий вес (кг)	–	3.3
Поставляется в	Динакейс	Динакейс
Номер артикула	4933451444	4933448415
Штрихкод	4002395164035	4002395262939

M18 CHIWF12 M18 FUEL™
M18 FUEL™ ВЫСОКОМОМЕНТНЫЙ ИМПУЛЬСНЫЙ ГАЙКОВЕРТ С ХВОСТОВИКОМ 1/2" И ФИКСАЦИЕЙ ФРИКЦИОННЫМ

- Компактный импульсный гайковёрт M18 FUEL™, обеспечивает высокую производительность - крутящий момент до 950 Нм при закручивании и 1491 Нм при откручивании
- Milwaukee® DRIVE CONTROL™ позволяет оператору выбирать между 2 режимами скорости и крутящего момента и увеличить кол-во областей применения
- Milwaukee® разработан и построен бесщеточный двигатель POWERSTATE™ для увеличения ресурса двигателя и мощности.
- Интеллектуальная система REDLINK PLUS™ обеспечивает защиту от перегрузок инструмента и батареи
- Аккумуляторы REDLITHIUM-ION™ - в 2.5 раза больше время работы без подзарядки, на 20% больше мощность, в 2 раза дольше срок службы, работа при отрицательной температуре до -20°C, чем у аналоговых технологий Lithium-Ion
- Контроль состояния отдельных элементов аккумулятора
- Хвостовик 1/2" с фрикционным кольцом
- Индикатор зарядки и светодиодная подсветка

	M18 CHIWF12-0X	M18 CHIWF12-502X
Напряжение (В)	18	18
Тип аккумулятора	Li-ion	Li-ion
Емкость аккумулятора (Ач)	-	5.0
Аккумулятор	0	2
Зарядное устройство	-	59 мин
Скорость без нагрузки (об/мин)	0 - 425 / 0 - 1700	0 - 425 / 0 - 1700
Частота ударов (уд/мин)	0 - 450 / 0 - 2300	0 - 450 / 0 - 2300
Тип хвостовика	1/2" квадратный	1/2" квадратный
Макс. крутящий момент при завинчивании (Нм)	135 / 950	135 / 950
Крутящий момент срывания гайки (Нм)	1491	1491
Общий вес (кг)	-	3.3
Поставляется в	Динакейс	Динакейс
Номер артикула	4933451443	4933448418
Штрихкод	4002395164028	4002395262922

M18 CHIWP12 M18 FUEL™
M18 FUEL™ ВЫСОКОМОМЕНТНЫЙ ИМПУЛЬСНЫЙ ГАЙКОВЕРТ С ХВОСТОВИКОМ 1/2" И ФИКСАЦИЕЙ ПИНОМ

- Компактный импульсный гайковёрт M18 FUEL™, обеспечивает максимальную производительность - крутящий момент до 813 Нм при закручивании и 1354 Нм при откручивании
- Milwaukee® DRIVE CONTROL™ позволяет оператору выбирать между 2 режимами крепежных работ и увеличить кол-во областей применения
- Компания Milwaukee® разработала бесщеточный двигатель POWERSTATE™ для увеличения ресурса двигателя и мощности
- Интеллектуальная система REDLINK PLUS™ обеспечивает защиту от перегрузок инструмента и батареи и увеличивает производительность
- Аккумуляторы REDLITHIUM-ION™ - в 2.5 раза больше время работы без подзарядки, на 20% больше мощность, в 2 раза дольше срок службы, работа при отрицательной температуре до -20°C, чем у аналоговых технологий Lithium-Ion
- Контроль состояния отдельных элементов аккумулятора оптимизирует время работы инструмента и обеспечивает долговечность аккумулятора
- Хвостовик 1/2" со стопорным штифтом
- Индикатор зарядки батареи и светодиодная подсветка
- Возможность подвески инструмента на пояс благодаря клипсе

	M18 CHIWP12-0X	M18 CHIWP12-502X
Напряжение (В)	18	18
Тип аккумулятора	Li-ion	Li-ion
Емкость аккумулятора (Ач)	-	5.0
Аккумулятор	0	2
Зарядное устройство	-	59 мин
Скорость без нагрузки (об/мин)	0 - 1200 / 0 - 1700	0 - 1200 / 0 - 1700
Частота ударов (уд/мин)	0 - 1700 / 0 - 2300	0 - 1700 / 0 - 2300
Тип хвостовика	1/2" квадратный	1/2" квадратный
Макс. крутящий момент при завинчивании (Нм)	474 / 813	474 / 813
Крутящий момент срывания гайки (Нм)	1354	1354
Общий вес (кг)	-	3.2
Поставляется в	Динакейс	Динакейс
Номер артикула	4933451442	4933451400
Штрихкод	4002395164011	4002395158126

M18 FMTIWF12
M18 FUEL™ 1/2" СРЕДНЕМОМЕНТНЫЙ ИМПУЛЬСНЫЙ ГАЙКОВЕРТ С ФИКСАЦИЕЙ ФРИКЦИОННЫМ КОЛЬЦОМ

- M18 FUEL™ Среднемоментный импульсный гайковёрт обеспечивает крутящий момент 610 Нм при компактном размере всего 170 мм
- Milwaukee® DRIVE CONTROL™ позволяет пользователю выбирать между 3 различными настройками скорости и крутящего момента для максимального расширения области применения
- Milwaukee® разработан и построен бесщеточный двигатель POWERSTATE™ для увеличения ресурса и мощности
- REDLINK PLUS™ интеллектуальная система обеспечивает самую продвинутую электронную защиту от перегруза инструмента и аккумулятора, а так же увеличивает производительность инструмента под нагрузкой
- REDLITHIUM-ION™ Аккумуляторы обеспечивают до 2.5 раз больше время работы, до 20% больше мощность, до 2 раз больше ресурс аккумулятора и работают до -20°C в отличии от других lithium-ion технологий
- Контроль состояния каждой ячейки аккумулятора оптимизирует время работы инструмента и обеспечивает долговечность аккумулятора
- 1/2" квадратный хвостовик и фиксация фрикционным кольцом
- Встроенные указатель уровня заряда аккумулятора и светодиодная подсветка
- Гибкая аккумуляторная система: работает со всеми Milwaukee® M18™ аккумуляторами

	M18 FMTIWF12-0X	M18 FMTIWF12-502X
Напряжение (В)	18	18
Тип аккумулятора	Li-ion	Li-ion
Емкость аккумулятора (Ач)	-	5.0
Аккумулятор	0	2
Зарядное устройство	-	59 мин
Скорость без нагрузки (об/мин)	510/2100/2400	510/2100/2400
Частота ударов (уд/мин)	420/2700/3000	420/2700/3000
Тип хвостовика	1/2" квадратный	1/2" квадратный
Макс. крутящий момент (Нм)	130/550/610	130/550/610
Макс. диаметр болта	M20	M20
Общий вес (кг)	-	2.4
Поставляется в	Динакейс	Динакейс
Номер артикула	4933459189	4933459185
Штрихкод	4002395289240	4002395289202



Обеспечивает 610 Нм крутящий момент при компактном размере всего 170 мм



1/2" квадратный хвостовик и фиксация фрикционным кольцом



Milwaukee® DRIVE CONTROL™



M18 FMTIWP12 **M18 FUEL**

M18 FUEL™ 1/2" СРЕДНЕМОМЕНТНЫЙ ИМПУЛЬСНЫЙ ГАЙКОВЕРТ С ФИКСАЦИЕЙ ПИНОМ



- M18 FUEL™ Среднемоментный импульсный гайковерт обеспечивает крутящий момент 610 Нм при компактном размере всего 170 мм
- Milwaukee® DRIVE CONTROL™ позволяет пользователю выбирать между 3 различными настройками скорости и крутящего момента для максимального расширения области применения
- Milwaukee® разработан и построен бесщеточный двигатель POWERSTATE™ для увеличения ресурса и мощности
- REDLINK PLUS™ интеллектуальная система обеспечивает самую продвинутую электронную защиту от перегруза инструмента и аккумулятора, а так же увеличивает производительность инструмента под нагрузкой
- REDLITHIUM-ION™ Аккумуляторы обеспечивают до 2.5 раз больше время работы, до 20% больше мощность, до 2 раз больше ресурс аккумулятора и работают до -20C° в отличии от других lithium-ion технологий
- Контроль состояния каждой ячейки аккумулятора оптимизирует время работы инструмента и обеспечивает долговечность аккумулятора
- 1/2" квадратный хвостовик и фиксация пином
- Встроенные указатель уровня заряда аккумулятора и светодиодная подсветка

	M18 FMTIWP12-0X	M18 FMTIWP12-502X
Напряжение (В)	18	18
Тип аккумулятора	Li-ion	Li-ion
Емкость аккумулятора (Ач)	—	5.0
Аккумулятор	0	2
Зарядное устройство	—	59 мин
Скорость без нагрузки (об/мин)	1700/2100/2400	1700/2100/2400
Частота ударов (уд/мин)	2300/2700/3000	2300/2700/3000
Тип хвостовика	1/2" квадратный	1/2" квадратный
Макс. крутящий момент (Нм)	430/550/610	430/550/610
Макс. диаметр болта	M20	M20
Общий вес (кг)	—	2.4
Поставляется в	Динакейс	Динакейс
Номер артикула	4933459188	4933459183
Штрихкод	4002395289233	4002395288588

HD18 HIWF

M18™ HEAVY DUTY ИМПУЛЬСНЫЙ ГАЙКОВЕРТ С ФРИКЦИОННЫМ КОЛЬЦОМ



- Мощный беспроводной гайковерт 18 В
- Высокомощный 4 - х полюсный двигатель с крутящим моментом 610 Нм для тяжелых работ
- Интеллектуальная система REDLINK™ обеспечивает защиту от перегрузок инструмента и батареи и увеличивает производительность
- Хвостовик 1/2" с фрикционным кольцом
- Подходит для тяжелых работ, таких как крепление стальных конструкций, строительство промышленных объектов и т. д.
- Отличное сочетание веса и эргономичности
- Контроль состояния отдельных элементов аккумулятора оптимизирует время работы инструмента и обеспечивает долговечность аккумулятора
- Индикатор заряда батареи
- Аккумуляторы REDLITHIUM-ION™ - в 2 раза больше время работы без подзарядки, на 20% больше мощность, в 2 раза дольше срок службы, работа при отрицательной температуре до -20°C
- Гибкая аккумуляторная система: работает от всех аккумуляторов Milwaukee® M18™

	HD18 HIWF-0	HD18 HIWF-402C
Напряжение (В)	18	18
Тип аккумулятора	Li-ion	Li-ion
Емкость аккумулятора (Ач)	—	4.0
Аккумулятор	0	2
Зарядное устройство	—	80 мин
Скорость без нагрузки (об/мин)	0 - 1900	0 - 1900
Тип хвостовика	1/2" квадратный	1/2" квадратный
Частота ударов (уд/мин)	0 - 2200	0 - 2200
Макс. крутящий момент (Нм)	610	610
Общий вес (кг)	—	3.0
Поставляется в	—	Кейс
Номер артикула	4933441794	4933441789
Штрихкод	4002395002313	4002395002290

HD18 HIW

M18™ HEAVY DUTY ИМПУЛЬСНЫЙ ГАЙКОВЕРТ

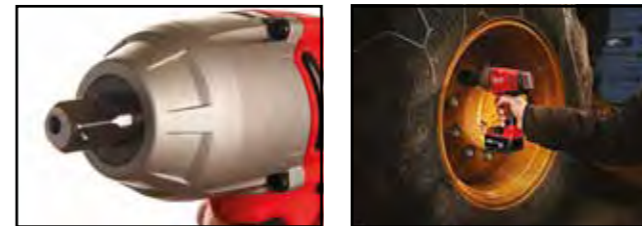

- Мощный беспроводной 18В гайковерт
- Высокомощный 4 - х полюсный двигатель с крутящим моментом 610 Нм для тяжелых работ
- Интеллектуальная система REDLINK™ обеспечивает защиту от перегрузок инструмента и батареи и увеличивает производительность
- Хвостовик 1/2" со стопорным штифтом
- Подходит для тяжелых работ, таких как крепление стальных конструкций, строительство промышленных объектов и т. д.
- Отличное сочетание веса и эргономичности
- Контроль состояния отдельных элементов аккумулятора оптимизирует время работы инструмента и обеспечивает долговечность аккумулятора
- Индикатор заряда батареи
- Аккумуляторы REDLITHIUM-ION™ - в 2 раза больше время работы без подзарядки, на 20% больше мощность, в 2 раза дольше срок службы, работа при отрицательной температуре до -20°C
- Гибкая аккумуляторная система: работает от всех аккумуляторов Milwaukee® M18™

	HD18 HIW-0	HD18 HIW-402C
Напряжение (В)	18	18
Тип аккумулятора	Li-ion	Li-ion
Емкость аккумулятора (Ач)	—	4.0
Аккумулятор	0	2
Зарядное устройство	—	80 мин
Скорость без нагрузки (об/мин)	0 - 1900	0 - 1900
Тип хвостовика	1/2" квадратный	1/2" квадратный
Частота ударов (уд/мин)	0 - 2200	0 - 2200
Макс. крутящий момент (Нм)	610	610
Общий вес (кг)	—	3.0
Поставляется в	—	Кейс
Номер артикула	4933416195	4933441260
Штрихкод	4002395236879	4002395001330

M18 ONEIWF12 **M18 FUEL**

ONE-KEY™ FUEL™ ИМПУЛЬСНЫЙ ГАЙКОВЕРТ С ХВОСТОВИКОМ 1/2" И ФИКСАЦИЕЙ ФРИКЦИОННЫМ КОЛЬЦОМ



- M18 FIW, но с ONE-KEY™ технологией
- Подключается через Bluetooth® к приложению Milwaukee® ONE-KEY™
- Полная настройка инструмента с помощью приложения ONE-KEY™
- Контроль скорости, крутящего момента, начальной и конечной скорости и светодиодной подсветки
- Конфигурации для нескольких применений выбирают оптимальные настройки инструмента для точного воспроизведения результата
- Программирование/сохранение профилей для непревзойденного контроля
- Выберите из диапазона предложенных профилей или быстро создайте свой собственный для достижения идеальных результатов при каждом нажатии кнопки
- Сохранение до 4 пользовательских настроек в памяти инструмента для быстрого выбора их на рабочей площадке
- ONE-KEY™ приложение предоставляет функцию инвентаризации для полного контроля над Вашим комплектом инструмента/парком оборудования

	M18 ONEIWF12-0X	M18 ONEIWF12-502X
Напряжение (В)	18	18
Тип аккумулятора	Li-ion	Li-ion
Емкость аккумулятора (Ач)	—	5.0
Аккумулятор	0	2
Зарядное устройство	—	59 мин
Скорость без нагрузки (об/мин)	900/1400/1900/2500	900/1400/1900/2500
Частота ударов (уд/мин)	1300/2100/2550/3200	1300/2100/2550/3200
Тип хвостовика	1/2" квадратный	1/2" квадратный
Макс. крутящий момент при завинчивании (Нм)	300	300
Макс. крутящий момент (Нм)	40/120/220/300	40/120/220/300
Общий вес (кг)	—	1.8
Поставляется в	Динакейс	Динакейс
Номер артикула	4933459198	4933451374
Штрихкод	4002395289936	4002395160525

M18 ONEIWP12 M18 FUEL
ONE-KEY™ FUEL™ ИМПУЛЬСНЫЙ ГАЙКОВЕРТ С ХВОСТОВИКОМ 1/2" И ФИКСАЦИЕЙ ПИНОМ

- M18 FIW но с ONE-KEY™ технологией
- Подключается через Bluetooth® к приложению Milwaukee® ONE-KEY™
- Полная настройка инструмента с помощью приложения ONE-KEY™
- Контроль скорости, крутящего момента, начальной и конечной скорости, и светодиодной подсветки
- Конфигурации для нескольких применений выбирают оптимальные настройки инструмента для точного воспроизведения результата
- Программирование/сохранение профилей для непревзойденного контроля
- Выбирайте из диапазона предложенных профилей или быстро создайте свой собственный для достижения идеальных результатов при каждом нажатии кнопки
- Сохранение до 4 пользовательских настроек в памяти инструмента для быстрого выбора их на рабочей площадке
- ONE-KEY™ приложение предоставляет функцию инвентаризации для полного контроля над Вашим комплектом инструмента/парком оборудования

M18 FIWF12 M18 FUEL
M18 FUEL™ ИМПУЛЬСНЫЙ ГАЙКОВЕРТ С ХВОСТОВИКОМ 1/2" И ФИКСАЦИЕЙ ФРИКЦИОННЫМ КОЛЬЦОМ

- Компания Milwaukee® разработала и построила бесщеточный двигатель POWERSTATE™. Больше ресурс и до 20% больше мощность
- Новая REDLINK PLUS™ интеллектуальная электронная система обеспечивает защиту от перегрузки инструмента и аккумулятора одновременно повышает производительность инструмента под нагрузкой.
- Milwaukee® DRIVE CONTROL™ позволяет пользователю выбирать между 4 различными настройками скорости и крутящего момента для большей универсальности применений инструмента
- Режим 1: для точных и тонких работ
- Режим 2: позволяет исключить разрушение крепежа или материала
- Режим 3: обеспечивает максимальную производительность для тяжелых применений
- Режим 4: интеллектуально определяет, когда в течении одной секунды инструмент произвел затяжку и автоматически отключает инструмент исключая повреждение крепежа и материала
- REDLITHIUM-ION™ Аккумулятор обеспечивает до 2,5 раз большее время работы, до 20% больше мощность, до 2 раз больший ресурс и работу при отрицательной температуре до -20°C

M18 FIWP12 M18 FUEL
M18 FUEL™ ИМПУЛЬСНЫЙ ГАЙКОВЕРТ С ХВОСТОВИКОМ 1/2" И ФИКСАЦИЕЙ ПИНОМ

- Компания Milwaukee® разработала и построила бесщеточный двигатель POWERSTATE™. Больше ресурс и до 20% больше мощность
- REDLINK PLUS™ интеллектуальная электронная система обеспечивает защиту от перегрузки инструмента и аккумулятора одновременно повышает производительность инструмента под нагрузкой.
- Milwaukee® DRIVE CONTROL™ позволяет пользователю выбирать между 4 различными настройками скорости и крутящего момента для большей универсальности применений инструмента
- Режим 1: для точных и тонких работ
- Режим 2: позволяет исключить разрушение крепежа или материала
- Режим 3: обеспечивает максимальную производительность для тяжелых применений
- Режим 4: интеллектуально определяет, когда в течении одной секунды инструмент произвел затяжку и автоматически отключает инструмент исключая повреждение крепежа и материала
- REDLITHIUM-ION™ Аккумулятор обеспечивает до 2,5 раз большее время работы, до 20% больше мощность, до 2 раз больший ресурс и работу при отрицательной температуре до -20°C

M18 BIW12
M18™ КОМПАКТНЫЙ ИМПУЛЬСНЫЙ ГАЙКОВЕРТ С ХВОСТОВИКОМ 1/2"

- Компактный импульсный гайковёрт 1/2", длиной 155 мм, идеален для работы в труднодоступных местах
- Высокопроизводительный 4-х полюсный двигатель Milwaukee® обеспечивает наилучшее соотношение мощности к весу
- Интеллектуальная система REDLINK™ обеспечивает защиту от перегрузок инструмента и батареи и увеличивает производительность.
- Металлический редуктор обеспечивает максимальную долговечность и крутящий момент
- Хвостовик 1/2" для использования с универсальными головками
- Контроль состояния отдельных элементов аккумулятора оптимизирует время работы инструмента и обеспечивает долговечность аккумулятора
- Индикатор заряда батареи и светодиодная подсветка
- Аккумуляторы REDLITHIUM-ION™ - в 2 раза больше время работы без подзарядки, на 20% больше мощность, в 2 раза дольше срок службы, работа при отрицательной температуре до -20°C
- Гибкая аккумуляторная система: работает со всеми аккумуляторами Milwaukee® M18™

	M18 ONEIWP12-0X	M18 ONEIWP12-502X
Напряжение (В)	18	18
Тип аккумулятора	Li-ion	Li-ion
Емкость аккумулятора (Ач)	-	5.0
Аккумулятор	0	2
Зарядное устройство	-	59 мин
Скорость без нагрузки (об/мин)	900/1400/1900/2500	900/1400/1900/2500
Частота ударов (уд/мин)	1300/2100/2550/3200	1300/2100/2550/3200
Тип хвостовика	1/2" квадратный	1/2" квадратный
Макс. крутящий момент при завинчивании (Нм)	300	300
Макс. крутящий момент (Нм)	40/120/220/300	40/120/220/300
Общий вес (кг)	-	1.8
Поставляется в	Динакейс	Динакейс
Номер артикула	4933459197	4933451372
Штрихкод	4002395289929	4002395160501

	M18 FIWF12-0X	M18 FIWF12-502X
Напряжение (В)	18	18
Тип аккумулятора	Li-ion	Li-ion
Емкость аккумулятора (Ач)	-	5.0
Аккумулятор	0	2
Зарядное устройство	-	59 мин
Скорость без нагрузки (об/мин)	1700/2000/2500/2000	1700/2000/2500/2000
Частота ударов (уд/мин)	2400/2600/3100/2600	2400/2600/3100/2600
Тип хвостовика	1/2" квадратный	1/2" квадратный
Макс. крутящий момент при завинчивании (Нм)	300	300
Макс. крутящий момент (Нм)	40/120/300/120	40/120/300/120
Общий вес (кг)	-	1.8
Поставляется в	Динакейс	Динакейс
Номер артикула	4933451448	4933451071
Штрихкод	4002395164080	4002395810550

	M18 FIWP12-0X	M18 FIWP12-502X
Напряжение (В)	18	18
Тип аккумулятора	Li-ion	Li-ion
Емкость аккумулятора (Ач)	-	5.0
Аккумулятор	0	2
Зарядное устройство	-	59 мин
Скорость без нагрузки (об/мин)	1700/2000/2500/2000	1700/2000/2500/2000
Частота ударов (уд/мин)	2400/2600/3100/2600	2400/2600/3100/2600
Тип хвостовика	1/2" квадратный	1/2" квадратный
Макс. крутящий момент при завинчивании (Нм)	300	300
Макс. крутящий момент (Нм)	40/120/300/120	40/120/300/120
Общий вес (кг)	-	1.8
Поставляется в	Динакейс	Динакейс
Номер артикула	4933451449	4933451068
Штрихкод	4002395164097	4002395810475

	M18 BIW12-0	M18 BIW12-402C
Напряжение (В)	18	18
Тип аккумулятора	Li-ion	Li-ion
Емкость аккумулятора (Ач)	-	4.0
Аккумулятор	0	2
Зарядное устройство	-	80 мин
Скорость без нагрузки (об/мин)	0 - 2450	0 - 2450
Тип хвостовика	1/2" квадратный	1/2" квадратный
Частота ударов (уд/мин)	0 - 3350	0 - 3350
Макс. крутящий момент (Нм)	240	240
Общий вес (кг)	-	1.9
Поставляется в	-	Кейс
Номер артикула	4933443590	4933443607
Штрихкод	4002395003266	4002395003280

M18 BIW38

M18™ КОМПАКТНЫЙ ИМПУЛЬСНЫЙ ГАЙКОВЕРТ С ХВОСТОВИКОМ 3/8"



- Компактный импульсный гайковерт 3/8", длиной 152 мм, идеален для работы в труднодоступных местах
- Интеллектуальная система REDLINK™ обеспечивает защиту от перегрузок инструмента и батареи и увеличивает производительность
- Металлический редуктор обеспечивает максимальную долговечность и крутящий момент
- Хвостовик 3/8" для использования с универсальными головками
- Контроль состояния отдельных элементов аккумулятора оптимизирует время работы инструмента и обеспечивает долговечность аккумулятора
- Индикатор заряда батареи и светодиодная подсветка
- Аккумуляторы REDLITHIUM-ION™ - в 2 раза больше время работы без подзарядки, на 20% больше мощность, в 2 раза дольше срок службы, работа при отрицательной температуре до -20°C
- Гибкая аккумуляторная система: работает со всеми аккумуляторами Milwaukee® M18™

	M18 BIW38-0
Напряжение (В)	18
Тип аккумулятора	Li-ion
Емкость аккумулятора (Ач)	-
Аккумулятор	0
Зарядное устройство	-
Скорость без нагрузки (об/мин)	0 - 2450
Тип хвостовика	3/8" квадратный
Частота ударов (уд/мин)	0 - 3350
Макс. крутящий момент (Нм)	210
Общий вес (кг)	-
Поставляется в	-
Номер артикула	4933443600
Штрихкод	4002395003273

M18 BRAIW

M18™ КОМПАКТНЫЙ УГЛОВОЙ ИМПУЛЬСНЫЙ ГАЙКОВЕРТ



- Компактный угловой ударный гайковерт длиной 307 мм подходит для работы в ограниченном пространстве
- Система REDLINK™ обеспечивает защиту от перегрузок инструмента и батареи
- Металлический корпус редуктора для долговечности и максимального крутящего момента
- Компактная 53 мм головка
- Удобная мультипозиционная кнопка для максимального комфорта
- Квадратный хвостовик 3/8" для использования с универсальными головками
- 2 режима скорости для широкого диапазона применений
- Индивидуальный мониторинг каждой ячейки аккумулятора для оптимизации времени заряда / разряда и долговечности
- Индикатор заряда и LED подсветка
- REDLITHIUM-ION™ аккумуляторы - в 2 раза больше время работы без подзарядки, на 20% больше мощность, в 2 раза дольше срок службы, работа при отрицательной температуре до -20°C
- Гибкая аккумуляторная система: работает со всеми аккумуляторами Milwaukee® M18™

	M18 BRAIW-0
Напряжение (В)	18
Тип аккумулятора	Li-ion
Емкость аккумулятора (Ач)	-
Аккумулятор	0
Зарядное устройство	-
Скорость без нагрузки (об/мин)	0 - 1500 / 0 - 2250
Тип хвостовика	3/8" квадратный
Частота ударов (уд/мин)	0 - 2400 / 0 - 3400
Макс. крутящий момент (Нм)	40 / 76
Общий вес (кг)	1.8
Поставляется в	-
Номер артикула	4933447899
Штрихкод	4002395006670

M18 ONEID

M18 FUEL

ONE-KEY™ FUEL™ ИМПУЛЬСНЫЙ ВИНТОВЕРТ С ХВОСТОВИКОМ 1/4" HEX

ONE-KEY
UNLOCK THE DIGITAL JOBSITE.

- M18 FID с ONE-KEY™ технологией
- Подключается через Bluetooth® к приложению Milwaukee® ONE-KEY™
- С помощью приложения ONE-KEY™ можно полностью настроить инструмент под нужды пользователя
- Контроль скорости, крутящего момента, начальной и конечной скорости и светодиодной подсветки
- Конфигурации для нескольких применений выбирают оптимальные настройки инструмента для точного воспроизведения результата
- Программирование/сохранение профилей для непревзойденного контроля
- Выберите из диапазона предложенных профилей или быстро создайте свой собственный для достижения идеальных результатов при каждом нажатии кнопки
- Сохранение до 4 пользовательских настроек в памяти инструмента для быстрого выбора их на рабочей площадке
- Специальные профили инструмента включают ряд режимов для самонарезных винтов
- ONE-KEY™ приложение предоставляет функцию инвентарного учета для полного контроля над вашим комплектом инструмента/парком оборудования

	M18 ONEID-0X	M18 ONEID-502X
Напряжение (В)	18	18
Тип аккумулятора	Li-ion	Li-ion
Емкость аккумулятора (Ач)	-	5.0
Аккумулятор	0	2
Зарядное устройство	-	59 мин
Скорость без нагрузки (об/мин)	850/1500/2100/3000	850/1500/2100/3000
Частота ударов (уд/мин)	1450/2400/2900/3700	1450/2400/2900/3700
Макс. крутящий момент при завинчивании (Нм)	203	203
Макс. крутящий момент (Нм)	26/80/150/203	26/80/150/203
Тип хвостовика	1/4" Hex	1/4" Hex
Общий вес (кг)	-	1.7
Поставляется в	Динакейс	Динакейс
Номер артикула	493345196	4933451370
Штрихкод	4002395289912	4002395159888

M18 FID

M18 FUEL

M18 FUEL™ 1/4" HEX ИМПУЛЬСНЫЙ ВИНТОВЕРТ



- Компания Milwaukee® разработала и построила бесщеточный двигатель POWERSTATE™. В 3 раза больше ресурс и до 20% больше мощность
- Новая REDLINK PLUS™ интеллектуальная электронная система обеспечивает защиту от перегрузки инструмента и аккумулятора одновременно повышает производительность инструмента под нагрузкой.
- Milwaukee® DRIVE CONTROL™ позволяет пользователю выбирать между 4 различными настройками скорости и крутящего момента для большей универсальности применений инструмента
- Режим 1: для точных и тонких работ
- Режим 2: позволяет исключить разрушение крепежа или материала
- Режим 3: обеспечивает максимальную производительность для тяжелых применений
- Режим 4: оптимальный между точной работой и максимальной производительностью и автоматически регулирует скорость, количество ударов и крутящий момент
- REDLITHIUM-ION™ Аккумулятор обеспечивает до 2,5 раз большее время работы, до 20% больше мощность, до 2 раз больший ресурс и работу при отрицательной температуре до -20°C

	M18 FID-0X	M18 FID-502X
Напряжение (В)	18	18
Тип аккумулятора	Li-ion	Li-ion
Емкость аккумулятора (Ач)	-	5.0
Аккумулятор	0	2
Зарядное устройство	-	59 мин
Скорость без нагрузки (об/мин)	850/2100/3000/0-3000	850/2100/3000/0-3000
Частота ударов (уд/мин)	1800/2900/3700/0-3700	1800/2900/3700/0-3700
Макс. крутящий момент при завинчивании (Нм)	203	203
Макс. крутящий момент (Нм)	26/80/203/0-203	26/80/203/0-203
Тип хвостовика	1/4" Hex	1/4" Hex
Общий вес (кг)	-	1.7
Поставляется в	Динакейс	Динакейс
Номер артикула	4933451447	4933451066
Штрихкод	4002395164066	4002395810451

ПОДБЕРИТЕ НЕОБХОДИМЫЙ УДАРНЫЙ ГАЙКОВЕРТ ДЛЯ РАБОТЫ



	M12 BIW12-202C	M12 CIW12-202C	M18 BIW12-402C	M18 FIWF12-502X	M18 ONEIWF12-502X	M18 FMTIWF12-502X	M18 CHIWF12-502X	
Напряжение (В)	12	12	18	18	18	18	18	Напряжение (В)
Емкость аккумулятора (Ач)	2.0	2.0	4.0	5.0	5.0	5.0	5.0	Емкость аккумулятора (Ач)
Тип хвостовика	1/2" квадратный	1/2" квадратный	1/2" квадратный	1/2" квадратный	1/2" квадратный	1/2" квадратный	1/2" квадратный	Тип хвостовика
Общий вес (кг)	1.0	1.0	1.9	1.8	1.8	2.4	3.3	Общий вес (кг)
Макс. крутящий момент (Нм)	138	65/160	240	40/120/300/120	40/120/220/300	130/550/610	135 / 950	Макс. крутящий момент (Нм)
Скорость без нагрузки (об/мин)	0 - 2550	1500/2650	0 - 2450	1700/2000/2500/2000	900/1400/1900/2500	510/2100/2400	0 - 425 / 0 - 1700	Скорость без нагрузки (об/мин)
Частота ударов (уд/мин)	0 - 3400	2650/3500	0 - 3350	2400/2600/3100/2600	1300/2100/2550/3200	420/2700/3000	0 - 450 / 0 - 2300	Частота ударов (уд/мин)
Номер артикула	4933447133	4933447130	4933443607	4933451071	4933451374	4933459185	4933448418	Номер артикула

КОМПАКТНЫЕ

БОЛЬШИЕ

Идеален для работы в ограниченном пространстве	Оптимизированный крутящий момент для работы в узком пространстве	Исключительная скорость при затягивании и особым образом сконструированный ударный механизм при весе 1,9 кг и длине 155 мм. Достаточно компактный для работы в узком пространстве.	Самый мощный инструмент в своем классе в компактном дизайне с крутящим моментом при затягивании до 300 Нм	Это первый ударный гайковерт в своем классе, который подсоединяется по беспроводной сети к смартфону для настройки, отслеживания и управления производительностью и местоположением	Оптимальное соотношение мощности к весу для метрических болтов M24	Самый мощный аккумуляторный гайковерт в своем классе, крутящий момент до 950 Нм при затягивании. Крутящий момент при срывании гайки 1491 Нм и время работы до 2 раз больше
Стальной ударный механизм обеспечивает максимальную долговечность	Легкий, но мощный ударный гайковерт обеспечивает до 3 раз дольше срок службы двигателя и до 2 раз дольше время работы. Двухрежимная функция Milwaukee® DRIVE CONTROL™ для лучшего контроля мощности и скорости	4-х полюсный двигатель Milwaukee® и мощный ударный механизм для максимальной эффективности и времени работы	Бесщеточный двигатель POWERSTATE™ обеспечивает уникальную мощность и эффективность, до 25% больше время работы, чем у конкурентов	Настройка инструмента позволяет вам подключиться к инструменту и обеспечить доступ к заданным настройкам для конкретных крепежей и материалов, или иметь полный контроль над выходной мощностью для конкретного применения	Лучшая скорость в своем классе - 2400 об/мин	Бесщеточный двигатель POWERSTATE™ превосходит конкурентов по уровню мощности
Электроника REDLINK™ - общая система коммуникации и защиты от перегрузки	Электроника REDLINK PLUS™ - общая система коммуникации и повышения производительности	Электроника REDLINK™ - общая система коммуникации и защиты от перегрузки	Новая интеллектуальная система REDLINK PLUS™ - защита от перегрузок, высокая производительность и управление экстремальным уровнем мощности	Новая интеллектуальная система REDLINK PLUS™ - защита от перегрузок, высокая производительность и управление экстремальным уровнем мощности	Новая интеллектуальная система REDLINK PLUS™ - защита от перегрузок, высокая производительность и управление экстремальным уровнем мощности	Новая интеллектуальная система REDLINK PLUS™ - защита от перегрузок, высокая производительность и управление экстремальным уровнем мощности

ТЕХНОЛОГИЯ ТИХОГО УДАРА

SURGE™ HYDRAULIC DRIVER

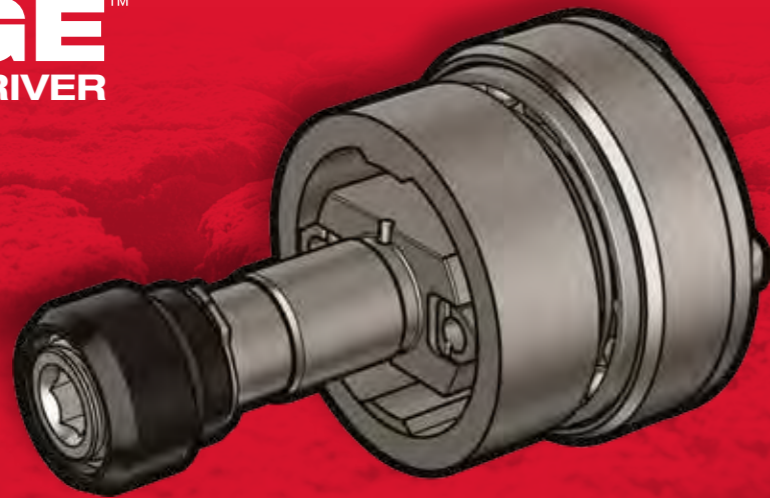

Снижает воздействие металл-на-металл:

- Более тихая работа
- Плавная работа
- Увеличенная надежность благодаря минимизации износа

НА 50% ТИШЕ
СТАНДАРТНОГО
УДАРНОГО ВИНТОВЕРТА

ДО 3 РАЗ
МЕНЬШЕ
ВИБРАЦИИ

БОЛЕЕ УСТОЙЧИВЫЙ
КРУТЯЩИЙ МОМЕНТ

МЕНЬШЕ ШУМА

76
дБ



Гидравлический винтовёрт M18 FUEL™ SURGE™

105
дБ



Стандартный ударный винтовёрт

БОЛЕЕ ВЫСОКАЯ СКОРОСТЬ ЗАВИНЧИВАНИЯ

5 x 80 мм винтов

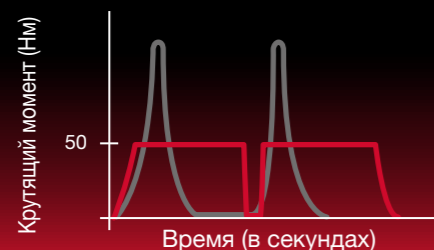

■ Гидравлический винтовёрт M18 FUEL™ SURGE™

■ Стандартный ударный винтовёрт

*Более устойчивое значение крутящего момента на 1 удар

**Краткое пиковое значение крутящего момента на 1 удар

M18 FQID

M18 FUEL

M18 FUEL™ SURGE™
ГИДРАВЛИЧЕСКИЙ ИМПУЛЬСНЫЙ
ВИНТОВЕРТ С ХВОСТОВИКОМ 1/4" HEX



- The M18 FUEL™ SURGE™ 1/4" Hex гидравлический импульсный винтовёрт является бесшумным решением для крепления
- FLUID-DRIVE™ жидкость содержащаяся в редукторе снижает контакт металла об металл, обеспечивая тихую работу, плавную производительность и повышенную прочность в отличии от других импульсных инструментов
- Обеспечивается производительность аналогичная стандартным бесщеточным импульсным винтовёртам при креплении дерева
- POWERSTATE™ бесщеточный двигатель обеспечивает от 0 - 3000 об/мин с поддержанием постоянной мощности для быстрого закручивания шурупов
- REDLINK PLUS™ интеллектуальная система обеспечивает самую продвинутую электронную защиту от перегруза инструмента и аккумулятора и повышает производительность инструмента под нагрузкой
- Milwaukee® DRIVE CONTROL™ позволяет пользователю выбирать между четырьмя различными настройками скорости и крутящего момента для максимального расширения области применения
- Режим для кровельных саморезов разработан для исключения соскальзывания самореза при засверливании и исключения повреждения самореза при нагрузке

	M18 FQID-0X	M18 FQID-502X
Напряжение (В)	18	18
Тип аккумулятора	Li-ion	Li-ion
Ёмкость аккумулятора (Ач)	—	5.0
Аккумулятор	0	2
Зарядное устройство	—	59 мин
Скорость без нагрузки (об/мин)	900/2100/3000/3000	900/2100/3000/3000
Частота ударов (уд/мин)	1800/2900/3700/3700	1800/2900/3700/3700
Макс. крутящий момент (Нм)	50	50
Тип хвостовика	1/4" Hex	1/4" Hex
Макс. диаметр болта	M14	M14
Общий вес (кг)	—	1.7
Поставляется в	Динакейс	Динакейс
Номер артикула	4933459187	4933451790
Штрихкод	4002395289226	4002395277636

M18 BLID

M18™ КОМПАКТНЫЙ
БЕСЩЕТОЧНЫЙ ИМПУЛЬСНЫЙ
ВИНТОВЕРТ



- Компактный импульсный винтовёрт, длиной 137 мм и высотой редуктора 99 мм
- Бесщеточный двигатель мощностью 170 Нм, 2800 об/мин и 3600 уд/мин
- REDLINK™ система защиты от перегрузки в инструменте и аккумуляторе, обеспечивает лучшую надежность в своем классе
- Металлические корпус редуктора и шестерни для превосходной прочности и максимального крутящего момента
- Яркая светодиодная подсветка
- Контроль состояния отдельных элементов аккумулятора оптимизирует время работы инструмента и обеспечивает долговечность аккумулятора
- Удобный битодержатель
- Гибкая аккумуляторная система: работает со всеми аккумуляторами Milwaukee® M18™

	M18 BLID-0	M18 BLID-502C
Напряжение (В)	18	18
Тип аккумулятора	Li-ion	Li-ion
Ёмкость аккумулятора (Ач)	—	5.0
Аккумулятор	0	2
Зарядное устройство	—	100 мин
Скорость без нагрузки (об/мин)	0 - 2800	0 - 2800
Частота ударов (уд/мин)	0 - 3600	0 - 3600
Тип хвостовика	1/4" Hex	1/4" Hex
Макс. крутящий момент (Нм)	170	170
Общий вес (кг)	—	1.7
Поставляется в	—	Кейс
Номер артикула	4933448452	4933448457
Штрихкод	4002395259267	4002395259311

M18 BID

M18™ КОМПАКТНЫЙ ИМПУЛЬСНЫЙ ВИНТОВЕРТ



- Компактный импульсный винтоверт, длиной 140 мм, идеален для работы в труднодоступных местах.
- Высокопроизводительный 4-х полюсный двигатель Milwaukee® обеспечивает наилучшее соотношение мощности к весу
- Интеллектуальная система REDLINK™ обеспечивает защиту от перегрузок инструмента и батареи и увеличивает производительность.
- Металлический редуктор обеспечивает максимальную долговечность и крутящий момент
- Шестигранный хвостовик Hex ¼" с переключателем для замены биты одной рукой
- Контроль состояния отдельных элементов аккумулятора оптимизирует время работы инструмента и обеспечивает долговечность аккумулятора
- Индикатор заряда батареи и светодиодная подсветка
- Аккумуляторы REDLITHIUM-ION™ - в 2 раза больше время работы без подзарядки, на 20% больше мощность, в 2 раза дольше срок службы, работа при отрицательной температуре до -20°C
- Гибкая аккумуляторная система: работает со всеми аккумуляторами Milwaukee® M18™

	M18 BID-0	M18 BID-202C	M18 BID-402C
Напряжение (В)	18	18	18
Тип аккумулятора	Li-ion	Li-ion	Li-ion
Емкость аккумулятора (Ач)	—	2.0	4.0
Аккумулятор	0	2	2
Зарядное устройство	—	40 мин	80 мин
Скорость без нагрузки (об/мин)	0 - 2000/0 - 2750	0 - 2000/0 - 2750	0 - 2000/0 - 2750
Частота ударов (уд/мин)	0 - 2450/0 - 3450	0 - 2450/0 - 3450	0 - 2450/0 - 3450
Тип хвостовика	¼" Hex	¼" Hex	¼" Hex
Макс. крутящий момент (Нм)	180	180	180
Общий вес (кг)	—	1.4	1.7
Поставляется в	—	Кейс	Кейс
Номер артикула	4933443570	4933443585	4933443580
Штрихкод	4002395003235	4002395003259	4002395003242

M18 BRAID

M18™ КОМПАКТНЫЙ УГЛОВОЙ ИМПУЛЬСНЫЙ ВИНТОВЕРТ



- Компактный угловой ударный винтоверт длиной 307 мм подходит для работы в ограниченном пространстве
- Система REDLINK™ обеспечивает защиту от перегрузок инструмента и батареи
- Металлический корпус редуктора для долговечности и максимального крутящего момента
- Компактная 53 мм головка
- Удобная мультипозиционная кнопка для максимального комфорта
- Хвостовик ¼" Hex для быстрой и легкой замены насадок
- 2 режима скорости для широкого диапазона применений
- Индивидуальный мониторинг каждой ячейки аккумулятора для оптимизации времени заряда / разряда и долговечности
- Индикатор заряда и светодиодная подсветка
- REDLITHIUM-ION™ аккумуляторы - в 2 раза больше время работы без подзарядки, на 20% больше мощность, в 2 раза дольше срок службы, работа при отрицательной температуре до -20°C
- Гибкая аккумуляторная система: работает со всеми аккумуляторами Milwaukee® M18™

	M18 BRAID-0
Напряжение (В)	18
Тип аккумулятора	Li-ion
Емкость аккумулятора (Ач)	—
Аккумулятор	0
Зарядное устройство	—
Скорость без нагрузки (об/мин)	0 - 1500 / 0 - 2250
Частота ударов (уд/мин)	0 - 2400 / 0 - 3400
Тип хвостовика	¼" Hex
Макс. крутящий момент (Нм)	41 / 81
Общий вес (кг)	1.8
Поставляется в	—
Номер артикула	4933447891
Штрихкод	4002395006663

M18 FSG

M18 FUEL

M18 FUEL™ ШУРУПОВЕРТ ДЛЯ ГИПСОКАРТОНА



- Milwaukee® разработан и построен бесщеточный двигатель POWERSTATE™ обеспечивающий до 10 раз больший ресурс и до 60% больше мощность
- REDLINK PLUS™ интеллектуальная система обеспечивает самую продвинутую электронную защиту от перегруза инструмента и аккумулятора и повышает производительность инструмента под нагрузкой
- REDLITHIUM-ION™ аккумуляторы обеспечивают до 2.5 раз больше время работы, до 20% больше мощность, до 2 раз больше ресурс аккумулятора и работу до -20°C в отличии от других lithium-ion технологий
- AUTO-START™ технология: инструмент автоматически включается, когда саморез вдавлируется в материал, это обеспечивает непревзойденное время работы
- Хвостовик ¼" Hex позволяет легко менять аксессуары
- Точная регулировка ограничителя позволяет закручивать саморезы на нужную глубину
- Контроль каждой ячейки аккумулятора оптимизирует время работы инструмента и продлевает срок службы аккумулятора
- Индикатор уровня заряда аккумулятора
- Яркая светодиодная подсветка рабочей поверхности

	M18 FSG-0X
Напряжение (В)	18
Тип аккумулятора	Li-ion
Емкость аккумулятора (Ач)	—
Аккумулятор	0
Зарядное устройство	—
Скорость без нагрузки (об/мин)	0 - 4500
Шуруп по дереву (мм)	6
Макс. крутящий момент (Нм)	13
Тип хвостовика	¼" Hex
Общий вес (кг)	1.6
Поставляется в	Динакейс
Номер артикула	4933459201
Штрихкод	4002395289967

M18 FSGC

M18 FUEL

M18 FUEL™ ШУРУПОВЕРТ ДЛЯ ГИПСОКАРТОНА С МАГАЗИНОМ



- Milwaukee® разработан и построен бесщеточный двигатель POWERSTATE™ обеспечивающий до 10 раз больший ресурс и до 60% больше мощность
- REDLINK PLUS™ интеллектуальная система обеспечивает самую продвинутую электронную защиту от перегруза инструмента и аккумулятора и повышает производительность инструмента под нагрузкой
- REDLITHIUM-ION™ аккумуляторы обеспечивают до 2.5 раз больше время работы, до 20% больше мощность, до 2 раз больше ресурс аккумулятора и работу до -20°C в отличии от других lithium-ion технологий
- AUTO-START™ технология: инструмент автоматически включается, когда саморез вдавливается в материал, это обеспечивает непревзойденное время работы
- Хвостовик ¼" Hex позволяет легко менять аксессуары
- Точная регулировка ограничителя позволяет закручивать саморезы на нужную глубину
- Съёмный магазин позволяет пользователю использовать инструмент как только шуруповерт или с установленным магазином
- Интуитивный дизайн магазина позволяет легко чистить его от гипсокартонной пыли

	M18 FSGC-202X
Напряжение (В)	18
Тип аккумулятора	Li-ion
Емкость аккумулятора (Ач)	2.0
Аккумулятор	2
Зарядное устройство	26 мин
Скорость без нагрузки (об/мин)	0 - 4500
Шуруп по дереву (мм)	6
Макс. крутящий момент (Нм)	13
Тип хвостовика	¼" Hex
Общий вес (кг)	2.0
Поставляется в	Динакейс
Номер артикула	4933459199
Штрихкод	4002395289943

ПОДБЕРИТЕ НЕОБХОДИМЫЙ ВИНТОВЕРТ ДЛЯ РАБОТЫ



M12



M12 FUEL

2 РЕЖИМ
ФУНКЦИЯ DRIVE CONTROL



M18



M18 БЕСЩЕТОЧНАЯ МОЩНОСТЬ



M18 FUEL

4 РЕЖИМ
ФУНКЦИЯ DRIVE CONTROL



M18 FUEL ONE-KEY

4 РЕЖИМ
ФУНКЦИЯ DRIVE CONTROL



	M12 BID-202C	M12 CID-202C	M18 BID-402C	M18 BLID-502C	M18 FID-502X	M18 ONEID-502X	
Напряжение (В)	12	12	18	18	18	18	Напряжение (В)
Емкость аккумулятора (Ач)	2.0	2.0	4.0	5.0	5.0	5.0	Емкость аккумулятора (Ач)
Общий вес (кг)	1.0	1.0	1.7	1.7	1.7	1.7	Общий вес (кг)
Макс. крутящий момент (Нм)	112	19/135	180	170	26/80/203/0-203	26/80/150/203	Макс. крутящий момент (Нм)
Макс. крутящий момент при завинчивании (Нм)	-	-	-	-	203	203	Макс. крутящий момент при завинчивании (Нм)
Скорость без нагрузки (об/мин)	0 - 2500	0-1200 / 0-2650	0 - 2000/0 - 2750	0 - 2800	850/2100/3000/0-3000	850/1500/2100/3000	Скорость без нагрузки (об/мин)
Частота ударов (уд/мин)	0 - 3300	0-2700 / 0-3550	0 - 2450/0 - 3450	0 - 3600	1800/2900/3700/0-3700	1450/2400/2900/3700	Частота ударов (уд/мин)
Номер артикула	4933441960	4933440405	4933443580	4933448457	4933451066	4933451370	Номер артикула

Субкомпактный

Предельная мощность

Лучшая производительность в своем классе	Обеспечивает максимальную производительность в компактном размере	Самый мощный компактный ударный винтовёрт 1/2" Нех в своем классе обеспечивает лучшее сочетание мощности и размера среди конкурентов
Легкий вес и компактный дизайн уменьшают усталость пользователя	Функция Milwaukee® DRIVE CONTROL™ для лучшего контроля мощности и скорости, необходимых для определенных областей применения	4-х полюсный бескорпусный двигатель Milwaukee®и оптимизированный ударный механизм
Электроника REDLINK™ - общая система коммуникации и защиты от перегрузки	Электроника REDLINK PLUS™ - общая система коммуникации и повышения производительности	Электроника REDLINK™ - общая система коммуникации и защиты от перегрузки

Самый компактный ударный винтовёрт в своем классе, обеспечивает на 50% больше время работы, чем ударные винтовёрты со щеточным двигателем	Самый мощный инструмент в своем классе, обеспечивает лучшую в своем классе производительность и экстремальных рабочих условиях	Это первый ударный винтовёрт в своем классе, который подсоединяется по беспроводной сети к смартфону для настройки, отслеживания и управления производительностью и местоположением
Этот ударный винтовёрт обеспечивает превосходный контроль и баланс в компактном размере, идеально подходит для работы над головой или в труднодоступных местах	Функция Milwaukee® DRIVE CONTROL™ для лучшего контроля мощности и скорости, необходимых для определенных областей применения	Неограниченная настройка инструмента позволяет вам подключиться к инструменту и обеспечить доступ к заданным настройкам для конкретных крепежей и материалов, или иметь полный контроль над выходной мощностью для конкретного применения
Электроника REDLINK™ - общая система коммуникации и защиты от перегрузки	Новая интеллектуальная система REDLINK PLUS™ обеспечивает постоянную защиту и производительность, позволяет и управляет экстремальным уровнем выходной мощности	Новая интеллектуальная система REDLINK PLUS™ обеспечивает постоянную защиту и производительность, позволяет и управляет экстремальным уровнем выходной мощности

HIGH DEMAND 9.0 Ah БОЛЬШЕ ВЫПОЛНЕННОЙ РАБОТЫ

UP TO
35%
MORE POWER*



UP TO
5x
MORE RUN-TIME*



HIGH DEMAND 9.0 Ah	
МОЩНОСТЬ 15 X 3.6 В	
ВРЕМЯ РАБОТЫ X 3.0 А*Ч	
ВЫХОД ЭНЕРГИИ 162 Вт/ч	
+	ВЫХОДНАЯ МОЩНОСТЬ - 15 ЯЧЕЕК
+	ДО 50% БОЛЬШЕ РАБОТЫ НА ОДНОЙ ЗАРЯДКЕ
+	ВСЕ АККУМУЛЯТОРЫ M18™ СОВМЕСТИМЫ С ИНСТРУМЕНТАМИ M18™

ДО
35%
БОЛЬШЕ МОЩНОСТИ*

ВРЕМЯ РАБОТЫ ДО
5 РАЗ
ДОЛЬШЕ*



ОБЛАСТЬ ПРИМЕНЕНИЯ С ВЫСОКИМ ЭНЕРГОПОТРЕБЛЕНИЕМ

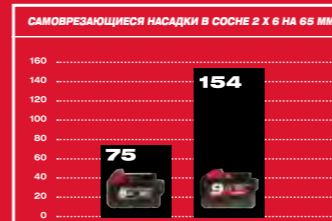

ОБЛАСТЬ ПРИМЕНЕНИЯ С ВЫСОКИМ ЭНЕРГОПОТРЕБЛЕНИЕМ



ОБЛАСТЬ ПРИМЕНЕНИЯ С ВЫСОКИМ ЭНЕРГОПОТРЕБЛЕНИЕМ



ЭКВИВАЛЕНТ
5 СТАНДАРТНЫМ АККУМУЛЯТОРАМ 3 А*Ч

+
ВЫСОКИЙ УРОВЕНЬ ЭНЕРГИИ,
ДИЗАЙН БАТАРЕИ - 15 X 3.6 В
/ 3.0 А*Ч

+
ПОЛНАЯ СОВМЕСТИМОСТЬ, ВСЕ
АККУМУЛЯТОРЫ M18™ СОВМЕСТИМЫ
С ИНСТРУМЕНТАМИ M18™

+
ДО 50% МОЩНЕЕ

ТОЛЬКО ДЛЯ **M18**



БОЛЕЕ **100** **M18**
ИНСТРУМЕНТОВ

M18 CHM

M18 FUEL™ 5 КГ SDS-MAX 2-Х РЕЖИМНЫЙ ПЕРФОРАТОР

- Первый в мире 18 В SDS-Max 5 кг перфоратор для максимальной универсальности и портативности с такой же производительностью как у сетевого инструмента
- Компания Milwaukee® разработала и построила бесщеточный двигатель POWERSTATE™ обеспечивающий производительность как у сетевого инструмента
- Новая REDLINK PLUS™ интеллектуальная электронная система обеспечивает защиту от перегрузки инструмента и аккумулятора одновременно повышает производительность инструмента под нагрузкой.
- Аккумуляторы с большой емкостью 9.0 Ач REDLITHIUM-ION™ обеспечивают до 5 раз большее время работы, 35% большую мощность, до 2 раз больший срок службы и работают до -20°C в отличие от других lithium-ion технологий
- Прочный корпус редуктора из магниевых сплавов для тяжелых условий работы, точной посадки компонентов и лучшего охлаждения
- Функция отключения вращения и установка долота под нужным углом в 12 различных позициях обеспечивает оптимальную работу под углом и комфортную работу пользователю
- Конструкция с низкой вибрацией 10.6 м/с² позволяет пользователю работать долгое время
- Защитная муфта защищает пользователя и инструмент в случае заклинивания бура

M18 FUEL



	M18 CHM-0C	M18 CHM-902C
Напряжение (В)	18	18
Тип аккумулятора	Li-ion	Li-ion
Емкость аккумулятора (Ач)	—	9.0
Аккумулятор	0	2
Зарядное устройство	—	95 мин
Тип хвостовика	SDS-Max	SDS-Max
Энергия удара (ЕРТА)(Дж)	6.1	6.1
Ударное действие при нагрузке (уд/мин)	0 - 3000	0 - 3000
Скорость без нагрузки (об/мин)	0 - 450	0 - 450
Макс. диаметр сверления в бетоне (мм)	40	40
Макс. диаметр туннельным буром (мм)	65	65
Макс. диаметр сверления коронками (мм)	100	100
Ударное сверление (м/с ²)	10.6	10.6
Уровень вибрации при долблении (м/с ²)	9.6	9.6
Общий вес (кг)	—	6.6
Поставляется в	Кейс	Кейс
Номер артикула	4933451362	4933451361
Штрихкод	4002395159208	4002395158591



Максимальная портативность и универсальность



902C версия комплектуется новыми аккумуляторами с высокой емкостью 9.0 Ач.



Функция отключения вращения с возможностью установки долота под нужным углом

НОВОЕ РЕШЕНИЕ ДЛЯ УДАЛЕНИЯ ПЫЛИ ПОДХОДИТ ДЛЯ ВСЕХ ПЕРФОРАТОРОВ SDS-MAX



SHOCKWAVE™

Собирает более 90 % пыли после долбления

ПОДХОДИТ К ПЫЛЕСОСАМ MILWAUKEE® С ПРОСТОЙ И БЕЗОПАСНОЙ СИСТЕМОЙ ПОДКЛЮЧЕНИЯ

Высококачественное долото способно выдерживать ежедневную работу по демонтажу и сносу бетонных конструкций на строй площадке; для этого требуется долото с низкой интенсивностью износа, высокой силой удара и эластичностью, чтобы снизить риск поломки.

Помня об этих задачах, мы уделяем большое внимание подборке правильных материалов и применяем самые современные технологии изготовления.

В качестве базового материала выбрана легированная сталь с особыми характеристиками, далее каждое долото проходит индивидуальную обработку на протяжении всего процессаковки, заточки, закалки, отпускания и отделки.

Операция темперирования создает равномерно закаленную поверхность по всему долоту в целях придания ему ударной вязкости, большей износостойкости и требуемой эластичности.



- 1 Наконечник в форме копыта для лучшей производительности и простой перезаточки.
- 2 Долото изготовлено из стали высокого качества устойчивое к излому.
- 3 Хвостовик изготовлен с прецизионной точностью для снижения износа как долота, так и инструмента.
- 4 Скошенная кромка для предотвращения поломки долота.
- 5 Ударная часть хвостовика обработана на станке для передачи 100 % энергии от инструмента на наконечник долота.

M18 CHPX
M18 FUEL
**M18 FUEL™
ВЫСОКОПРОИЗВОДИТЕЛЬНЫЙ
SDS-PLUS ПЕРФОРАТОР**

- Milwaukee® разработала бесщеточный двигатель POWERSTATE™
- Интеллектуальная система REDLINK PLUS™ обеспечивает защиту от перегрузок инструмента и батареи и увеличивает производительность
- Аккумуляторы REDLITHIUM-ION™ - в 2.5 раза больше время работы без подзарядки, на 20% больше мощность, в 2 раза дольше срок службы, работа при отрицательной температуре до -20°C, чем остальные технологии Lithium-Ion
- Мощный мотор с производительностью сетевого инструмента
- Самый мощный SDS-plus перфоратор в своем классе. Мощный ударный механизм обеспечивает энергию удара 4.0 Дж при низкой вибрации 8.6 м/с² благодаря новой двойной антивибрационной системе*
- Металлический корпус редуктора - прецизионная посадка шестерней, увеличенный срок службы
- 4 режима: сверление с ударом, только удар, сверление, variolock для пред установки долота
- Система FIXTEC - безинструментальная замена патрона
- Контроль состояния отдельных элементов аккумулятора
- Индикатор заряда батареи
- Совместим с системой пылеудаления M18-28 CPDEX

	M18 CHPX-0X	M18 CHPX-502X	M18 CHPX-902X
Напряжение (В)	18	18	18
Тип аккумулятора	Li-ion	Li-ion	Li-ion
Емкость аккумулятора (Ач)	-	5.0	9.0
Аккумулятор	0	2	2
Зарядное устройство	-	59 мин	95 мин
Тип хвостовика	SDS-Plus	SDS-Plus	SDS-Plus
Энергия удара (ЕРТА)(Дж)	4.0	4.0	4.0
Макс. диаметр сверления в дереве (мм)	30	30	30
Макс. диаметр сверления в стали (мм)	13	13	13
Макс. диаметр сверления в бетоне (мм)	28	28	28
Макс. частота ударов (уд/мин)	0 - 5000	0 - 5000	0 - 5000
Ударное сверление (м/с ²)	8.6	8.6	8.6
Уровень вибрации при долблении (м/с ²)	7.1	7.1	7.1
Общий вес (кг)	-	4.3	4.6
Поставляется в	Динакейс	Динакейс	Динакейс
Номер артикула	4933451431	4933451380	4933451469
Штрихкод	4002395163304	4002395160587	4002395162192

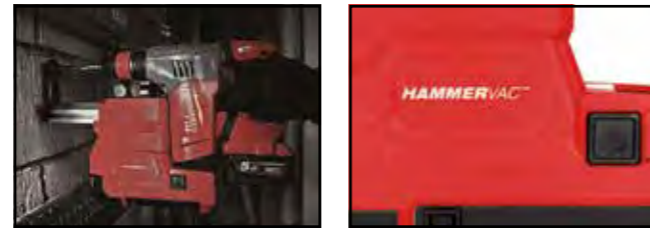
M18-28 CPDEX
M18 FUEL
**M18-28 FUEL™ HEAVY DUTY
СИСТЕМА ПЫЛЕУДАЛЕНИЯ**

- Предназначен для эффективного сбора пыли, синхронная работа совместно с инструментом вкл/выкл через кнопку перфоратора
- HEPA фильтр: широко используется как конечный фильтр, потому что его эффективность составляет 99.75%
- Большой пылесборник
- Вылет алюминиевой всасывающей трубки регулируется в зависимости от длины бура. Максимальный диаметр бура 16мм и максимальная глубина 90мм
- Совместим с перфораторами M18 CHPX и M28 CHPX

	M18-28 CPDEX-0
Напряжение (В)	18
Тип аккумулятора	Li-ion
Емкость аккумулятора (Ач)	-
Аккумулятор	0
Зарядное устройство	-
Макс. диаметр бура (мм)	16
Макс. глубина сверления (мм)	90
Макс. длина сверла (мм)	160
Амплитуда хода (мм)	100
Вес без батареи (кг)	1.6
Поставляется в	-
Номер артикула	4933446810
Штрихкод	4002395005505

M18 CHX
M18 FUEL
**M18 FUEL™ SDS-PLUS
ТРЕХРЕЖИМНЫЙ ПЕРФОРАТОР**

- Milwaukee® разработан и построен бесщеточный двигатель POWERSTATE™ обеспечивающий до 2 раз выше ресурс и до 25% больше мощность
- Интеллектуальная система REDLINK PLUS™ обеспечивает защиту от перегрузок инструмента и батареи и увеличивает производительность
- Аккумуляторы REDLITHIUM-ION™ - в 2.5 раза больше время работы без подзарядки, на 20% больше мощность, в 2 раза дольше срок службы, работа при отрицательной температуре до -20°C, чем остальные технологии Lithium-Ion
- Мощный SDS-plus перфоратор. Ударный механизм обеспечивает энергию удара 2.5 Дж при низкой вибрации 8.9 м/с²
- Компактный и эргономичный дизайн обеспечивает комфортную работу пользователю
- Металлический корпус редуктора - прецизионная посадка шестерней, увеличенный срок службы
- 4 режима работы: сверление с ударом, только удар, сверление, variolock для установки долота под нужным углом с последующей фиксацией
- FIXTEC система - бесключевая смена патрона

	M18 CHX-0X	M18 CHX-502X
Напряжение (В)	18	18
Тип аккумулятора	Li-ion	Li-ion
Емкость аккумулятора (Ач)	-	5.0
Аккумулятор	0	2
Зарядное устройство	-	59 мин
Тип хвостовика	SDS-Plus	SDS-Plus
Энергия удара (ЕРТА)(Дж)	2.5	2.5
Макс. диаметр сверления в дереве (мм)	30	30
Макс. диаметр сверления в стали (мм)	13	13
Макс. диаметр сверления в бетоне (мм)	26	26
Макс. частота ударов (уд/мин)	0 - 4900	0 - 4900
Ударное сверление (м/с ²)	8.9	8.9
Уровень вибрации при долблении (м/с ²)	9.5	9.5
Общий вес (кг)	-	3.5
Поставляется в	Динакейс	Динакейс
Номер артикула	4933451430	4933451381
Штрихкод	4002395162697	4002395160594

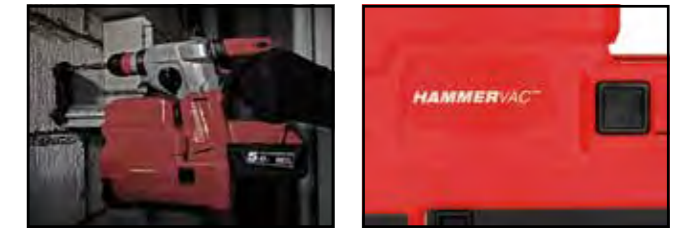
M18 CDEX
M18 FUEL
**M18 FUEL™ SDS-PLUS СИСТЕМА
ПЫЛЕУДАЛЕНИЯ**

- Предназначен для сбора пыли, синхронная работа совместно с инструментом
- HEPA фильтр: с показателем эффективности 99.75%
- Большой пылесборник
- Вылет всасывающей трубки регулируется в зависимости от длины бура
- Совместим с перфоратором M18 CHX

	M18 CDEX-0
Напряжение (В)	18
Тип аккумулятора	Li-ion
Емкость аккумулятора (Ач)	-
Аккумулятор	0
Зарядное устройство	-
Макс. диаметр бура (мм)	16
Макс. глубина сверления (мм)	90
Макс. длина сверла (мм)	160
Амплитуда хода (мм)	100
Вес без батареи (кг)	1.6
Поставляется в	-
Номер артикула	4933447450
Штрихкод	4002395006243

M18 CHXDE **M18 FUEL**

M18 FUEL™ SDS-PLUS ПЕРФОРАТОР С СИСТЕМОЙ ПЫЛЕУДАЛЕНИЯ



- M18 CHX - M18 FUEL™ SDS-plus трехрежимный перфоратор
- M18 CDEX - M18 FUEL™ SDS-plus система пылеудаления

M18 CHXDE-502C	
Напряжение (В)	18
Тип аккумулятора	Li-ion
Емкость аккумулятора (Ач)	5.0
Аккумулятор	2
Зарядное устройство	59 мин
Поставляется в	Кейс
Номер артикула	4933448185
Штрихкод	4002395262755

M18 CHPXDE **M18 FUEL**

M18 FUEL™ ВЫСОКОПРОИЗВОДИТЕЛЬНЫЙ SDS-PLUS ПЕРФОРАТОР С СИСТЕМОЙ ПЫЛЕУДАЛЕНИЯ



- M18 CHPX - M18 FUEL™ высокопроизводительный SDS-plus перфоратор
- M18-28 CPDEX - M18-28 Fuel™ Heavy Duty система пылеудаления

M18 CHPXDE-502C	
Напряжение (В)	18
Тип аккумулятора	Li-ion
Емкость аккумулятора (Ач)	5.0
Аккумулятор	2
Зарядное устройство	59 мин
Поставляется в	Кейс
Номер артикула	4933448180
Штрихкод	4002395262748

HD18 H

M18™ HEAVY DUTY 4-РЕЖИМНЫЙ SDS PLUS ПЕРФОРАТОР



- Мощный двигатель обеспечивает производительность, как у сетевого инструмента
- Интеллектуальная система REDLINK™ обеспечивает защиту от перегрузок инструмента и батареи и увеличивает производительность.
- Мощный ударный механизм: энергия удара 2,4 Дж (ЕРТА)
- Металлический редуктор - прецизионная посадка шестерен
- 4 режима: сверление с ударом, только удар, сверление, variolock для пред установки долота
- Функция предустановки долота Variolock
- Механическая муфта для защиты инструмента во время заклинивания сверла
- Антивибрационная система (AVS): обеспечивает максимальный комфорт при минимальной вибрации
- Контроль состояния отдельных элементов аккумулятора
- Индикатор заряда батареи
- Аккумуляторы REDLITHIUM-ION™ - в 2 раза больше время работы без подзарядки, на 20% больше мощность, в 2 раза дольше срок службы, работа при отрицательной температуре до -20°C
- Гибкая аккумуляторная система: работает от всех аккумуляторов Milwaukee® M18™

HD18 H-402C	
Напряжение (В)	18
Тип аккумулятора	Li-ion
Емкость аккумулятора (Ач)	4.0
Аккумулятор	2
Зарядное устройство	80 мин
Тип хвостовика	SDS-Plus
Энергия удара (ЕРТА)(Дж)	2.4
Макс. диаметр сверления в дереве (мм)	30
Макс. диаметр сверления в стали (мм)	13
Макс. диаметр сверления в бетоне (мм)	24
Макс. частота ударов (уд/мин)	4200
Ударное сверление (м/с ²)	12.2
Уровень вибрации при долблении (м/с ²)	7.4
Общий вес (кг)	3.5
Поставляется в	Кейс
Номер артикула	4933443468
Штрихкод	4002395004355

HD18 HX

M18™ HEAVY DUTY 4-РЕЖИМНЫЙ SDS PLUS ПЕРФОРАТОР



- Мощный двигатель обеспечивает производительность как у сетевого инструмента
- Интеллектуальная система REDLINK™ обеспечивает защиту от перегрузок инструмента и батареи и увеличивает производительность.
- Мощный ударный механизм: энергия удара 2,4 Дж (ЕРТА)
- Металлический корпус редуктора - прецизионная посадка шестерней, увеличенный срок службы
- 4 режима: сверление с ударом, только удар, сверление, variolock для пред установки долота
- Функция предустановки долота Variolock
- Система FIXTEC - безинструментальная замена патрона
- Механическая муфта: защищает инструмент при заклинивании бура
- Антивибрационная система (AVS): обеспечивает максимальный комфорт при минимальной вибрации
- Контроль состояния отдельных элементов аккумулятора
- Индикатор заряда батареи
- Аккумуляторы REDLITHIUM-ION™ - в 2 раза больше время работы без подзарядки, на 20% больше мощность, в 2 раза дольше срок службы, работа при отрицательной температуре до -20°C
- Гибкая аккумуляторная система: работает от всех аккумуляторов Milwaukee® M18™

	HD18 HX-0	HD18 HX-402C
Напряжение (В)	18	18
Тип аккумулятора	Li-ion	Li-ion
Емкость аккумулятора (Ач)	-	4.0
Аккумулятор	0	2
Зарядное устройство	-	80 мин
Тип хвостовика	SDS-Plus	SDS-Plus
Энергия удара (ЕРТА)(Дж)	2.4	2.4
Макс. диаметр сверления в дереве (мм)	30	30
Макс. диаметр сверления в стали (мм)	13	13
Макс. диаметр сверления в бетоне (мм)	24	24
Макс. частота ударов (уд/мин)	4200	4200
Ударное сверление (м/с ²)	12.2	12.2
Уровень вибрации при долблении (м/с ²)	7.4	7.4
Общий вес (кг)	-	3.7
Поставляется в	-	Кейс
Номер артикула	4933408320	4933441280
Штрихкод	4002395239689	4002395001378

M18 BH

M18™ КОМПАКТНЫЙ SDS PLUS ПЕРФОРАТОР



- Лучшее соотношение мощности к весу в классе 2.5 кг и 1.2 Дж (ЕРТА)
- 2 режима работы: удар и вращение или только вращение для универсальности
- Интеллектуальная система REDLINK™ обеспечивает защиту от перегрузок инструмента и батареи и увеличивает производительность
- Светодиодная подсветка рабочей поверхности
- Низкий уровень вибрации до 10. м / с²
- Оптимизирован для ударного сверления отверстий диаметром от 4 до 10 мм, максимальный диаметр 16 мм
- Функция реверса
- Размер шейки 43 мм - совместима с системой пылеудаления M12 DE
- Индикатор заряда батареи
- Светодиодная подсветка рабочей зоны
- Аккумуляторы REDLITHIUM-ION™ - в 2 раза больше время работы без подзарядки, на 20% больше мощность, в 2 раза дольше срок службы, работа при отрицательной температуре до -20°C
- Гибкая аккумуляторная система: работает со всеми аккумуляторами Milwaukee® M18™

	M18 BH-0	M18 BH-402C
Напряжение (В)	18	18
Тип аккумулятора	Li-ion	Li-ion
Емкость аккумулятора (Ач)	-	4.0
Аккумулятор	0	2
Зарядное устройство	-	80 мин
Тип хвостовика	SDS-Plus	SDS-Plus
Энергия удара (ЕРТА)(Дж)	1.2	1.2
Макс. диаметр сверления в дереве (мм)	16	16
Макс. диаметр сверления в стали (мм)	10	10
Макс. диаметр сверления в бетоне (мм)	16	16
Макс. частота ударов (уд/мин)	7000	7000
Ударное сверление (м/с ²)	10.3	10.3
Общий вес (кг)	-	2.5
Поставляется в	-	Кейс
Номер артикула	4933443320	4933443330
Штрихкод	4002395003730	4002395003747

ПОДБЕРИТЕ ИНСТРУМЕНТ И СИСТЕМУ ПЫЛЕУДАЛЕНИЯ НЕОБХОДИМЫЕ ДЛЯ РАБОТЫ



	M12 H-402C	M12 CH-602X	M18 BH-402C	HD18 HX-402C	M18 CHX-502X	M18 CHPX-902X	M28 CHPX-502X	M18 CHM-902C	
Тип хвостовика	SDS-Plus	SDS-Plus	SDS-Plus	SDS-Plus	SDS-Plus	SDS-Plus	SDS-Plus	SDS-Max	Тип хвостовика
Optimised drilling capacity in concrete [mm]	Ø 5.5 - 10	Ø 5.5 - 12	Ø 5.5 - 13	Ø 6 - 18	Ø 6 - 20	Ø 7 - 22	Ø 7 - 24	Ø 16 - 32	Optimised drilling capacity in concrete [mm]
Макс. диаметр сверления в бетоне (мм)	13	13	16	24	26	28	28	40	Макс. диаметр сверления в бетоне (мм)
Ударное сверление (м/с ²)	6.7	4.4	10.3	12.2	8.9	8.6	8.1	10.6	Ударное сверление (м/с ²)
Уровень вибрации при долблении (м/с ²)	-	-	-	7.4	9.5	7.1	8.1	9.6	Уровень вибрации при долблении (м/с ²)
Номер артикула	4933441164	4933451510	4933443330	4933441280	4933451381	4933451469	4933451025	4933451361	Номер артикула

← **Компактный** **Мощный** →

Компактный и легковесный для работы в узком пространстве	Первый в своем классе компактный перфоратор с бесщеточным двигателем и низким уровнем вибрации	Для работы в узком пространстве и над головой. Компактный дизайн и легкий вес увеличивают комфорт пользователя и уменьшают усталость в течение целого рабочего дня	Двигатель высокой мощности обеспечивает производительность, как у сетевого инструмента	Технология FUEL™. Перфоратор M18 FUEL™ SDS-Plus обеспечивает скорость, надежность и время работы, как у сетевого инструмента	САМАЯ БОЛЬШАЯ ЭНЕРГИЯ УДАРА В СВОЕМ КЛАССЕ	Технология FUEL™. Перфоратор M28 FUEL™ SDS-Plus обеспечивает скорость, надежность и время работы, как у сетевого инструмента	ПЕРВЫЙ В МИРЕ ПЕРФОРАТОР 18 В SDS-MAX 5 кг
--	--	--	--	--	--	--	--



СИСТЕМА ПЫЛЕУДАЛЕНИЯ M12 DE-201C. 4933440500 (ПРОДАЕТСЯ ОТДЕЛЬНО)



СИСТЕМА ПЫЛЕУДАЛЕНИЯ M18 CDEH-0. 4933447450 (ПРОДАЕТСЯ ОТДЕЛЬНО)



СИСТЕМА ПЫЛЕУДАЛЕНИЯ M18 CPDEH-0. 4933446810 (ПРОДАЕТСЯ ОТДЕЛЬНО)



Система пылеудаления PHE72. 4932430480 (продается отдельно)

M18 FMDP

M18 FUEL™ АККУМУЛЯТОРНАЯ ДРЕЛЬ НА МАГНИТНОЙ СТАНИНЕ С ПОСТОЯННЫМ МАГНИТОМ

- Компания Milwaukee® разработала и построила бесщеточный двигатель POWERSTATE™ обладающий производительностью сетевой дрели и позволяющий сделать 40 отверстий Ø18 мм на одной зарядке аккумулятора. Мощный постоянный магнит позволяет удерживать инструмент на стали толщиной 6,35 мм.
- REDLINK PLUS™ интеллектуальная электронная система обеспечивает защиту от перегрузки инструмента и аккумулятора одновременно повышает производительность инструмента под нагрузкой.
- REDLITHIUM-ION™ Аккумулятор обеспечивает до 2,5 раз большее время работы, до 20% больше мощность, до 2 раз больший ресурс и работу при отрицательной температуре до -20°C
- AUTOSTOP™ датчик смещения станины: определяет смещение станины и автоматически отключает питание для защиты оператора.
- Постоянный магнит с удерживающей силой 8.890 Н исключает отключение магнита при отключении питания, а так же обладает функцией частичного примагничивания для удобства позиционирования.
- 2 скорости редуктора: 400 об/мин для сверления кольцевыми фрезами и 690 об/мин, когда используются спиральные сверла
- Максимальный диаметр сверления кольцевыми фрезами 38 мм и максимальный хвостовик цилиндрического сверла 13 мм
- Бесключевой 19 мм Weldon хвостовик для быстрой и легкой смены аксессуаров
- Бачок для СОЖ с магнитом крепится на инструменте или на материале при сверлении в вертикальной позиции
- Длина хода 146 мм для использования различных аксессуаров
- Рукотка подачи устанавливается слева или справа без использования ключей
- Встроенная светодиодная подсветка

M18 FUEL
AUTO STOP

	M18 FMDP-0C	M18 FMDP-502C
Напряжение (В)	18	18
Тип аккумулятора	Li-ion	Li-ion
Емкость аккумулятора (Ач)	–	5.0
Аккумулятор	0	2
Зарядное устройство	–	59 мин
Скорость без нагрузки (об/мин)	400 / 690	400 / 690
Макс. диаметр протягивания (мм)	38	38
Макс. глубина протягивания (мм)	50	50
Макс. диаметр сверления буровой коронкой (мм)	13	13
Сила магнитного держателя (при давлении на наконечник бура) (Н)	8890	8890
Амплитуда хода (мм)	146	146
Общий вес (кг)	–	13.0
Поставляется в	Кейс	Кейс
Номер артикула	4933451636	4933451012
Штрихкод	4002395142330	4002395136650



AUTOSTOP™ датчик смещения станины



Постоянный магнит

Ø (мм)	Диаметр диска (мм)	Кол-во в упаковке	Номер артикула	Штрихкод	Ø (мм)	Диаметр диска (мм)	Кол-во в упаковке	Номер артикула	Штрихкод
12	30	1	4932371740	4002395344161	26	30	1	4932343282	4002395315253
13	30	1	4932371741	4002395344178	27	30	1	4932343283	4002395315260
14	30	1	4932343270	4002395315130	28	30	1	4932343284	4002395315277
15	30	1	4932343271	4002395315147	29	30	1	4932343285	4002395315284
16	30	1	4932343272	4002395315154	30	30	1	4932343286	4002395315291
17	30	1	4932343273	4002395315161	31	30	1	4932343287	4002395315307
18	30	1	4932343274	4002395315178	32	30	1	4932343288	4002395315314
19	30	1	4932343275	4002395315185	33	30	1	4932371742	4002395344185
20	30	1	4932343276	4002395315192	34	30	1	4932371743	4002395344192
21	30	1	4932343277	4002395315208	35	30	1	4932371744	4002395344208
22	30	1	4932343278	4002395315215	36	30	1	4932371745	4002395344215
23	30	1	4932343279	4002395315222	37	30	1	4932371746	4002395344222
24	30	1	4932343280	4002395315239	38	30	1	4932371747	4002395344239
25	30	1	4932343281	4002395315246					



M18 CAG125XPDB

M18 FUEL™ 125 ММ УГЛОШЛИФОВАЛЬНАЯ МАШИНА С ТОРМОЗОМ

- Компания Milwaukee® разработала и построила бесщеточный двигатель POWERSTATE™ с мощностью достаточной для шлифования и в 10 раз большим ресурсом
- REDLINK PLUS™ интеллектуальная электронная система обеспечивает защиту от перегрузки инструмента и аккумулятора одновременно повышает производительность инструмента под нагрузкой.
- REDLITHIUM-ION™ Аккумулятор обеспечивает до 2,5 раз большее время работы, до 20% больше мощность, до 2 раз больший ресурс и работу при отрицательной температуре до -20°C
- RAPIDSTOP™ обеспечивает быструю остановку диска менее чем за 2 секунды и лучшую защиту оператора
- Нефиксирующийся безопасный выключатель лопаточного типа с функцией защиты от случайного включения
- Премиальная система редуктора - такая же система как на высокопроизводительных сетевых шлифмашинах
- Самый тонкий дизайн корпуса в области хвата
- Съемный экран исключает попадание пыли в двигатель продлевая ресурс
- 125 мм бесключевая защита - большая глубина реза и быстрая регулировка защиты без применения ключей
- FIXTEC гайка позволяет менять диск без использования ключей
- Антивибрационная боковая рукоятка уменьшает вибрацию
- Контроль каждой ячейки аккумулятора оптимизирует время работы инструмента и увеличивает срок службы аккумулятора
- Индикатор уровня заряда аккумулятора
- Гибкая аккумуляторная система: инструмент работает от любого аккумулятора Milwaukee® M18™

	M18 CAG125X-PDB-0X	M18 CAG125X-PDB-502X	M18 CAG125X-PDB-902X
Напряжение (В)	18	18	18
Тип аккумулятора	Li-ion	Li-ion	Li-ion
Емкость аккумулятора (Ач)	–	5.0	9.0
Аккумулятор	0	2	2
Зарядное устройство	–	59 мин	95 мин
Скорость без нагрузки (об/мин)	8500	8500	8500
Диаметр диска (мм)	125	125	125
Макс. глубина резания (мм)	33	33	33
Резьба шпинделя	M 14	M 14	M 14
Общий вес (кг)	–	2.7	3.0
Переключатель	Выключатель лопаточного типа	Выключатель лопаточного типа	Выключатель лопаточного типа
Время остановки (с)	< 2	< 2	< 2
Фланцевая гайка FIXTEC	да	да	да
LLO (с блокировкой)	да	да	да
Поставляется в	Динакейс	Динакейс	Динакейс
Номер артикула	4933451427	4933451544	4933451471
Штрихкод	4002395162666	4002395145812	4002395162819



Премиальная система редуктора



RAPIDSTOP™ обеспечивает быструю остановку диска



Нефиксируемый выключатель лопаточного типа

M18 CAG115XPDB

**M18 FUEL™ 115 MM
УГЛОШЛИФОВАЛЬНАЯ МАШИНА
С ТОРМОЗОМ**

M18 FUEL

M18 CAG125XPD

**M18 FUEL™ 125 MM
УГЛОШЛИФОВАЛЬНАЯ МАШИНА**

M18 FUEL

M18 CAG115XPD

**M18 FUEL™ 115 MM
УГЛОШЛИФОВАЛЬНАЯ МАШИНА**

M18 FUEL

M18 CAG125X

**M18 FUEL™ 125 MM
УГЛОШЛИФОВАЛЬНАЯ МАШИНА**

M18 FUEL

- Milwaukee® разработала и построила бесщеточный двигатель POWERSTATE™ с мощностью достаточной для шлифования и в 10 раз большим ресурсом
- REDLINK PLUS™ интеллектуальная электронная система обеспечивает защиту от перегрузки инструмента и аккумулятора
- REDLITHIUM-ION™ Аккумулятор обеспечивает до 2,5 раз большее время работы, до 20% больше мощность, до 2 раз больший ресурс и работу при отрицательной температуре до -20°C
- RAPIDSTOP™ обеспечивает быструю остановку диска менее чем за 2 секунды и лучшую защиту оператора
- Нефиксирующийся безопасный выключатель лопаточного типа с функцией защиты от случайного включения
- Премияльная система редуктора - такая же система как на высокопроизводительных сетевых шлифмашинах
- Самый тонкий дизайн корпуса в области хвата
- Съёмный экран исключает попадание пыли в двигатель продлевая ресурс
- 115 мм бесключевая защита - большая глубина реза и быстрая регулировка защиты без применения ключей
- FIXTEC гайка позволяет менять диск без использования ключей

	M18 CAG115XPDB-0X	M18 CAG115XPDB-502X
Напряжение (В)	18	18
Тип аккумулятора	Li-ion	Li-ion
Емкость аккумулятора (Ач)	-	5.0
Аккумулятор	0	2
Зарядное устройство	-	59 мин
Скорость без нагрузки (об/мин)	8500	8500
Диаметр диска (мм)	115	115
Макс. глубина резания (мм)	28	28
Резьба шпинделя	M 14	M 14
Общий вес (кг)	-	2.7
Переключатель	Выключатель лопаточного типа	Выключатель лопаточного типа
Время остановки (с)	< 2	< 2
Фланцевая гайка FIXTEC	да	да
ЛЛО (с блокировкой)	да	да
Поставляется в	Динакейс	Динакейс
Номер артикула	4933451426	4933451010
Штрихкод	4002395162659	4002395136636

- Компания Milwaukee® разработала и построила бесщеточный двигатель POWERSTATE™ с мощностью достаточной для шлифования и в 10 раз большим ресурсом
- REDLINK PLUS™ интеллектуальная система обеспечивает защиту от перегрузок инструмента и батареи и увеличивает производительность
- Аккумуляторы REDLITHIUM-ION™ в 2 раза больше время работы без подзарядки, на 20% больше мощность, в 2 раза дольше срок службы, работа при отрицательных температурах до -20°C
- Редуктор премиального класса - используется такой же как на сетевых высокопроизводительных ушм
- Защитный бесключевой кожух 125 мм - для быстрой регулировки без использования ключей
- Интегрированная система FIXTEC для быстрой замены принадлежностей
- Самая тонкая рукоятка на рынке с лопаточным переключателем
- Съёмный защитный экран воздухозаборников
- Нефиксирующийся безопасный выключатель лопаточного типа с функцией защиты от случайного включения
- Индивидуальный контроль состояния элементов аккумулятора
- Индикатор уровня заряда батареи

	M18 CAG125XPD-0X	M18 CAG125XPD-502X
Напряжение (В)	18	18
Тип аккумулятора	Li-ion	Li-ion
Емкость аккумулятора (Ач)	-	5.0
Аккумулятор	0	2
Зарядное устройство	-	59 мин
Скорость без нагрузки (об/мин)	8500	8500
Диаметр диска (мм)	125	125
Макс. глубина резания (мм)	33	33
Резьба шпинделя	M 14	M 14
Общий вес (кг)	-	2.5
Переключатель	Выключатель лопаточного типа	Выключатель лопаточного типа
FIXTEC	да	да
ЛЛО (с блокировкой)	да	да
Поставляется в	Динакейс	Динакейс
Номер артикула	4933451441	4933448864
Штрихкод	4002395164004	4002395263479

- Компания Milwaukee® разработала и построила бесщеточный двигатель POWERSTATE™ с мощностью достаточной для шлифования и в 10 раз большим ресурсом
- REDLINK PLUS™ интеллектуальная система обеспечивает защиту от перегрузок инструмента и батареи и увеличивает производительность
- Аккумуляторы REDLITHIUM-ION™ в 2 раза больше время работы без подзарядки, на 20% больше мощность, в 2 раза дольше срок службы, работа при отрицательных температурах до -20°C
- Редуктор премиального класса - используется такой же как на сетевых высокопроизводительных ушм
- Защитный бесключевой кожух 115 мм - для быстрой регулировки без использования ключей
- Интегрированная система FIXTEC для быстрой замены принадлежностей
- Самая тонкая рукоятка на рынке с лопаточным переключателем
- Съёмный защитный экран воздухозаборников
- Лопаточный выключатель без фиксации с функцией line-lock-out для предотвращения неумышленного старта.
- Индивидуальный контроль состояния элементов аккумулятора
- Индикатор заряда батареи

	M18 CAG115XPD-0X
Напряжение (В)	18
Тип аккумулятора	Li-ion
Емкость аккумулятора (Ач)	-
Аккумулятор	0
Зарядное устройство	-
Скорость без нагрузки (об/мин)	8500
Диаметр диска (мм)	115
Макс. глубина резания (мм)	28
Резьба шпинделя	M 14
Общий вес (кг)	2.5
Переключатель	Лопаточный выключатель
FIXTEC	да
ЛЛО (с блокировкой)	да
Поставляется в	Динакейс
Номер артикула	4933451440
Штрихкод	4002395163397

- Компания Milwaukee® разработала и построила бесщеточный двигатель POWERSTATE™ с мощностью достаточной для шлифования и в 10 раз большим ресурсом
- Интеллектуальная система REDLINK PLUS™ обеспечивает защиту от перегрузок инструмента и батареи и увеличивает производительность.
- Аккумуляторы REDLITHIUM-ION™ - в 2.5 раза больше время работы без подзарядки, на 20% больше мощность, в 2 раза дольше срок службы, работа при отрицательной температуре до -20°C
- Редуктор премиального класса - используется такой же как на сетевых высокопроизводительных ушм
- Защитный бесключевой кожух 125 мм - для быстрой регулировки без использования ключей
- Интегрированная система FIXTEC для быстрой замены принадлежностей
- Самый тонкий дизайн рукоятки на рынке
- Съёмный защитный экран воздухозаборников
- Контроль состояния отдельных элементов аккумулятора
- Индикатор заряда батареи
- Гибкая аккумуляторная система: работает со всеми аккумуляторными Milwaukee® M18™

	M18 CAG125X-0X	M18 CAG125X-502X
Напряжение (В)	18	18
Тип аккумулятора	Li-ion	Li-ion
Емкость аккумулятора (Ач)	-	5.0
Аккумулятор	0	2
Зарядное устройство	-	59 мин
Скорость без нагрузки (об/мин)	8500	8500
Диаметр диска (мм)	125	125
Макс. глубина резания (мм)	33	33
Резьба шпинделя	M 14	M 14
Общий вес (кг)	-	2.5
Переключатель	Ползунковый выключатель	Ползунковый выключатель
FIXTEC	да	да
ЛЛО (с блокировкой)	да	да
Поставляется в	Динакейс	Динакейс
Номер артикула	4933451439	4933448866
Штрихкод	4002395163380	4002395263486

ПОВЫШЕННАЯ ДОЛГОВЕЧНОСТЬ И ПРОЧНОСТЬ ОБЕСПЕЧИВАЮТ УВЕЛИЧЕНИЕ СРОКА СЛУЖБЫ ДО 10 РАЗ



Diamond Plus™ коронки для сухого и влажного сверления

Алмазные коронки и сегменты были специально разработаны для профессионалов для сверления в твердых материалах, таких как: фарфор / керамогранит / керамическая плитка, чугун или стекловолокно. Использование этих коронок гарантирует отличную производительность и превосходный срок службы, даже при работе с твердыми материалами.

АЛМАЗЫ САМОГО ВЫСШЕГО КЛАССА И УЛУЧШЕННАЯ ПАЙКА ОБЕСПЕЧИВАЮТ ЛУЧШУЮ В СВОЕМ КЛАССЕ ПРОИЗВОДИТЕЛЬНОСТЬ.

Минимум воды: эти сверлильные коронки требуют минимальное количество воды в отличие от обычных алмазных сверел. Просто окуните сверло или коронку в воду в начале каждого отверстия и далее каждые 5 секунд во время работы.

Чистые отверстия: Просверленные отверстия получаются чистыми, точными и без царапин по периметру.

Срок службы: Чтобы обеспечить длительный срок службы, используется высококачественное алмазное напыление и паянная связующая основа, обеспечивающая максимальную надежность.

Надежность: Корпус из труднообрабатываемого сплава устойчив к изгибам и повреждениям.

Простота извлечения остаточного диска. Смещенные прорезы для извлечения остаточного диска служат отменным рычагом для удаления застрявших остаточных дисков.

Универсальность: можно использовать с углошлифовальными машинами, установив соответствующий переходник, или с дрелью.

Описание в каталоге	Для коронок	Приём стержня	Тип хвостовика кольцевой пилы	Номер артикула	Штрихкод
Адаптор	Ø 22-29mm	M14	1/2" x 20	4932430464	4002395381258
Адаптор	Ø 32-68mm	M14	5/8" x 18	4932430465	4002395381265

DIAMOND PLUS™



M18 CAG115X

M18 FUEL™ 115 MM УГЛОШЛИФОВАЛЬНАЯ МАШИНА

M18 FUEL

- Компания Milwaukee® разработала и построила бесщеточный двигатель POWERSTATE™ с мощностью достаточной для шлифования и в 10 раз большим ресурсом
- Интеллектуальная система REDLINK PLUS™ обеспечивает защиту от перегрузок инструмента и батареи и увеличивает производительность.
- Аккумуляторы REDLITHIUM-ION™ - в 2.5 раза больше время работы без подзарядки, на 20% больше мощность, в 2 раза дольше срок службы, работа при отрицательной температуре до -20°C
- Редуктор премиального класса - используется такой же как на сетевых высокопроизводительных ушм
- Защитный бесключевой кожух 115 мм - для быстрой регулировки без использования ключей
- Интегрированная система FIXTEC для быстрой замены принадлежностей
- Самый тонкий дизайн рукоятки на рынке
- Съёмный защитный экран воздухозаборников
- Контроль состояния отдельных элементов аккумулятора
- Индикатор заряда батареи
- Гибкая аккумуляторная система: работает со всеми аккумуляторами Milwaukee® M18™

	M18 CAG115X-0X	M18 CAG115X-502X
Напряжение (В)	18	18
Тип аккумулятора	Li-ion	Li-ion
Ёмкость аккумулятора (Ач)	-	5.0
Аккумулятор	0	2
Зарядное устройство	-	59 мин
Скорость без нагрузки (об/мин)	8500	8500
Диаметр диска (мм)	115	115
Макс. глубина резания (мм)	28	28
Резьба шпинделя	M 14	M 14
Общий вес (кг)	-	2.5
Переключатель	Ползунковый выключатель	Ползунковый выключатель
FIXTEC	да	да
LLO (с блокировкой)	да	да
Поставляется в	Динакейс	Динакейс
Номер артикула	4933451438	4933448861
Штрихкод	4002395163373	4002395263462

HD18 AG-125

M18™ HEAVY DUTY 125 MM УГЛОШЛИФОВАЛЬНАЯ МАШИНА



- Высокопроизводительный 4 - х полюсный двигатель для максимальной мощности
- Запатентованная система электроники REDLINK™ для защиты инструмента и аккумулятора
- Особый дизайн выключателя для легкости в использовании
- Уменьшенная высота корпуса редуктора для оптимальной эргономики
- Нефиксирующийся безопасный выключатель с функцией предотвращения случайного запуска
- Полностью металлический корпус редуктора Heavy Duty для надежности
- Многопозиционная боковая рукоятка для простоты использования
- Контроль состояния отдельных элементов аккумулятора оптимизирует время работы инструмента и обеспечивает долговечность аккумулятора
- Индикатор заряда батареи
- Аккумуляторы REDLITHIUM-ION™ - в 2 раза больше время работы без подзарядки, на 20% больше мощность, в 2 раза дольше срок службы, работа при отрицательной температуре до -20°C
- Гибкая аккумуляторная система: работает от всех аккумуляторов Milwaukee® M18™

	HD18 AG-125-0	HD18 AG-125-402C
Напряжение (В)	18	18
Тип аккумулятора	Li-ion	Li-ion
Ёмкость аккумулятора (Ач)	-	4.0
Аккумулятор	0	2
Зарядное устройство	-	80 мин
Скорость без нагрузки (об/мин)	9000	9000
Диаметр диска (мм)	125	125
Макс. глубина резания (мм)	33	33
Резьба шпинделя	M 14	M 14
Общий вес (кг)	-	2.2
FIXTEC	нет	нет
LLO (с блокировкой)	нет	нет
Поставляется в	-	Кейс
Номер артикула	4933441502	4933441507
Штрихкод	4002395002177	4002395002184

HD18 AG-115**M18™ HEAVY DUTY 115 MM
УГЛОШЛИФОВАЛЬНАЯ МАШИНА**

- Высокопроизводительный 4-х полюсный двигатель для максимальной мощности
- Патентованная система электроники REDLINK™ для защиты инструмента и аккумулятора
- Особый дизайн выключателя для легкости в использовании
- Уменьшенная высота корпуса редуктора для оптимальной эргономики
- Нефиксирующийся безопасный выключатель с функцией предотвращения случайного запуска
- Полностью металлический корпус редуктора Heavy Duty для надежности
- Многопозиционная боковая рукоятка
- Контроль состояния отдельных элементов аккумулятора
- Индикатор заряда батареи
- Аккумуляторы REDLITHIUM-ION™ - в 2 раза больше время работы без подзарядки, на 20% больше мощность, в 2 раза дольше срок службы, работа при отрицательной температуре до -20°C
- Гибкая аккумуляторная система: работает от всех аккумуляторов Milwaukee® M18™

	HD18 AG-115-0	HD18 AG-115-402C
Напряжение (В)	18	18
Тип аккумулятора	Li-ion	Li-ion
Емкость аккумулятора (Ач)	-	4.0
Аккумулятор	0	2
Зарядное устройство	-	80 мин
Скорость без нагрузки (об/мин)	9000	9000
Диаметр диска (мм)	115	115
Макс. глубина резания (мм)	28	28
Резьба шпинделя	M 14	M 14
Общий вес (кг)	-	2.4
FIXTES	нет	нет
LLO (с блокировкой)	нет	нет
Поставляется в	-	Кейс
Номер артикула	4933411210	4933441300
Штрихкод	4002395235681	4002395001415

M18 CBS125 **M18 FUEL****M18 FUEL™ ЛЕНТОЧНАЯ ПИЛА ПО
МЕТАЛЛУ**

- Компания Milwaukee® разработала бесщеточный двигатель POWERSTATE™ для увеличения срока службы в 10 раз и мощности в 2 раза
- Интеллектуальная система REDLINK PLUS™ обеспечивает защиту от перегрузок инструмента и батареи и увеличивает производительность
- Аккумуляторы REDLITHIUM-ION™ - в 2.5 раза большее время работы без подзарядки, на 20% больше мощность, в 2 раза дольше срок службы, работа при отрицательной температуре до -20°C
- Максимальное сечение реза 125 x 125 мм
- 5-и ступенчатая регулировка оборотов 0-116 м/мин
- Замена полотна нажатием всего одной клавиши
- Подвесной крюк для быстрого и простого хранения на рабочем месте
- Тонкий металлический редуктор и LED подсветка для удобства реза

	M18 CBS125-0	M18 CBS125-502C
Напряжение (В)	18	18
Тип аккумулятора	Li-ion	Li-ion
Емкость аккумулятора (Ач)	-	5.0
Аккумулятор	0	2
Зарядное устройство	-	59 мин
Скорость без нагрузки (м/мин)	0 - 116	0 - 116
Режущая способность (мм)	125 x 125	125 x 125
Длина пазы (мм)	1139.83	1139.83
Общий вес (кг)	-	7.3
Поставляется в	-	Кейс
Номер артикула	4933447150	4933448195
Штрихкод	4002395006038	4002395262779

M18 FAP**M18 FUEL™ ПОЛИРОВАЛЬНАЯ МАШИНА****M18 FUEL**

- Компания Milwaukee® разработала и построила бесщеточный двигатель POWERSTATE™ для достижения лучшей мобильности в автомобильной полировке
- REDLINK PLUS™ интеллектуальная электронная система обеспечивает защиту от перегрузки инструмента и аккумулятора одновременно повышает производительность инструмента под нагрузкой.
- REDLITHIUM-ION™ Аккумулятор обеспечивает до 2,5 раз большее время работы, до 20% больше мощность, до 2 раз больший ресурс и работу при отрицательной температуре до -20°C
- Первая в мире аккумуляторная полировальная машина с 8-и позиционной регулировкой скорости 360 - 2200 оборотов в минуту
- Непревзойденная продолжительность работы для полировки полноразмерного автомобиля на одной зарядке аккумулятора*
- Электроника обеспечивающая постоянные обороты под нагрузкой
- Максимальный диаметр полировальных принадлежностей 180 мм
- Съемный защитный экран воздухозаборников
- Корпус редуктора с обрешеченным покрытием для оптимального удобства, особенно во время работы в вертикальном положении.
- Блокировка кнопки обеспечивает более удобное использование инструмента при продолжительной работе.
- 3-х позиционная дугообразная рукоятка
- Блокировка линии для предотвращения автоматического запуска после замены аккумулятора
- *на умеренной скорости для устранения легких царапин

	M18 FAP180-0	M18 FAP180-502X
Напряжение (В)	18	18
Тип аккумулятора	Li-ion	Li-ion
Емкость аккумулятора (Ач)	-	5.0
Аккумулятор	0	2
Зарядное устройство	-	59 мин
Скорость без нагрузки (об/мин)	360 - 2200	360 - 2200
Диаметр диска (мм)	180	180
Резьба шпинделя	M 14	M 14
Общий вес (кг)	-	2.2
Регулируемая скорость	да	да
LLO (с блокировкой)	да	да
Soft start function	да	да
Поставляется в	-	Динакейс
Номер артикула	4933451549	4933451550
Штрихкод	4002395144518	4002395144525



Регулируемая скорость 360 - 2200 оборотов в минуту



Съемный пылезащитный щиток



3-х позиционная дугообразная рукоятка

HD18 BS

M18™ HEAVY DUTY ЛЕНТОЧНАЯ ПИЛА ПО МЕТАЛЛУ



- Компактная легкая пила, весом всего 4,8 кг, для работы инструментом навесу и в труднодоступных местах
- Интеллектуальная система REDLINK™ обеспечивает защиту от перегрузок инструмента и батареи и увеличивает производительность.
- Макс. сечение реза 85 мм
- Беспроводная регулировка упорной подошвы позволяет выполнять резы в труднодоступных местах, в том числе вблизи стен и потолков
- Система замены полотна – быстрая замена полотна нажатием одной кнопки
- Контроль состояния отдельных элементов аккумулятора оптимизирует время работы инструмента и обеспечивает долговечность аккумулятора
- Индикатор заряда батареи и светодиодная подсветка
- Аккумуляторы REDLITHIUM-ION™ - в 2 раза больше время работы без подзарядки, на 20% больше мощность, в 2 раза дольше срок службы, работа при отрицательной температуре до -20°C
- Гибкая аккумуляторная система: работает от всех аккумуляторов Milwaukee® M18™

	HD18 BS-0	HD18 BS-402C
Напряжение (В)	18	18
Тип аккумулятора	Li-ion	Li-ion
Емкость аккумулятора (Ач)	–	4.0
Аккумулятор	0	2
Зарядное устройство	–	80 мин
Скорость без нагрузки (об/мин)	146	146
Режущая способность (мм)	85 x 85	85 x 85
Длина пезвия (мм)	898.52	898.52
Общий вес (кг)	–	4.8
Поставляется в	–	Кейс
Номер артикула	4933419122	4933441415
Штрихкод	4002395238224	4002395001644

HD18 MS

M18™ HEAVY DUTY ДИСКОВАЯ ПИЛА ПО МЕТАЛЛУ



- Четырехполюсный бескорпусный двигатель обеспечивает 3600 об / мин для быстрой резки
- Интеллектуальная система REDLINK™ обеспечивает защиту от перегрузок инструмента и батареи и увеличивает производительность.
- Компактный, эргономичный дизайн обеспечивает превосходное управление стандартными пилами по металлу, сабельными и ленточными пилами
- Беспроводная настройка глубины реза, позволяет быстро и легко регулировать его глубину (от 3 мм до 50 мм с диском 135 мм)
- Контроль состояния отдельных элементов аккумулятора оптимизирует время работы инструмента и обеспечивает долговечность аккумулятора
- Встроенная светодиодная подсветка рабочей поверхности
- Индикатор заряда батареи
- Аккумуляторы REDLITHIUM-ION™ - в 2 раза больше время работы без подзарядки, на 20% больше мощность, в 2 раза дольше срок службы, работа при отрицательной температуре до -20°C
- Гибкая аккумуляторная система: работает от всех аккумуляторов Milwaukee® M18™

	HD18 MS-0	HD18 MS-402B
Напряжение (В)	18	18
Тип аккумулятора	Li-ion	Li-ion
Емкость аккумулятора (Ач)	–	4.0
Аккумулятор	0	2
Зарядное устройство	–	80 мин
Скорость без нагрузки (об/мин)	3600	3600
Диаметр диска (мм)	135	135
Внутренний диаметр диска (мм)	20	20
Макс. режущая способность в листовой стали (мм)	1,6	1,6
Макс. режущая способность в металлической трубе (мм)	50	50
Макс. режущая способность в профиле железа (мм)	51	51
Общий вес (кг)	–	2,6
Поставляется в	–	Сумка для инструмента
Номер артикула	4933427187	4933441390
Штрихкод	4002395239078	4002395001590

M18 BMS12

M18™ КОМПАКТНЫЕ НОЖНИЦЫ ПО МЕТАЛЛУ



- Ножницы по металлу с максимальной толщиной резки в стали 1.2 мм
- Уникальная поворотная 12 позиционная бесключевая головка, поворачивается на 360°
- Система REDLINK™ обеспечивает защиту от перегрузок инструмента и батареи
- Контроль состояния отдельных элементов аккумулятора оптимизирует время работы инструмента и обеспечивает долговечность аккумулятора
- Линейный дизайн для удобства во время работы
- Скорость регулируется нажатием на клавишу для дополнительного контроля во время резки
- Металлический крюк для подвески инструмента на поясе
- REDLITHIUM-ION™ аккумуляторы - в 2 раза больше время работы без подзарядки, на 20% больше мощность, в 2 раза дольше срок службы, работа при отрицательной температуре до -20°C
- Гибкая аккумуляторная система: работает со всеми аккумуляторами Milwaukee® M18™

	M18 BMS12-0
Напряжение (В)	18
Тип аккумулятора	Li-ion
Емкость аккумулятора (Ач)	–
Аккумулятор	0
Зарядное устройство	–
Скорость без нагрузки (об/мин)	0 - 2500
Макс. режущая способность в стали (мм)	1.2
Макс. режущая способность в алюминии (мм)	2.0
Мин. радиус резания (мм)	180
Общий вес (кг)	2.3
Поставляется в	–
Номер артикула	4933447925
Штрихкод	4002395006731

M18 BMS20

M18™ КОМПАКТНЫЕ НОЖНИЦЫ ПО МЕТАЛЛУ



- Ножницы по металлу с максимальной толщиной резки в стали 2.0 мм
- Уникальная поворотная 12 позиционная бесключевая головка, поворачивается на 360°
- Система REDLINK™ обеспечивает защиту от перегрузок инструмента и батареи
- Контроль состояния отдельных элементов аккумулятора оптимизирует время работы инструмента и обеспечивает долговечность аккумулятора
- Линейный дизайн для удобства во время работы
- Скорость регулируется нажатием на клавишу для дополнительного контроля во время резки
- Металлический крюк для подвески инструмента на поясе
- REDLITHIUM-ION™ аккумуляторы - в 2 раза больше время работы без подзарядки, на 20% больше мощность, в 2 раза дольше срок службы, работа при отрицательной температуре до -20°C
- Гибкая аккумуляторная система: работает со всеми аккумуляторами Milwaukee® M18™

	M18 BMS20-0
Напряжение (В)	18
Тип аккумулятора	Li-ion
Емкость аккумулятора (Ач)	–
Аккумулятор	0
Зарядное устройство	–
Скорость без нагрузки (об/мин)	0 - 2500
Макс. режущая способность в стали (мм)	2.0
Макс. режущая способность в алюминии (мм)	3.2
Мин. радиус резания (мм)	180
Общий вес (кг)	2.6
Поставляется в	–
Номер артикула	4933447935
Штрихкод	4002395006748

HD18 SG

M18™ HEAVY DUTY ПРЯМОШЛИФОВАЛЬНАЯ МАШИНА



- Длинный, узкий шпindelный наконечник для работы в труднодоступных местах
- Интеллектуальная система REDLINK™ обеспечивает защиту от перегрузок инструмента и батареи и увеличивает производительность.
- Двухпозиционный цифровой электронный переключатель скорости для оптимального использования расходных материалов
- Функция блокировки аккумулятора предотвращает случайный запуск
- Металлический корпус редуктора для максимальной долговечности
- Максимальный воздушный поток позволяет инструменту работать длительное время без нагревания
- Цанговый патрон 6 мм позволяет использовать обычные принадлежности
- Индикатор заряда батареи
- Аккумуляторы REDLITHIUM-ION™ - в 2 раза больше время работы без подзарядки, на 20% больше мощность, в 2 раза дольше срок службы, работа при отрицательной температуре до -20°C
- Гибкая аккумуляторная система: работает от всех аккумуляторов Milwaukee® M18™

	HD18 SG-0	HD18 SG-401C
Напряжение (В)	18	18
Тип аккумулятора	Li-ion	Li-ion
Емкость аккумулятора (Ач)	–	4.0
Аккумулятор	0	1
Зарядное устройство	–	80 мин
Скорость без нагрузки (1 п.) (об/мин)	17,500	17,500
Скорость без нагрузки (2 п.) (об/мин)	21,500	21,500
Цанга (мм)	6	6
Общий вес (кг)	–	3.0
Поставляется в	–	Кейс
Номер артикула	4933417820	4933426665
Штрихкод	4002395239917	4002395002122

M18 BMT

M18™ КОМПАКТНЫЙ МУЛЬТИ-ТУЛ



- Универсальное аккумуляторное решение для резки и удаления материалов на 50% быстрее
- Интеллектуальная система REDLINK™ обеспечивает защиту от перегрузок инструмента и батареи и увеличивает производительность.
- Регулируемая скорость (12,000 - 18,000 об / мин) и угол осцилляции 3.4° влево / вправо обеспечивает профессиональную работу в таких материалах, как металл, дерево и пластик.
- Безинструментальная замена полотна FIXTEC, включая универсальный адаптер
- Аккумуляторы REDLITHIUM-ION™ - в 2 раза больше время работы без подзарядки, на 20% больше мощность, в 2 раза дольше срок службы, работа при отрицательной температуре до -20°C
- Ограничитель глубины реза
- Уникальный набор пылеудаления для содержания рабочего пространства в чистоте
- Светодиодная подсветка рабочей зоны
- Гибкая аккумуляторная система: работает со всеми аккумуляторами Milwaukee® M18™

	M18 BMT-0	M18 BMT-421C
Напряжение (В)	18	18
Тип аккумулятора	Li-ion	Li-ion
Емкость аккумулятора (Ач)	–	1 x 2.0 & 1 x 4.0
Аккумулятор	0	2
Зарядное устройство	–	80 мин
Угол колебаний влево / вправо (°)	1.7	1.7
Скорость без нагрузки (об/мин)	12,000 - 18,000	12,000 - 18,000
Общий вес (кг)	–	1.7
Поставляется в	–	Кейс
Номер артикула	4933446203	4933446210
Штрихкод	4002395004928	4002395004911



19 ММ ВРЕЗНОЕ ПОЛОТНО. ВРЕЗКА / ВЫЕМКА / РЕЗКА ЗАПОДЛИЦО В ДЕРЕВЕ И ПЛАСТИКЕ

Название: Номер артикула **48900015**



19 ММ ВРЕЗНОЕ ПОЛОТНО В УПАКОВКЕ 10 ШТ.

Название: Номер артикула **48904015**



32 ММ ВРЕЗНОЕ ПОЛОТНО. ВРЕЗКА / ВЫЕМКА / РЕЗКА ЗАПОДЛИЦО В ДЕРЕВЕ И ПЛАСТИКЕ

Название: Номер артикула **48900030**



32 ММ ВРЕЗНОЕ ПОЛОТНО В УПАКОВКЕ 10 ШТ

Название: Номер артикула **48904030**



32 ММ ПОЛОТНО С ЯПОНСКИМ ЗУБОМ. ДЛЯ БЫСТРОЙ, ЧИСТОЙ РЕЗКИ В МЯГКОМ И ТВЕРДОМ ДЕРЕВЕ

Название: Номер артикула **48900055**



32 ММ ПОЛОТНО С ЯПОНСКИМ ЗУБОМ В УПАКОВКЕ 10 ШТ.

Название: Номер артикула **48904055**



64 ММ ШИРОКОЕ БИМЕТАЛЛИЧЕСКОЕ ПОЛОТНО. ДЛЯ РЕЗКИ ЛИСТОВОГО МЕТАЛЛА, ГВОЗДЕЙ ЗАБИТЫХ В ДЕРЕВО, ПЛАСТИКА И СТЕКЛОВОЛОКНА

Название: Номер артикула **48900050**



64 ММ ШИРОКОЕ БИМЕТАЛЛИЧЕСКОЕ ПОЛОТНО В УПАКОВКЕ 10 ШТ.

Название: Номер артикула **48904050**



80 ММ СЕГМЕНТИРОВАННОЕ ПОЛОТНО. ДЛЯ ТОЧНОЙ РЕЗКИ И РЕЗКИ ЗАПОДЛИЦО В ДЕРЕВЕ И ПЛАСТИКЕ

Название: Номер артикула **48900045**



80 ММ СЕГМЕНТИРОВАННОЕ ПОЛОТНО С ТИТАНОВЫМ ПОКРЫТИЕМ. ТИТАНОВОЕ ПОКРЫТИЕ СЛУЖИТ ДЛЯ УВЕЛИЧЕНИЯ РЕСУРСА ПОЛОТНА. ДЛЯ ТОЧНОЙ РЕЗКИ И РЕЗКИ ЗАПОДЛИЦО В ЛИСТОВОМ МЕТАЛЛЕ, ГВОЗДЯХ ЗАБИТЫХ В ДЕРЕВО, ПЛАСТИКЕ И СТЕКЛОВОЛОКНЕ

Название: Номер артикула **48900035**



ПОЛОТНО ДЛЯ УДАЛЕНИЯ ЗАТИРКИ. ДЛЯ УДАЛЕНИЯ ПОВРЕЖДЕННОЙ ЗАТИРКИ МЕЖДУ ПЛИТКОЙ. ТАК ЖЕ ХОРОШО ПОДХОДИТ ДЛЯ РЕЗКИ ПАЗОВ В ГИПСОКАРТОНЕ

Название: Номер артикула **48900100**



ПОЛОТНО С АБРАЗИВНЫМ НАПЫЛЕНИЕМ. ДЛЯ РЕЗКИ ШТУКАТУРКИ, ЗАТИРКИ И ГИПСОКАРТОНА

Название: Номер артикула **48900110**

M18 FMS254
M18 FUEL
M18 FUEL™ ТОРЦОВОЧНАЯ ПИЛА

- Milwaukee® разработан и построен бесщеточный двигатель POWERSTATE™ до 10 раз выше ресурс двигателя, до 25% больше мощность
- REDLINK PLUS™ интеллектуальная электронная система обеспечивает защиту от перегрузки инструмента и аккумулятора одновременно повышает производительность инструмента под нагрузкой.
- REDLITHIUM-ION™ Аккумулятор обеспечивает до 2,5 раз большее время работы, до 20% больше мощность, до 2 раз больший ресурс и работу при отрицательной температуре до -20°C
- 254 мм пильный диск обеспечивает большие и точные резы
- Быстрое освобождение защелки позволяет просто настроить угол наклона влево или вправо
- Большие раздвижные упоры дают максимальный упор для материала обеспечивая стабильность и точность
- Ограничитель глубины реза с регулировкой позволяет пользователю делать несквозные резы
- До 93 резов в 200 мм x 60 мм мягкой древесине с 9,0 Ач аккумулятором дают возможность работать весь день без необходимости перезаряжать аккумулятор
- Встроенная рукоятка облегчает транспортировку инструмента
- Стальная защелка с точными углами постоянно обеспечивают точность реза
- Светодиодная подсветка освещает рабочую поверхность и линию реза при низком освещении

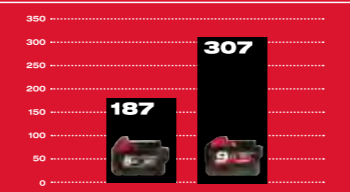

	M18 FMS254-0
Напряжение (В)	18
Тип аккумулятора	Li-ion
Емкость аккумулятора (Ач)	-
Аккумулятор	0
Зарядное устройство	-
Скорость без нагрузки (об/мин)	4000
Диаметр диска (мм)	254
Угол скоса влево (°)	48
Угол скоса вправо (°)	48
Срез под наклоном влево (°)	50
Срез под наклоном вправо (°)	60
Макс. режущая способность 45° срез / 45° скос (мм)	205.23 x 51.3
Макс. режущая способность 45° срез / 90° скос (мм)	205.23 x 91.2
Макс. режущая способность 90° срез / 45° скос (мм)	289.3 x 51.3
Макс. режущая способность 90° срез / 90° скос (мм)	289.3 x 91.2
Внутренний диаметр диска (мм)	30
Общий вес (кг)	20.0
Поставляется в	-
Номер артикула	4933451729
Штрихкод	4002395279418

ОБЛАСТЬ ПРИМЕНЕНИЯ С ВЫСОКИМ ЭНЕРГОПОТРЕБЛЕНИЕМ
38 ОТВЕРСТИЙ В ДЕРЕВЕ 89 ММ НА ОДНОЙ ЗАРЯДКЕ

Быстрое освобождение защелки позволяет просто настроить угол наклона влево или вправо



Ограничитель глубины реза с регулировкой позволяет пользователю делать несквозные резы



Встроенная рукоятка облегчает транспортировку инструмента

M18 SMS216
M18™ HEAVY DUTY ТОРЦОВОЧНАЯ ПИЛА

- Milwaukee® бескорпусной мотор с оборотами 2700 об/мин для быстрой резки
- REDLINK™ электронная защита от перегрузки обеспечивает защиту инструмента и батареи
- Точность и прочность достигаются благодаря двум вертикальным стальным направляющим с линейными подшипниками обеспечивающими плавное скольжение
- Пила автоматически фиксируется в стационарном положении
- Настраиваемый лазерный указатель для точной юстировки
- Стальная стопорная пластина с предустановленными углами
- Обрезиненная рукоятка для удобства работы
- Удобная регулировка углов реза для быстрой и плавной смены положения при пилении
- Встроенная LED подсветка рабочей зоны
- Блокировка шпинделя для быстрой замены диска
- Стальное литое основание и направляющая планка для точности реза и долговечности пилы
- Угол скоса 48°/-2°
- Комплектация: пильный диск 216 x 30 Z48, шестигранный ключ, струбцина



	M18 SMS216-0
Напряжение (В)	18
Тип аккумулятора	Li-ion
Емкость аккумулятора (Ач)	-
Аккумулятор	0
Зарядное устройство	-
Скорость без нагрузки (об/мин)	2700
Диаметр диска (мм)	216
Угол скоса влево (°)	48
Угол скоса вправо (°)	-2
Срез под наклоном влево (°)	50
Срез под наклоном вправо (°)	50
Макс. режущая способность 45° срез / 45° скос (мм)	190 x 48
Макс. режущая способность 45° срез / 90° скос (мм)	190 x 60
Макс. режущая способность 90° срез / 45° скос (мм)	270 x 48
Макс. режущая способность 90° срез / 90° скос (мм)	270 x 60
Внутренний диаметр диска (мм)	30
Общий вес (кг)	14.5
Поставляется в	-
Номер артикула	4933446780
Штрихкод	4002395005475



Первая аккумуляторная торцовочная пила с диском 216 мм



Направляющая планка



Видимость линии реза

M18 CCS66

M18 FUEL™ ЦИРКУЛЯРНАЯ ПИЛА

- Milwaukee® разработала бесщеточный двигатель POWERSTATE™. В 3 раза выше ресурс двигателя, в 2 раза больше резов на 1 зарядке
- Интеллектуальная система REDLINK PLUS™ обеспечивает защиту от перегрузок инструмента и батареи и увеличивает производительность
- Аккумуляторы REDLITHIUM-ION™ - в 2.5 раза больше время работы без подзарядки, на 20% больше мощность, в 2 раза дольше срок службы, работа при отрицательной температуре до -20°C, чем остальные технологии Lithium-Ion
- Контроль состояния отдельных элементов аккумулятора
- Пильный диск 190 мм позволяет делать пропилы глубиной 66 мм
- Пильный диск установлен с правой стороны пилы, что позволяет удалять пыль в сторону от пользователя
- Угол наклона 50°
- Магнелие верхний и нижний кожухи обеспечивают лучшую в своем классе надежность и ударопрочность
- Подошва из магниевого сплава уменьшает вес и увеличивает долговечность
- Интегрированный пылеобдув оставляет чистой линию реза
- Подвесной крюк для безопасного хранения
- Индикатор заряда батареи и LED подсветка
- Гибкая аккумуляторная система: работает со всеми аккумуляторами Milwaukee® M18™



	M18 CCS66-0X	M18 CCS66-502X	M18 CCS66-902X
Напряжение (В)	18	18	18
Тип аккумулятора	Li-ion	Li-ion	Li-ion
Емкость аккумулятора (Ач)	—	5.0	9.0
Аккумулятор	0	2	2
Зарядное устройство	—	59 мин	95 мин
Скорость без нагрузки (об/мин)	5000	5000	5000
Макс. глубина резания при 90° (мм)	66	66	66
Макс. глубина резания при 45° (мм)	48	48	48
Диаметр диска (мм)	190	190	190
Внутренний диаметр диска (мм)	30	30	30
Общий вес (кг)	—	4.2	4.5
Поставляется в	Динакейс	Динакейс	Динакейс
Номер артикула	4933459395	4933451384	4933459221
Штрихкод	4058546010560	4002395157921	4002395287963



Глубина пропила 66 мм



Металлический крюк для подвеса



LED подсветка

M18 FUEL

M18 CCS55

M18 FUEL™ ЦИРКУЛЯРНАЯ ПИЛА



- Milwaukee® разработала бесщеточный двигатель POWERSTATE™. В 3 раза выше ресурс двигателя, в 2 раза больше резов на 1 зарядке
- Интеллектуальная система REDLINK PLUS™ обеспечивает защиту от перегрузок инструмента и батареи и увеличивает производительность
- Аккумуляторы REDLITHIUM-ION™ - в 2.5 раза больше время работы без подзарядки, на 20% больше мощность, в 2 раза дольше срок службы, работа при отрицательной температуре до -20°C, чем остальные технологии Lithium-Ion
- Контроль состояния отдельных элементов аккумулятора
- Угол наклона 50°
- Верхний и нижний кожухи из магниевого сплава обеспечивают лучшую в своем классе надежность и ударопрочность
- Подошва из магниевого сплава уменьшает вес и увеличивает долговечность
- Интегрированный пылеобдув оставляет чистой линию реза
- Подвесной крюк для безопасного хранения
- Индикатор заряда батареи и LED подсветка
- Гибкая аккумуляторная система: работает со всеми аккумуляторами Milwaukee® M18™

	M18 CCS55-0X	M18 CCS55-502X	M18 CCS55-902X
Напряжение (В)	18	18	18
Тип аккумулятора	Li-ion	Li-ion	Li-ion
Емкость аккумулятора (Ач)	—	5.0	9.0
Аккумулятор	0	2	2
Зарядное устройство	—	59 мин	95 мин
Скорость без нагрузки (об/мин)	5000	5000	5000
Макс. глубина резания при 90° (мм)	55	55	55
Макс. глубина резания при 45° (мм)	41	41	41
Диаметр диска (мм)	165	165	165
Внутренний диаметр диска (мм)	15.87	15.87	15.87
Общий вес (кг)	—	3.2	3.5
Поставляется в	Динакейс	Динакейс	Динакейс
Номер артикула	4933451429	4933451376	4933451468
Штрихкод	4002395162680	4002395160549	4002395162185

HD18 CS

M18™ HEAVY DUTY ЦИРКУЛЯРНАЯ ПИЛА ДЛЯ РАБОТ ПО ДЕРЕВУ И ПЛАСТИКУ



- Мощный двигатель обеспечивает частоту вращения 3500 об / мин для резки конструкций из дерева
- Интеллектуальная система REDLINK™ обеспечивает защиту от перегрузок инструмента и батареи и увеличивает производительность.
- Угол наклона до 50°
- Эргономичная рукоятка Softgrip
- Отличный обзор линии реза
- Электронный тормоз двигателя обеспечивает остановку диска в доли секунды
- Контроль состояния отдельных элементов аккумулятора
- Индикатор заряда батареи
- Аккумуляторы REDLITHIUM-ION™ - в 2 раза больше время работы без подзарядки, на 20% больше мощность, в 2 раза дольше срок службы, работа при отрицательной температуре до -20°C
- Гибкая аккумуляторная система: работает от всех аккумуляторов Milwaukee® M18™
- Полотно на 24 зуба, параллельная направляющая, торцевой ключ

	HD18 CS-0	HD18 CS-402B
Напряжение (В)	18	18
Тип аккумулятора	Li-ion	Li-ion
Емкость аккумулятора (Ач)	—	4.0
Аккумулятор	0	2
Зарядное устройство	—	80 мин
Скорость без нагрузки (об/мин)	3500	3500
Макс. глубина резания при 90° (мм)	55	55
Макс. глубина резания при 45° (мм)	39	39
Диаметр диска (мм)	165	165
Внутренний диаметр диска (мм)	15.87	15.87
Общий вес (кг)	—	3.8
Поставляется в	—	Сумка для инструмента
Номер артикула	4933419134	4933441400
Штрихкод	4002395238248	4002395001613

M18 ONESX

ONE-KEY™ FUEL™ SAWZALL® САБЕЛЬНАЯ ПИЛА



- M18 CSX но с ONE-KEY™ технологиями
- Подключается через Bluetooth® к Milwaukee® ONE-KEY™ приложению
- Полный набор инструментов настройки с помощью приложения ONE-KEY™, помогает настроить инструмент под ваши задачи
- Возможность настройки обеспечивает полный контроль над скоростью реза
- Регулируемый плавный пуск обеспечивает более точную врезку в различные материалы и помогает сделать рез более аккуратным
- Оптимизация реза увеличивает срок службы полотна и облегчает резку широкого диапазона материалов
- Автоматический тормоз останавливает полотно при выходе из материала защищая от повреждения другие находящиеся рядом материалы
- Полотно врезается в материал на более низкой скорости, затем обороты повышаются до максимальных при увеличении нагрузки
- В инструменте сохраняется до четырех пользовательских настроек позволяя быстро и легко выбирать самые используемые конфигурации
- ONE-KEY™ приложение предоставляет функцию инвентаризации для полного контроля над Вашим комплектом инструмента/парком оборудования

	M18 ONESX-0X	M18 ONESX-502X	M18 ONESX-902X
Напряжение (В)	18	18	18
Тип аккумулятора	Li-ion	Li-ion	Li-ion
Емкость аккумулятора (Ач)	–	5.0	9.0
Аккумулятор	0	2	2
Зарядное устройство	–	59 мин	95 мин
Макс. глубина пропила в мягком дереве (мм)	300	300	300
Макс. глубина пропила в стали (мм)	20	20	20
Макс. глубина пропила в алюминии (мм)	25	25	25
Макс. глубина пропила в цветном металле (мм)	25	25	25
Макс. глубина пропила в металлических трубах (мм)	150	150	150
Частота хода без нагрузки (дв / мин)	0 - 3000	0 - 3000	0 - 3000
Амплитуда хода (мм)	28.6	28.6	28.6
Общий вес (кг)	–	4.0	4.3
Поставляется в	Динакейс	Динакейс	Динакейс
Номер артикула	4933459203	4933451666	4933459220
Штрихкод	4002395289981	4002395275540	4002395287956

M18 FUEL



Полный набор инструментов настройки с помощью приложения ONE-KEY™, помогает настроить инструмент под ваши задачи



Сохранение профилей для конкретного применения позволяют точно воспроизводить результат



Инвентарная функция обеспечивает полное управление парком вашего инструмента

M18 CSX

M18 FUEL

M18 FUEL™ SAWZALL® САБЕЛЬНАЯ ПИЛА



- Компания Milwaukee® разработала бесщеточный двигатель POWERSTATE™. В 5 раз выше ресурс двигателя, 30% быстрее резка
- Интеллектуальная система REDLINK PLUS™ обеспечивает защиту от перегрузок инструмента и батареи и увеличивает производительность
- Аккумуляторы REDLITHIUM-ION™ - в 2.5 раза больше время работы без подзарядки, на 20% больше мощность, в 2 раза дольше срок службы, работа при отрицательной температуре до -20°C, чем у аналоговых технологий Lithium-Ion
- Контроль состояния отдельных элементов аккумулятора оптимизирует время работы инструмента и обеспечивает долговечность аккумулятора
- Запатентованная муфта безопасности предохраняет инструмент в случае заклинивания пилки и продлевает срок службы двигателя
- Запатентованная система FIXTEC для быстрой и бесключевой замены полотна
- Регулируемая подошва для оптимального использования полотен
- Встроенный индикатор заряда и светодиодная подсветка
- Подвесной крюк для удобства и безопасного хранения
- Гибкая аккумуляторная система: работает со всеми аккумуляторами Milwaukee® M18™

	M18 CSX-0X	M18 CSX-502X	M18 CSX-902X
Напряжение (В)	18	18	18
Тип аккумулятора	Li-ion	Li-ion	Li-ion
Емкость аккумулятора (Ач)	–	5.0	9.0
Аккумулятор	0	2	2
Зарядное устройство	–	59 мин	95 мин
Макс. глубина пропила в мягком дереве (мм)	300	300	300
Макс. глубина пропила в стали (мм)	20	20	20
Макс. глубина пропила в алюминии (мм)	25	25	25
Макс. глубина пропила в цветном металле (мм)	25	25	25
Макс. глубина пропила в металлических трубах (мм)	150	150	150
Частота хода без нагрузки (дв / мин)	0 - 3000	0 - 3000	0 - 3000
Амплитуда хода (мм)	28.6	28.6	28.6
Общий вес (кг)	–	4.1	4.4
Поставляется в	Динакейс	Динакейс	Динакейс
Номер артикула	4933451428	4933451378	4933451470
Штрихкод	4002395162673	4002395160563	4002395162802

M18 BSX

M18™ HEAVY DUTY SAWZALL® САБЕЛЬНАЯ ПИЛА



- Высокомощный 4 - х полюсный двигатель Milwaukee® для тяжелых работ
- Система REDLINK™ обеспечивает защиту от перегрузок инструмента и батареи
- Система Milwaukee® FIXTEC - быстрая и легкая безинструментальная замена пилки
- Встроенный механизм с противовесом для уменьшения вибрации до 15.2 м/с², при пилении деревянных брусков
- Ход полотна - 28.6 мм и 3000 ходов в минуту для чрезвычайно быстрой резки
- Индикатор заряда
- REDLITHIUM-ION™ аккумуляторы - в 2 раза больше время работы без подзарядки, на 20% больше мощность, в 2 раза дольше срок службы, работа при отрицательной температуре до -20°C
- Гибкая аккумуляторная система: работает со всеми аккумуляторами Milwaukee® M18™

	M18 BSX-0	M18 BSX-402C
Напряжение (В)	18	18
Тип аккумулятора	Li-ion	Li-ion
Емкость аккумулятора (Ач)	–	4.0
Аккумулятор	0	2
Зарядное устройство	–	80 мин
Макс. глубина пропила в мягком дереве (мм)	300	300
Макс. глубина пропила в стали (мм)	20	20
Макс. глубина пропила в алюминии (мм)	25	25
Макс. глубина пропила в цветном металле (мм)	25	25
Макс. глубина пропила в металлических трубах (мм)	150	150
Частота хода без нагрузки (дв / мин)	3000	3000
Амплитуда хода (мм)	28.6	28.6
Общий вес (кг)	–	4.0
Поставляется в	–	Кейс
Номер артикула	4933447275	4933447285
Штрихкод	4002395006113	4002395006120

C18 HZ

M18™ HACKZALL™ КОМПАКТНАЯ САБЕЛЬНАЯ ПИЛА



- Высокопроизводительная компактная одноручная сабельная пила Milwaukee®, длина 375 мм, идеальна пр работе в ограниченном пространстве
- Интеллектуальная система REDLINK™ обеспечивает защиту от перегрузок инструмента и батареи и увеличивает производительность.
- Балансировочный механизм для снижения вибрации и увеличения срока службы
- Запатентованная система FIXTEC для быстрой и легкой смены полотен
- Длина хода 20 мм, частота хода 3000 движ / мин
- Контроль состояния отдельных элементов аккумулятора оптимизирует время работы инструмента и обеспечивает долговечность аккумулятора
- Индикатор заряда батареи
- Встроенная светодиодная подсветка рабочей поверхности.
- Аккумуляторы REDLITHIUM-ION™ - в 2 раза больше время работы без подзарядки, на 20% больше мощность, в 2 раза дольше срок службы, работа при отрицательной температуре до -20°C
- Гибкая аккумуляторная система: работает от всех аккумуляторов Milwaukee® M18™

	C18 HZ-0	C18 HZ-402B
Напряжение (В)	18	18
Тип аккумулятора	Li-ion	Li-ion
Емкость аккумулятора (Ач)	—	4.0
Аккумулятор	0	2
Зарядное устройство	—	80 мин
Частота хода без нагрузки (дв / мин)	0 - 3000	0 - 3000
Амплитуда хода (мм)	20	20
Общий вес (кг)	—	2.5
Поставляется в	—	Сумка для инструмента
Номер артикула	4933416785	4933441340
Штрихкод	4002395237982	4002395001491

HD18 JSB

M18™ HEAVY DUTY ЛОБЗИК



- 4-х полюсный бескорпусный двигатель обеспечивает 2700 об / мин для быстрой резки
- Интеллектуальная система REDLINK™ обеспечивает защиту от перегрузок инструмента и батареи
- Плавный пуск и двухпозиционный переключатель скорости
- Запатентованная система FIXTEC - для быстрой, бесключевой замены пильных полотен и регулировка угла наклона от 0° до 45°
- 4 уровня маятникового движения для максимальной производительности
- Регулируемая интенсивность обдува
- Точная ориентация полотна с направляющим роликом на игольчатых подшипниках, закрепленном в низкой позиции
- Литая подошва для высокой надежности
- Контроль состояния отдельных элементов аккумулятора
- Индикатор заряда батареи
- Аккумуляторы REDLITHIUM-ION™ - в 2 раза больше время работы без подзарядки, на 20% больше мощность, в 2 раза дольше срок службы, работа при отрицательной температуре до -20°C
- Гибкая аккумуляторная система: работает от всех аккумуляторов Milwaukee® M18™

	HD18 JSB-0	HD18 JSB-402C
Напряжение (В)	18	18
Тип аккумулятора	Li-ion	Li-ion
Емкость аккумулятора (Ач)	—	4.0
Аккумулятор	0	2
Зарядное устройство	—	80 мин
Частота хода без нагрузки (дв / мин)	2050 / 2700	2050 / 2700
Макс. режущая способность в дереве(мм)	120	120
Макс. режущая способность в стали (мм)	10	10
Срез под углом (°)	45	45
Амплитуда хода (мм)	26	26
Общий вес (кг)	—	2.9
Поставляется в	—	Кейс
Номер артикула	4933417845	4933426660
Штрихкод	4002395241590	4002395002139

M18 BJS

M18™ ЛОБЗИК СО СКОБОВИДНОЙ РУКОЯТКОЙ



- Milwaukee® высоко производительный двигатель обеспечивает 2800 дв/мин для быстрой резки
- REDLINK™ электроника в инструменте и аккумуляторе обеспечивает лучшую в классе защиту от перегрузки
- Milwaukee® запатентованный FIXTEC держатель полотна обеспечивает быструю и легкую замену аксессуаров
- Бесключевая регулировка угла позволяет наклонять подошву в диапазоне 0 - 45°
- Пять положений регулировки маятникового хода обеспечивают непревзойденную производительность
- Светодиодная подсветка освещает поверхность в зоне линии реза
- Сдвиг пыли держит в чистоте линию реза
- Съемная мягкая подошва позволяет избежать царапин при резке мягких материалов
- REDLITHIUM-ION™ аккумуляторы обеспечивают до 2х раз больше время работы, до 20% больше мощность, до 2х раз больше ресурс аккумулятора и работают до -20°C в отличии от других lithium-ion технологий
- Гибкая система аккумуляторов: работает со всеми Milwaukee® M18™ аккумуляторами

	M18 BJS-0	M18 BJS-402C
Напряжение (В)	18	18
Тип аккумулятора	Li-ion	Li-ion
Емкость аккумулятора (Ач)	—	4.0
Аккумулятор	0	2
Зарядное устройство	—	80 мин
Частота хода без нагрузки (дв / мин)	0 - 2800	0 - 2800
Макс. режущая способность в дереве(мм)	135	135
Макс. режущая способность в стали (мм)	10	10
Амплитуда хода (мм)	25	25
Общий вес (кг)	—	2.5
Поставляется в	—	Кейс
Номер артикула	4933451391	4933451389
Штрихкод	4002395157990	4002395157976

M18 BP

M18™ РУБАНОК



- Высокопроизводительный 4-х полюсный двигатель Milwaukee® 14 000 об/мин обеспечивает оптимальное качество обработки поверхности
- Интеллектуальная система REDLINK™ для защиты от перегрузок и поддержания скорости обеспечивает лучшие в своем классе износостойкость и производительность
- Аккумуляторы REDLITHIUM-ION™ - в 2 раза больше время работы без подзарядки, на 20% больше мощность, в 2 раза дольше срок службы, работа при отрицательной температуре до -20°C
- Быстрое удаление материала благодаря двум двухсторонним твердосплавным ножам с шириной строгания 82 мм
- Регулируемая глубина строгания 0 - 2 мм и двадцать позиций предустановки позволяют точно задать глубину
- Глубина выборки паза 10.7 мм
- Регулировка выброса стружки влево или вправо
- Широкая передняя подошва для быстрого и точного размещения на заготовке
- Откидная ножка на основании защищает заготовку от случайного повреждения
- Контроль состояния отдельных элементов аккумулятора оптимизирует время работы инструмента и обеспечивает

	M18 BP-0	M18 BP-402C
Напряжение (В)	18	18
Тип аккумулятора	Li-ion	Li-ion
Емкость аккумулятора (Ач)	—	4.0
Аккумулятор	0	2
Зарядное устройство	—	80 мин
Скорость без нагрузки (об/мин)	14,000	14,000
Ширина резания (мм)	82	82
Макс. глубина резания (мм)	2	2
Глубина шпунта (мм)	10.7	10.7
Общий вес (кг)	—	2.7
Поставляется в	—	Кейс
Номер артикула	4933451113	4933451114
Штрихкод	4002395137374	4002395137381

M18 CN18GS **M18 FUEL**
M18 FUEL™ 18 GA ГВОЗДЕЗАБИВАТЕЛЬ С ПРЯМЫМ МАГАЗИНОМ

- Лучшая в классе мощность, забивает гвоздь заподлицо даже в твердую древесину
- Технология выстрела исключает время разгона между гвоздями
- Нет газовых баллонов, не требуется чистка, обеспечивает надежность и прочность при минимальном техническом обслуживании для самых требовательных пользователей
- Два режима работы: одиночный выстрел для точности и серия выстрелов для скорости
- Бесключевая настройка позволяет легко и быстро отрегулировать необходимую глубину для гвоздя
- Холостой выстрел блокируется, инструмент останавливается когда заканчиваются гвозди в магазине
- Выстреливает до 1200 гвоздей на одной зарядке REDLITHIUM-ION™ 2.0 Ач аккумулятора для максимальной производительности
- Быстрый доступ для извлечения застрявшего гвоздя
- Светодиодная подсветка освещает рабочую поверхность обеспечивая лучшее прицеливание гвоздя

M18 CN16GA **M18 FUEL**
M18 FUEL™ 16 GA ГВОЗДЕЗАБИВАТЕЛЬ С НАКЛОННЫМ МАГАЗИНОМ

- Лучшая в классе мощность, забивает гвоздь заподлицо даже в твердую древесину
- Технология выстрела исключает время разгона между гвоздями
- Нет газовых баллонов, не требуется чистка, обеспечивает надежность и прочность при минимальном техническом обслуживании для самых требовательных пользователей
- Два режима работы: одиночный выстрел для точности и серия выстрелов для скорости
- Бесключевая настройка позволяет легко и быстро отрегулировать необходимую глубину для гвоздя
- Холостой выстрел блокируется, инструмент останавливается когда заканчиваются гвозди в магазине
- Выстреливает до 800 гвоздей на одной зарядке аккумулятора REDLITHIUM-ION™ 2.0 Ач для максимальной производительности
- Быстрый доступ для извлечения застрявшего гвоздя
- Светодиодная подсветка освещает рабочую поверхность обеспечивая лучшее прицеливание гвоздя

M18 VC
M18™ HEAVY DUTY АККУМУЛЯТОРНЫЙ ПЫЛЕСОС 7,5 Л

- Мощный двигатель 18 В с максимальным воздушным потоком 1246 л / мин при силе всасывания 80 бар
- Высокоэффективный фильтр для сухой уборки с показателем HEPA 99,7% для сбора мельчайшей пыли
- Мощный двигатель обеспечивает поток воздуха 21 л / сек для максимальной эффективности
- Емкость 7,5 л - минимальное время на опорожнение контейнера
- Компактная конструкция и геометрия упрощают хранение
- Встроенная система хранения принадлежностей и шланга - быстрый доступ к принадлежностям
- Гибкая аккумуляторная система: работает от всех аккумуляторов Milwaukee® M18™
- Моющийся фильтр, шланг, щелевая насадка, щетка-кисть

M18 CV
M18™ КОМПАКТНЫЙ ПЫЛЕСОС

- Отличная сила всасывания подходит для дерева, металла и другого мусора
- HEPA фильтр собирает 99,97% частиц размером от 0,3 микрон
- Выключатель с фиксацией уменьшает усталость во время длительной работы
- Различные аксессуары для уборки больших и малых площадей
- Безопасный замок предотвращает случайное открытие контейнера с мусором
- Прозрачное смотровое окно дает пользователю возможность контролировать скопление мусора
- До 23 минут продолжительность работы на 5,0 Ач аккумуляторе
- Гибкая аккумуляторная система: работает со всеми аккумуляторами Milwaukee® M18™

	M18 CN18GS-0X	M18 CN18GS-202X
Напряжение (В)	18	18
Тип аккумулятора	Li-ion	Li-ion
Емкость аккумулятора (Ач)	—	2.0
Аккумулятор	0	2
Зарядное устройство	—	40 мин
Угол наклона (°)	0	0
Диаметр шляпки (мм)	1.2	1.2
Тип гвоздя (мм)	16 / 54	16 / 54
Емкость магазина для гвоздей	110	110
Cycle rate	900	900
Общий вес (кг)	—	3.1
Поставляется в	Динакейс	Динакейс
Номер артикула	4933451959	4933451573
Штрихкод	4002395282296	4002395140749

	M18 CN16GA-0X	M18 CN16GA-202X
Напряжение (В)	18	18
Тип аккумулятора	Li-ion	Li-ion
Емкость аккумулятора (Ач)	—	2.0
Аккумулятор	0	2
Зарядное устройство	—	40 мин
Угол наклона (°)	20	20
Диаметр шляпки (мм)	1.6	1.6
Тип гвоздя (мм)	32 / 63	32 / 63
Емкость магазина для гвоздей	110	110
Cycle rate	900	900
Общий вес (кг)	—	3.3
Поставляется в	Динакейс	Динакейс
Номер артикула	4933451958	4933451570
Штрихкод	4002395282289	4002395140718

	M18 VC-0
Напряжение (В)	18
Тип аккумулятора	Li-ion и PBS 3000
Емкость аккумулятора (Ач)	—
Аккумулятор	0
Зарядное устройство	—
Объем твердых тел (л)	9.65
Объем жидкости (л)	7.5
Диаметр шланга (мм)	31.5 / 41.7
Длина шланга (м)	1.8
Макс. остаточное давление (мбар)	80
Объем воздуха (л/мин)	1246
Тип фильтра	Для влажной и сухой уборки
Общий вес (кг)	5.4
Поставляется в	—
Номер артикула	4933433601
Штрихкод	4002395243037

	M18 CV-0
Напряжение (В)	18
Тип аккумулятора	Li-ion
Емкость аккумулятора (Ач)	—
Аккумулятор	0
Зарядное устройство	—
Объем твердых тел (л)	2.5
Диаметр шланга (мм)	32
Длина шланга (м)	1.2
Макс. остаточное давление (мбар)	84.8
Объем воздуха (л/мин)	1019.33
Тип фильтра	Сухой
Общий вес (кг)	1.9
Поставляется в	—
Номер артикула	4933459204
Штрихкод	4002395289998

M18 CBL

M18 FUEL

M18 FUEL™ ВОЗДУХОДУВКА



- Компания Milwaukee® разработала и построила бесщеточный двигатель POWERSTATE™ с мощностью достаточной для шлифования и в 10 раз большим ресурсом
- REDLINK PLUS™ интеллектуальная электронная система обеспечивает защиту от перегрузки инструмент и аккумулятор одновременно повышает производительность инструмента под нагрузкой.
- Эргономичный линейный дизайн обеспечивает работу в труднодоступных местах
- До 12.74 м³/мин объем и 161 км/ч скорость воздушного потока
- Кнопка с регулировкой скорости и фиксацией обеспечивает полный контроль над мощностью
- Выключатель с фиксацией
- Гибкая аккумуляторная система: работает со всеми аккумуляторными Milwaukee® M18™

	M18 CBL-0
Напряжение (В)	18
Тип аккумулятора	Li-ion
Емкость аккумулятора (Ач)	–
Аккумулятор	0
Зарядное устройство	–
Объем воздуха 1 (м³/мин)	9.57
Объем воздуха 2 (м³/мин)	12.74
Скорость воздушного потока 1 (км/ч)	121
Скорость воздушного потока 2 (км/ч)	161
Скорость вентилятора (об / мин)	13,350
Общий вес (кг)	3.7
Поставляется в	–
Номер артикула	4933451794
Штрихкод	4002395278350

M18 BBL

M18™ КОМПАКТНАЯ АККУМУЛЯТОРНАЯ ВОЗДУХОДУВКА



- Компактная конструкция - удаление пыли и мусора в труднодоступных местах.
- Контроль мощности - 3 регулируемых режима скорости
- Универсальные принадлежности - удлинитель насадки (228,6 мм), универсальный насос / дефлятор
- Съёмная насадка для удобства хранения
- Фиксатор
- Гибкая аккумуляторная система: работает со всеми аккумуляторными Milwaukee® M18™

	M18 BBL-0
Напряжение (В)	18
Тип аккумулятора	Li-ion
Емкость аккумулятора (Ач)	–
Аккумулятор	0
Зарядное устройство	–
Объем воздуха (м³/мин)	0 - 2.9
Скорость воздушного потока (км/ч)	0 - 42.8
Скорость вентилятора (об / мин)	0 - 18,700
Длина без насадки (мм)	375
Общий вес (кг)	1.2
Поставляется в	–
Номер артикула	4933446216
Штрихкод	4002395004942

M18 AF

M18™ ВЕНТИЛЯТОР



- AC/DC, позволяет пользователю работать от M18™ REDLITHIUM-ION™ или от электрической сети
- Три режима скорости для оптимальности воздушного потока до 1290 метров в час
- Эффективная циркуляция воздуха в комнате размером 3,6 м x 4 м
- Регулируемая в пределах 120° голова вентилятора позволяет использовать его на различных высотах и в различных положениях.
- Три часа время работы вентилятора на третьей скорости, на одной зарядке M18™ REDLITHIUM-ION™ 4.0 Ач аккумулятора
- Компактный дизайн с встроенной ручкой для переноски
- Резиновые накладки на ножках - обеспечивают устойчивое и защищают поверхность от царапин
- Точки крепления на основании позволяют крепить вентилятор к стене
- Сетевой адаптер в комплекте

	M18 AF-0
Напряжение (В)	18
Тип аккумулятора	Li-ion
Емкость аккумулятора (Ач)	–
Аккумулятор	0
Зарядное устройство	–
Скорость воздушного потока 1 (м³/ч)	760
Скорость воздушного потока 2 (м³/ч)	1000
Скорость воздушного потока 3 (м³/ч)	1290
Общий вес (кг)	2.7
Поставляется в	–
Номер артикула	4933451022
Штрихкод	4002395136971

M18 RC

M18™ РАДИО / ЗАРЯДНОЕ УСТРОЙСТВО



- Встроенное зарядное устройство обеспечивает быструю, удобную зарядку любого аккумулятора M18™ или электронных устройств через USB порт
- Цифровой приемник Bluetooth®: Воспроизведение музыки до 30 м от вашего смартфона, компьютера или планшета
- AC/DC Универсальность: питание от аккумуляторов M18™ Milwaukee® или от сети 220В
- Эксклюзивный тюнер AM / FM с цифровым процессором обеспечивает высокую точность приема и чистоту сигнала
- Динамики премиум-класса и усилитель 40 Вт обеспечивают качественный звук
- Закрытый вспомогательный отсек защищает MP3 плееры и другие аудио устройства от неблагоприятных погодных условий
- Усиленный каркас и металлические ручки защищают от неправильных условий эксплуатации
- Настраиваемый эквалайзер с 10 сохраняемыми радиостанциями
- Зарядка электронных устройств через защищенные 2,1 А USB порты при работе как от сети 220 В так и от аккумуляторов
- Поставляется с дополнительным входным шнуром и 2-мя батарейками AAA. Аккумуляторы Milwaukee® продаются отдельно.

	M18 RC-0
Напряжение (постоянный ток) (В)	18
Напряжение (переменный ток) (В)	220 - 240
Тип аккумулятора	Li-ion
Емкость аккумулятора (Ач)	–
Аккумулятор	0
Зарядное устройство	–
Габариты (мм)	300 x 307 x 370
Мощность динамика (Вт)	40
Вес (кг)	7.7
Поставляется в	–
Номер артикула	4933446639
Штрихкод	4002395005420

M12-18 JSSP

M12™ - M18™ BLUETOOTH® ДИНАМИК



- Динамик с передовыми технологиями Bluetooth®
- Bluetooth® соединение дальность до 30 м
- Гибкая аккумуляторная система: работает со всеми Milwaukee® M12™ и M18™ аккумуляторами
- IP54 защита, обеспечивает защиту от пыли и брызг воды
- Объемный, чистый звук на любой громкости
- 2.1A USB зарядное устройство для смартфонов, планшетов и медиаплееров
- Премимальный динамик

M18 JSR DAB+

M18™ РАДИО DAB+



- Высококачественная аудио система - DAB+ / FM тюнер с цифровым процессором обеспечивает наивысшую точность и четкость приема сигнала
- DAB+ обеспечивает лучшее качество звука и дополнительную информацию такую как: название песни, исполнитель / группа, точное время
- Два динамика с пассивными радиаторами - обеспечивают объемный, чистый звук с глубоким, чистым басом
- Настраиваемый эквалайзер для улучшения качества звука и память на 10 станций
- Ударопоглощающий верхний отсек и металлические решетки динамиков - защищают от падений и мусора в условиях строительной площадки
- Встроенные рукоятки - позволяют легко переносить радио
- Питается от Milwaukee® M18™ аккумуляторов или сети 220 В. До 12 часов время работы с M18™ REDLITHIUM-ION™ 5.0 Ач аккумулятором
- Герметичный отсек защищает мобильные устройства от непогоды
- Защищенный 2.1 А USB разъем - заряжает электронные устройства в AC и DC режимах
- Комплектуется кабелем AUX, 2 x AAA батарейками. Milwaukee®

M18 JSR

M18™ РАДИО



- Высококачественная аудио система - AM/FM тюнер с цифровым процессором обеспечивает наивысшую точность и четкость приема сигнала
- Два динамика с пассивными радиаторами - обеспечивают объемный, чистый звук с глубоким, чистым басом
- Настраиваемый эквалайзер для улучшения качества звука и память на 10 станций
- Ударопоглощающий верхний отсек и металлические решетки динамиков - защищают от падений и мусора в условиях строительной площадки
- Встроенные рукоятки - позволяют легко переносить радио
- Питается от Milwaukee® M18™ аккумуляторов или сети 220 В. До 12 часов время работы с M18™ REDLITHIUM-ION™ 5.0 Ач аккумулятором
- Герметичный отсек защищает мобильные устройства от непогоды
- Защищенный 2.1 А USB разъем - заряжает электронные устройства в AC и DC режимах
- Комплектуется кабелем AUX, 2 x AAA батарейками. Milwaukee® аккумуляторы покупаются отдельно

HD18 PXP

M18™ HEAVY DUTY UPONOR® РАСШИРИТЕЛЬНЫЙ ИНСТРУМЕНТ ДЛЯ СИСТЕМЫ Q&E



- Автоматически поворачивающаяся головка от 12 до 40 мм (6 бар) и до 32 мм (10 бар) обеспечивает возможность точно выполнить расширение одной рукой
- Интеллектуальная система REDLINK™ обеспечивает защиту от перегрузок инструмента и батареи и увеличивает производительность.
- Быстродействующий кулачковый механизм – привод от одной тяги непрерывного действия позволяет в 4 раза быстрее выполнять монтаж системы Q&E
- Стальные шестерни и интегрированная магниевая рама
- Прочная D - образная конструкция рукоятки со светодиодным фонарем обеспечивает хорошую видимость и простоту монтажа креплений системы Q&E в условиях плохой освещенности
- Контроль состояния отдельных элементов аккумулятора
- Индикатор заряда батареи и светодиодная подсветка
- Аккумуляторы REDLITHIUM-ION™ - в 2 раза больше время работы без подзарядки, на 20% больше мощность, в 2 раза дольше срок службы, работа при отрицательной температуре до -20°C
- Гибкая аккумуляторная система: работает от всех аккумуляторов Milwaukee® M18™

	M12-18 JSSP-0
Напряжение (В)	12, 18
Тип аккумулятора	Li-ion
Емкость аккумулятора (Ач)	-
Аккумулятор	0
Зарядное устройство	-
Габариты (мм)	360 x 165 x 165
Мощность динамика (Вт)	40
Общий вес (кг)	2.3
Поставляется в	-
Номер артикула	4933459275
Штрихкод	4058546002411

	M18 JSR DAB+-0
Напряжение (постоянный ток) (В)	18
Напряжение (переменный ток) (В)	220 - 240
Тип аккумулятора	Li-ion
Емкость аккумулятора (Ач)	-
Аккумулятор	0
Зарядное устройство	-
Диапазон частот AM (кГц)	-
Диапазон частот FM (мГц)	87.50 - 108
Диапазон частот DAB (мГц)	174.928 - 239.20
Габариты (мм)	402 x 197 x 197
Общий вес (кг)	4.9
Поставляется в	-
Номер артикула	4933451251
Штрихкод	4002395167760

	M18 JSR-0
Напряжение (постоянный ток) (В)	18
Напряжение (переменный ток) (В)	220 - 240
Тип аккумулятора	Li-ion
Емкость аккумулятора (Ач)	-
Аккумулятор	0
Зарядное устройство	-
Диапазон частот AM (кГц)	522 - 1629
Диапазон частот FM (мГц)	87.50 - 108.00
Габариты (мм)	402 x 197 x 197
Общий вес (кг)	4.9
Поставляется в	-
Номер артикула	4933451250
Штрихкод	4002395167753

	HD18 PXP-H06202C	HD18 PXP-H10202C
Напряжение (В)	18	18
Тип аккумулятора	Li-ion	Li-ion
Емкость аккумулятора (Ач)	2.0	2.0
Аккумулятор	2	2
Зарядное устройство	40 мин	40 мин
Амплитуда хода (мм)	14	25
Скорость (уд/мин)	45	45
Головки	16/20/25/32 мм	16/20/25/32 мм
Тип головки	Авто - вращение	Авто - вращение
Общий вес (кг)	3.5	3.5
Поставляется в	Кейс	Кейс
Номер артикула	4933441771	4933441774
Штрихкод	4002395001835	4002395001842

M18 GG**M18™ HEAVY DUTY СМАЗОЧНЫЙ ПИСТОЛЕТ**

- Мощный двигатель 18 В обеспечивает максимальное давление более 562 бар
- Интеллектуальная система REDLINK™ обеспечивает защиту от перегрузок инструмента и батареи и увеличивает производительность.
- Лучшее в своем классе время работы - вырабатывает 7 картриджей на одной зарядке
- Идеальное соотношение веса и эргономики - всего 355 мм и 3,9 кг
- Клапан для сброса воздуха - механизм заправки для высокой скорости
- Интегрированный держатель шланга и индикатор заряда на корпусе, наплечный ремень для удобства и продолжительных работ
- Загрузка тремя способами - заливка, картридж и всасывание
- Емкость картриджа 400 мл, объем 473 мл
- Контроль состояния отдельных элементов аккумулятора
- Аккумуляторы REDLITHIUM-ION™ - в 2 раза больше время работы без подзарядки, на 20% больше мощность, в 2 раза дольше срок службы, работа при отрицательной температуре до -20°C
- Гибкая аккумуляторная система: работает от всех аккумуляторов Milwaukee® M18™
- 1219 мм высокого давления, гибкий шланг с защитной пружиной

	M18 GG-0	M18 GG-201C
Напряжение (В)	18	18
Тип аккумулятора	Li-ion	Li-ion
Емкость аккумулятора (Ач)	—	2.0
Аккумулятор	0	1
Зарядное устройство	—	40 мин
Давление (бар)	562	562
Общий вес (кг)	—	3.9
Поставляется в	—	Кейс
Номер артикула	4933440493	4933440490
Штрихкод	4002395000357	4002395000340

C18 PCG/600**M18™ HEAVY DUTY КЛЕЕВОЙ ПИСТОЛЕТ НА 600 МЛ**

- Усилие до 4500 Н. Минимум на 40% больше, чем у нынешнего пистолета для уплотнения швов
- Интеллектуальная система REDLINK™ обеспечивает защиту от перегрузок инструмента и батареи и увеличивает производительность.
- Оптимизированная производительность при использовании любых клеящих веществ даже при низкой температуре
- При отпускании кнопки, поршень отходит назад предотвращая нежелательное вытекание клеящих веществ
- 6 ступенчатая предустановка скоростей для оптимального контроля.
- Конструкция с большим прочным поршнем обеспечивает постоянный расход, уменьшает обратный отток и позволяет извлечь из картриджа весь герметик
- Контроль состояния отдельных элементов аккумулятора
- Индикатор заряда батареи и светодиодная подсветка
- Аккумуляторы REDLITHIUM-ION™ - в 2 раза больше время работы без подзарядки, на 20% больше мощность, в 2 раза дольше срок службы, работа при отрицательной температуре до -20°C
- Гибкая аккумуляторная система: работает от всех аккумуляторов Milwaukee® M18™

	C18 PCG/600A-201B	C18 PCG/600T-201B
Напряжение (В)	18	18
Тип аккумулятора	Li-ion	Li-ion
Емкость аккумулятора (Ач)	2.0	2.0
Аккумулятор	1	1
Зарядное устройство	40 мин	40 мин
Макс. толкающее усилие	4500	4500
Настройки скорости	6	6
Стандартная комплектация	Алюминиевая трубка на 600 мл	Прозрачная трубка на 600 мл
Общий вес (кг)	2.3	2.3
Поставляется в	Сумка для инструмента	Сумка для инструмента
Номер артикула	4933441305	4933441808
Штрихкод	4002395001422	4002395002375

C18 PCG/400**M18™ HEAVY DUTY КЛЕЕВОЙ ПИСТОЛЕТ НА 400 МЛ**

- Усилие до 4500 Н. Минимум на 40% больше, чем у нынешнего пистолета для уплотнения швов
- Интеллектуальная система REDLINK™ обеспечивает защиту от перегрузок инструмента и батареи и увеличивает производительность.
- Оптимизированная производительность при использовании любых клеящих веществ даже при низкой температуре
- При отпускании кнопки, поршень отходит назад предотвращая нежелательное вытекание клеящих веществ
- 6 ступенчатая предустановка скоростей для оптимального контроля.
- Конструкция с большим прочным поршнем обеспечивает постоянный расход, уменьшает обратный отток и позволяет извлечь из картриджа весь герметик
- Контроль состояния отдельных элементов аккумулятора
- Индикатор заряда батареи и светодиодная подсветка
- Аккумуляторы REDLITHIUM-ION™ - в 2 раза больше время работы без подзарядки, на 20% больше мощность, в 2 раза дольше срок службы, работа при отрицательной температуре до -20°C
- Гибкая аккумуляторная система: работает от всех аккумуляторов Milwaukee® M18™

	C18 PCG/400T-201B
Напряжение (В)	18
Тип аккумулятора	Li-ion
Емкость аккумулятора (Ач)	2.0
Аккумулятор	1
Зарядное устройство	40 мин
Макс. толкающее усилие	4500
Настройки скорости	6
Стандартная комплектация	Прозрачная трубка на 400 мл
Общий вес (кг)	2.3
Поставляется в	Сумка для инструмента
Номер артикула	4933441812
Штрихкод	4002395002368

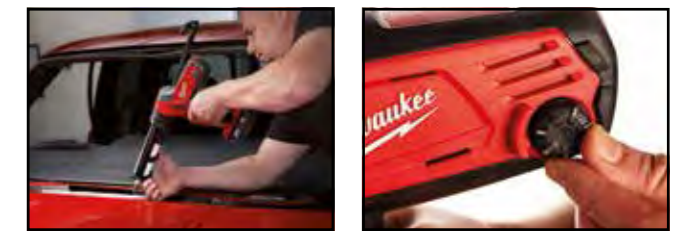
C18 PCG/310**M18™ HEAVY DUTY КЛЕЕВОЙ ПИСТОЛЕТ НА 310 МЛ**

- Усилие до 4500 Н. Минимум на 40% больше, чем у нынешнего пистолета для уплотнения швов
- Интеллектуальная система REDLINK™ обеспечивает защиту от перегрузок инструмента и батареи и увеличивает производительность.
- Оптимизированная производительность при использовании любых клеящих веществ даже при низкой температуре
- При отпускании кнопки, поршень отходит назад предотвращая нежелательное вытекание клеящих веществ
- 6 ступенчатая предустановка скоростей для оптимального контроля.
- Конструкция с большим прочным поршнем обеспечивает постоянный расход, уменьшает обратный отток и позволяет извлечь из картриджа весь герметик
- Контроль состояния отдельных элементов аккумулятора
- Индикатор заряда батареи и светодиодная подсветка
- Аккумуляторы REDLITHIUM-ION™ - в 2 раза больше время работы без подзарядки, на 20% больше мощность, в 2 раза дольше срок службы, работа при отрицательной температуре до -20°C
- Гибкая аккумуляторная система: работает от всех аккумуляторов Milwaukee® M18™

	C18 PCG/310C-201B
Напряжение (В)	18
Тип аккумулятора	Li-ion
Емкость аккумулятора (Ач)	2.0
Аккумулятор	1
Зарядное устройство	40 мин
Макс. толкающее усилие	4500
Настройки скорости	6
Стандартная комплектация	Держатель картриджа на 310 мл
Общий вес (кг)	2.3
Поставляется в	Сумка для инструмента
Номер артикула	4933441310
Штрихкод	4002395001439

M18 FORCELOGIC™

Инструменты FORCELOGIC™ являются инновационными, просты в использовании, обеспечивая при этом высокую производительность и большее время работы. Благодаря наилучшей сбалансированности и простоте управления, инструментом можно работать одной рукой. Инструменты FORCELOGIC™ всегда обеспечивают умные решения.

M18 HCC-201C ACSR-SET
M18 HCST-201C
M18 HCC-201C CU/AL-SET
M18 HKP-201C
M18 BLHPT-202C
M18 BLPXPL-502C
САМЫЙ НАДЕЖНЫЙ СПОСОБ ОПРЕССОВКИ

Перемещение захвата в центр инструмента обеспечивает уникальный контроль в перчатках класса 3, улучшая выравнивание и точность

САМЫЙ БЫСТРЫЙ СПОСОБ РЕЗКИ

Полностью сбалансированный инструмент обеспечивает непревзойденный контроль и точность

САМЫЙ ПРОСТОЙ СПОСОБ ОПРЕССОВКИ

Легкая настройка без веса инструмента, которая ускоряет выполнение операции

ПРЕДУСТАНОВЛЕННЫЙ УРОВЕНЬ ОБЖИМА МЕТАЛЛИЧЕСКИХ И ПЛАСТИКОВЫХ ТРУБ

Сбалансированный дизайн для работы одной рукой, новый обжимной инструмент предлагает не только эргономичное решение для работы с трубами, но и обеспечивает высочайший уровень обжимной точности и надежности

СИСТЕМЫ M12™ И M18™ СОВМЕЩЕНЫ С СИСТЕМОЙ ИНСТРУМЕНТОВ PROPEX® ДЛЯ ОБЕСПЕЧЕНИЯ НАИБОЛЕЕ НАДЕЖНОГО ИНСТРУМЕНТА В ДАННОМ СЕГМЕНТЕ

Интеллектуальный дизайн обеспечивает пользователю оптимальный баланс во время работы над головой, а также можно осуществить поворот на 180 градусов, чтобы сидеть на столешнице, тем самым увеличив время использования на стройплощадке или в магазине

M18 HCC ACSR-SET

M18™ FORCE LOGIC™ ГИДРАВЛИЧЕСКИЙ ИНСТРУМЕНТ ДЛЯ РЕЗКИ КАБЕЛЯ



- FORCE LOGIC™ гидравлический инструмент для резки кабеля выполняет рез менее чем за 3 секунды с усилием 53 кН
- Компания Milwaukee® разработала и построила бесщеточный двигатель POWERSTATE™ с ресурсом в 4 раза большим чем у обычного двигателя
- Режет ACSR и ACSS кабели до 22.5 мм
- Благодаря наилучшей сбалансированности и простоте управления, инструментом можно работать одной рукой
- Оптимальная геометрия лезвий и запатентованная система анти-расплющивания кабеля обеспечивает рез готовый к обжиму
- Компактный линейный дизайн с тонкими клещами и поворотной на 350° головой позволяют работать в узких пространствах
- Губки автоматически открываются, когда рез завершен
- Герметичная электроника устойчива к агрессивной окружающей среде: пыли, грязи и влаги
- Встроенный крюк для пристегивания инструмента карабином увеличивает безопасность в условиях строительной площадки
- Встроенный индикатор уровня заряда и светодиодная подсветка
- REDLINK™ индивидуальный контроль каждой ячейки аккумулятора увеличивает время работы инструмента и срок службы аккумулятора

	M18 HCC-0 ACSR-SET	M18 HCC-201C ACSR-SET
Напряжение (В)	18	18
Тип аккумулятора	Li-ion	Li-ion
Емкость аккумулятора (Ач)	–	2.0
Аккумулятор	0	1
Зарядное устройство	–	40 мин
Режущая сила (кН)	53	53
Макс. режущий диаметр (мм)	22.5	22.5
Время резки (с)	< 3	< 3
Общий вес (кг)	–	3.7
Стандартная комплектация	ACSR губки	ACSR губки
Поставляется в	Кейс	Кейс
Номер артикула	4933451198	4933451196
Штрихкод	4002395138869	4002395138845

M18 HCC CU/AL-SET

M18™ FORCE LOGIC™ ГИДРАВЛИЧЕСКИЙ ИНСТРУМЕНТ ДЛЯ РЕЗКИ КАБЕЛЯ



- FORCE LOGIC™ гидравлический инструмент для резки кабеля выполняет рез менее чем за 4 секунды с усилием 53 кН
- Компания Milwaukee® разработала и построила бесщеточный двигатель POWERSTATE™ с ресурсом в 4 раза большим чем у обычного двигателя
- Режет медные и алюминиевые кабели до 35 мм
- Благодаря наилучшей сбалансированности и простоте управления, инструментом можно работать одной рукой
- Оптимальная геометрия лезвий и запатентованная система анти-расплющивания кабеля обеспечивает рез готовый к обжиму
- Компактный линейный дизайн с тонкими клещами и поворотной на 350° головой позволяют работать в узких пространствах
- Губки автоматически открываются, когда рез завершен
- Герметичная электроника устойчива к агрессивной окружающей среде: пыли, грязи и влаги
- Встроенный крюк для пристегивания инструмента карабином увеличивает безопасность в условиях строительной площадки
- Встроенный индикатор уровня заряда и светодиодная подсветка
- REDLINK™ индивидуальный контроль каждой ячейки аккумулятора увеличивает время работы инструмента и срок службы аккумулятора

	M18 HCC-0 CU/AL-SET	M18 HCC-201C CU/AL-SET
Напряжение (В)	18	18
Тип аккумулятора	Li-ion	Li-ion
Емкость аккумулятора (Ач)	–	2.0
Аккумулятор	0	1
Зарядное устройство	–	40 мин
Режущая сила (кН)	53	53
Макс. режущий диаметр (мм)	35	35
Время резки (с)	< 3	< 3
Общий вес (кг)	–	3.7
Стандартная комплектация	CU/AL губки	CU/AL губки
Поставляется в	Кейс	Кейс
Номер артикула	4933451201	4933451199
Штрихкод	4002395138890	4002395138876

M18 НКР

M18™ FORCE LOGIC™ ГИДРАВЛИЧЕСКИЙ ПРОБЙНИК ОТВЕРСТИЙ



- FORCE LOGIC™ гидравлический пробойник отверстий самый компактный и легкий на рынке с усилием 60 кН
- Самый простой способ - пробить, быстрое, точное, круглое и без заусенцев отверстие
- Высочайшая точность благодаря лучшей в индустрии exact системе центровки
- Отличная сбалансированность инструмента позволяет работать одной рукой
- Быстроразъемное соединение позволяет легко собрать пробойник и ограничительную гильзу исключая необходимость нести дополнительный инструмент
- Инструмент пробивает отверстия до Ø 100 мм в 3.0 мм стали или 2.5 мм нержавеющей стали
- Совместим с наиболее распространенными пробойниками и ограничительными гильзами доступными на рынке
- Самый простой, требующий наименьших усилий и наименее затратный способ для выполнения круглых отверстий в листовом металле
- Встроенный индикатор уровня заряда и светодиодная подсветка
- REDLINK™ индивидуальный контроль каждой ячейки аккумулятора увеличивает время работы инструмента и срок службы

	M18 НКР-201С	M18 НКР-201СА
Напряжение (В)	18	18
Тип аккумулятора	Li-ion	Li-ion
Емкость аккумулятора (Ач)	2.0	2.0
Аккумулятор	1	1
Зарядное устройство	40 мин	40 мин
Пробивное усилие (кН)	60	60
Макс. диаметр (мм)	100	100
Макс. толщина материала (мм)	2.5 в нержавеющей стали и 3.0 в мягкой стали	2.5 в нержавеющей стали и 3.0 в мягкой стали
Стандартная комплектация	11.1мм (7/16) шпилька, 19мм (3/4) шпилька, коннектор, шаровая тяга, адаптор	11.1мм (7/16) шпилька, 19мм (3/4) шпилька, коннектор, шаровая тяга, адаптор, пробойники и ограничительные гильзы: M16, M20, M25, M32, M40
Общий вес (кг)	2.3	2.3
Поставляется в	Кейс	Кейс
Номер артикула	4933451202	4933451204
Штрихкод	4002395138906	4002395138920

M18 НССТ

M18™ FORCE LOGIC™ ГИДРАВЛИЧЕСКИЙ ИНСТРУМЕНТ ДЛЯ ОБЖИМА КАБЕЛЯ



- FORCE LOGIC™ гидравлические клещи для обжима кабеля делают клемму менее чем за 3 секунды с усилием 53 кН
- Компания Milwaukee® разработала и построила бесщеточный двигатель POWERSTATE™ с ресурсом в 4 раза большим чем у обычного двигателя
- Благодаря наилучшей сбалансированности и простоте управления, инструментом можно работать одной рукой
- Компактный линейный дизайн с тонкими клещами и поворотной на 350° головой позволяют работать в узких пространствах
- Революционный дизайн клещей для лучшей центровки кабеля и клеммы
- PFM™ (Predictive Force Monitoring): Автоматически изменяет мощность, обеспечивает оптимальное давление во время работы и сигнализирует зеленым светом об окончании операции
- Позволяет обжимать клеммы до 300 мм² в меди и до 150 мм² в алюминии
- Универсальная посадка штампов для совместимости с самыми распространенными 60 кН U- штампами (C- штампами) на рынке
- Инструмент записывает и хранит каждый сделанный обжим. ONE-KEY™ поддержка для профессионалов выводит отчет через ONE-KEY™ адаптор или приложение ONE-KEY™

	M18 НССТ-201С
Напряжение (В)	18
Тип аккумулятора	Li-ion
Емкость аккумулятора (Ач)	2.0
Аккумулятор	1
Зарядное устройство	40 мин
Сила обжима (кН)	53
Диапазон обжима (мм ²)	16 - 300
Время обжима (с)	< 3
Обжимов на одной зарядке	> 250 на 70 мм ² медный соединитель
Циклы	30,000
Общий вес (кг)	3.7
Поставляется в	Кейс
Номер артикула	4933451194
Штрихкод	4002395138821

МАТРИЦА

Тип	Форма	Размер зажима (мм ²)	Описание в каталоге	Номер артикула	
NF C 20-130 для медных кабельных наконечников.	Hex	16	NF22 Cu 16	4932451733	
		25	NF22 Cu 25	4932451734	
		35	NF22 Cu 35	4932451735	
		50	NF22 Cu 50	4932451736	
		70	NF22 Cu 70	4932451737	
		95	NF22 Cu 95	4932451738	
		120	NF22 Cu 120	4932451739	
		150	NF22 Cu 150	4932451740	
		185	NF22 Cu 185	4932451741	
		240	NF22 Cu 240	4932451742	
DIN 46235 для медных наконечников и коннекторов (DIN 46267)	Hex	16	DIN22 Cu 16	4932451744	
		25	DIN22 Cu 25	4932451745	
		35	DIN22 Cu 35	4932451746	
		50	DIN22 Cu 50	4932451747	
		70	DIN22 Cu 70	4932451748	
		95	DIN22 Cu 95	4932451749	
		120	DIN22 Cu 120	4932451750	
		150	DIN22 Cu 150	4932451751	
		185	DIN22 Cu 185	4932451752	
		240	DIN22 Cu 240	4932451753	
Трубчатые кабельные наконечники и коннекторы.	Hex	16	R22 Cu 16	4932451755	
		25	R22 Cu 25	4932451756	
		35	R22 Cu 35	4932451757	
		50	R22 Cu 50	4932451758	
		70	R22 Cu 70	4932451759	
		95	R22 Cu 95	4932451760	
		120	R22 Cu 120	4932451761	
		150	R22 Cu 150	4932451762	
		185	R22 Cu 185	4932451763	
		240	R22 Cu 240	4932451764	
Медные непаянные клеммы (DIN 46234, DIN 46230, DIN 46341)	Полукруглая	16	Q22 CU 16	4932451766	
		25	Q22 CU 25	4932451767	
		35	Q22 CU 35	4932451768	
		50	Q22 CU 50	4932451769	
		70	Q22 CU 70	4932451770	
DIN Aluminium для алюминиевых наконечников и коннекторов (DIN 46329, 46267 Part 1 and 2, DIN EN 50182)	Hex	16/25	DIN22 AL 16/25	4932451771	
		35	DIN22 AL 35	4932451772	
		50	DIN22 AL 50	4932451773	
		70	DIN22 AL 70	4932451774	
		95/120	DIN22 AL 95/120	4932451775	
		150	DIN22 AL 150	4932451776	
		185	DIN22 AL 185	4932451777	
		240	DIN22 AL 240	4932451778	
Округление алюминиевых и медных клемм треугольной формы	Круглая	16	RU22 Cu/Al 16	4932451780	
		35/25	RU22 Cu35/AL25	4932451781	
		50/35	RU22 Cu50/AL35	4932451782	
		70/50	RU22 Cu70/AL50	4932451783	
		95/70	RU22 Cu95/AL70	4932451784	
		120/95	RU22 Cu120/AL95	4932451785	
		150/120	RU22 Cu150/AL120	4932451786	
		185/150	RU22 Cu185/AL150	4932451787	
		240/185	RU22 Cu240/AL185	4932451788	
		300/240	RU22 Cu300/AL240	4932451789	

M18 BLPXPL

M18™ FORCE LOGIC™ UPONOR® Q&E ГИДРАВЛИЧЕСКИЙ РАСШИРИТЕЛЬНЫЙ ИНСТРУМЕНТ

- FORCE LOGIC™ гидравлический расширитель является первым в мире аккумуляторным расширителем для Uponor® Q&E PE-Xa труб размером до DN75
- Milwaukee® разработан и построен бесщеточный двигатель POWERSTATE™ обеспечивающий непревзойденное время работы и быстрое расширение
- Расширяет размеры DN40, DN50, DN63 и DN75 труб 6 и 10 бар
- Дизайн корпуса обеспечивает оптимальный баланс для работы на весу и площадку для длительной работы на столе
- Авто-вращающаяся голова расширяет PEX трубы быстро и равномерно
- Автоматический цикл вращения, расширения и возврата в исходное положение, это упрощает процесс установки
- Расширитель автоматически сбрасывается после каждого расширения ускоряя процесс соединения
- Боковая рукоятка и интегрированная петля повышают безопасность на рабочей площадке
- Встроенный индикатор уровня заряда аккумулятора
- Светодиодная подсветка обеспечивает лучшую видимость в условиях низкого освещения
- REDLITHIUM-ION™ аккумуляторы - в 2 раза больше время работы без подзарядки, на 20% больше мощность, в 2 раза дольше срок службы, работа при отрицательной температуре до -20°C
- Контроль состояния отдельных элементов аккумулятора оптимизирует время работы инструмента и обеспечивает долговечность аккумулятора

M18 BLPXPL-502C

Напряжение (В)	18
Тип аккумулятора	Li-ion
Емкость аккумулятора (Ач)	5.0
Аккумулятор	2
Зарядное устройство	100 мин
Амплитуда хода (мм)	55.5
Тип головки	Автоповорачивающаяся
Общий вес (кг)	10.1
Поставляется в	Кейс
Номер артикула	4933451353
Штрихкод	4002395159024

	Диаметр трубы (мм)	Толщина стенки трубы (мм)	Давление в трубе (бар)	Подходящий	Номер артикула	
РХРН 401 - 5606	40	3.7	6-10	M18	4932451396	
РХРН 501 - 5606	50	4.6	6-10	M18	4932451397	
РХРН 631 - 5606	63	5.8	6-10	M18	4932451398	
РХРН 751 - 5606	75	6.8	6-10	M18	4932451399	
Смазка					4932352726	
Смазка: в тубе содержится 50 г. Для смазки конуса и расширительных головок.						



Обеспечивает оптимальный баланс для соединений



Площадка для длительного использования на столе



Боковая рукоятка и интегрированная петля повышают безопасность на рабочей площадке

M18 BLHPT

M18™ FORCE LOGIC™ КОМПАКТНЫЙ БЕСЩЕТОЧНЫЙ ИНСТРУМЕНТ ДЛЯ ОБЖИМА ТРУБ

- Новый компактный бесщеточный двигатель в FORCE LOGIC™ обжимном инструменте обеспечивает до 10% быстрее обжатие и на 20% больше время работы.
- Самый компактный линейный дизайн, на 13% легче вес
- Работа одной рукой позволяет работать над головой и в тесных пространствах
- REDLINK™ защита от перегруза защищает инструмент и аккумулятор продлевая срок службы
- Коммуникация аккумулятора с инструментом: операция обжатия не начнется, если заряда недостаточно. Перед каждым циклом аккумулятор тестируется на остаточный заряд.
- FORCE LOGIC™ индикатор обжатия: визуально информирует о завершеном обжатии
- FORCE LOGIC™ долгий срок службы: 40,000 циклов между калибровками - Инструмент продолжает работать и после 40,000 циклов
- Сервисные интервалы: продвинутая FORCE LOGIC™ электроника считает циклы и уведомляет пользователя когда необходима калибровка.
- Позволяет собирать системы из медных труб до 108 мм и композитных до 110 мм
- Универсальная посадка клещей, подходят все доступные на рынке клещи
- REDLINK™ система защиты от перегрузки в инструменте и аккумуляторе, обеспечивает лучшую надежность в своем классе
- Указатель уровня заряда аккумулятора и светодиодная подсветка
- Аккумуляторы REDLITHIUM-ION™ - в 2.5 раза больше время работы без подзарядки, на 20% больше мощность, в 2 раза дольше срок



Форма зажима	Совместимость	Номинальный размер	Требования	Номер артикула	
M	Geberit: Mapress VSH: X-Press Eurotubi Raccorderie Metallique Rubinetteria Bresciane Sanha: Nirosan Pegler Yorkshire	M12	<attrib	4932430244	
		M15	<attrib	4932430246	
		M18	<attrib	4932430248	
		M22	<attrib	4932430250	
		M28	<attrib	4932430252	
		M35	<attrib	4932430254	
		M42	<attrib	4932430255	
		M54	<attrib	4932430256	
		V12	<attrib	4932430261	
		V15	<attrib	4932430263	
V	Viega Comap IBP Sanha: Nirosan	V18	<attrib	4932430265	
		V22	<attrib	4932430267	
		V28	<attrib	4932430269	
		V35	<attrib	4932430271	
		V42	<attrib	4932430272	
		V54	<attrib	4932430273	
		TH14	<attrib	4932430275	
TH	ALB Comap Frankische Henco (TH14 - TH25 only) IPA Sanha Tiemme	TH16	<attrib	4932430277	
		TH18	<attrib	4932430279	
		TH20	<attrib	4932430281	
		TH25	<attrib	4932430355	
		TH26	<attrib	4932430284	
		TH32	<attrib	4932430286	
		TH40	<attrib	4932430288	
		TH50	<attrib	4932430289	
		TH63	<attrib	4932430290	
		U14	<attrib	4932430292	
U	Uponor: Unipipe, Airpipe Kan: Kan-Therm Wavin: Press-Systeme Frankische: AlpeX F50 Profi DW Verbundrohr Multitubo IBP: B-Flex KE Kelit: Kelit Kelox Jupiter: Heizsystem	U16	<attrib	4932430294	
		U18	<attrib	4932430296	
		U20	<attrib	4932430298	
		U25	<attrib	4932430300	
		U32	<attrib	4932430302	
		U40	<attrib	4932430304	
		U50	<attrib	4932430305	
U63	<attrib	4932430306			
Адаптор кольцевого зажима			<attrib	4932430307	



Самый компактный линейный дизайн



Работа одной рукой

	M18 BLHPT-202C	M18 BLHPT-202C M-SET	M18 BLHPT-202C V-SET	M18 BLHPT-202C TH-SET	M18 BLHPT-202C U-SET
Напряжение (В)	18	18	18	18	18
Тип аккумулятора	Li-ion	Li-ion	Li-ion	Li-ion	Li-ion
Емкость аккумулятора (Ач)	2.0	2.0	2.0	2.0	2.0
Аккумулятор	2	2	2	2	2
Зарядное устройство	40 мин	40 мин	40 мин	40 мин	40 мин
Циклы	40,000	40,000	40,000	40,000	40,000
Сила обжима (кН)	32	32	32	32	32
Макс. размер по металлу (мм)	108	108	108	108	108
Макс. размер по пластику (мм)	110	110	110	110	110
Общий вес (кг)	2.9	2.9	2.9	2.9	2.9
Стандартная комплектация	☑	M-образные клещи 3 шт (15/22/28 мм)	V-образные клещи 3 шт (15/22/28 мм)	TH-образные клещи 3 шт (16/20/32 мм)	U-образные клещи 3 шт (16/20/25 мм)
Поставляется в	Кейс	Кейс	Кейс	Кейс	Кейс
Номер артикула	4933451132	4933451133	4933451134	4933451135	4933451136
Штрихкод	4002395138012	4002395138029	4002395138036	4002395138043	4002395138050

РЕШЕНИЯ ПО ОСВЕЩЕНИЮ TRUEVIEW™

МЫ ДЕЛАЕМ РАБОТУ СВЕТЛЕЕ

Световые решения TRUEVIEW™ сочетают самые передовые светодиодные технологии, универсальные конструктивные решения и аккумуляторы REDLITHIUM-ION™, чтобы профессионалы, пользующиеся нашим инструментом, могли работать еще эффективнее в течение всего дня



АДАПТИРУЕМОСТЬ

Оборудование TRUEVIEW™ дает профессионалам возможность освещать свое рабочее место и контролировать при этом интенсивность и направление светового пучка, чтобы еще эффективнее работать

ФУНКЦИОНАЛЬНОСТЬ

Благодаря высококачественным светодиодам, разработанным компанией Milwaukee®, оптике и аккумуляторам REDLITHIUM-ION™, осветительное оборудование TRUEVIEW™ светит ярче и работает дольше

ДОЛГОВЕЧНОСТЬ

Усиленные ударопрочные корпуса и объективы рассчитаны на промышленное использование, а отличное температурное регулирование защищает светодиоды на протяжении всего срока их службы

M18 HSAL

M18™ ВЫСОКОПРОИЗВОДИТЕЛЬНАЯ СВЕТОДИОДНАЯ МАЧТА ОСВЕЩЕНИЯ

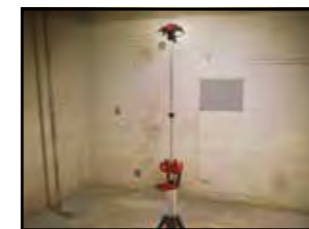

- TRUEVIEW™ освещение с высоким разрешением
- Двенадцать высокопроизводительных светодиодов обеспечивают 3000 Люмен в высоком режиме, это ярче чем 500 Вт галоген
- 3 ударопрочных регулируемых головы с высокопрочными линзами из поликарбоната вращающиеся на 180° в вертикали и поворачивающиеся на 240° в горизонтальной плоскости обеспечивают прекрасное освещение рабочего места
- Встроенное M18™ зарядное устройство
- Двойная система питания, от любого M18™ REDLITHIUM-ION™ аккумулятора или от 2.5 м сетевого кабеля
- Специальный кожух защищает голову и линзы при хранении или транспортировке
- Мачта может регулироваться по высоте от 1.10м до 2.20м для прекрасного освещения рабочего места без образования теней
- Компактный размер с низким центром тяжести и ударопрочными ногами из армированного нейлона позволяют работать в сложных условиях стройплощадки
- Обрезиненные рукоятки для переноски в двух позициях, вес равномерно распределяется в сложенном состоянии
- Индикатор низкого заряда аккумулятора, свет начинает мигать при низком остаточном заряде

	M18 HSAL-0	M18 HSAL-502B
Напряжение (переменный ток) (В)	220 - 240	220 - 240
Напряжение (постоянный ток) (В)	18	18
Тип аккумулятора	Li-ion	Li-ion
Емкость аккумулятора (Ач)	-	5.0
Аккумулятор	0	2
Зарядное устройство	-	100 мин
Система	M18	M18
Совместимость	Все аккумуляторы Milwaukee® M18™	Все аккумуляторы Milwaukee® M18™
Тип ламп	Светодиод	Светодиод
Макс. светоотдача (люмен)	3000 / 1500 / 700 / -	3000 / 1500 / 700 / -
Макс. время работы с аккумулятором M18 B5 (ч)	2.25 / 4.25 / 8 / -	2.25 / 4.25 / 8 / -
Общий вес (кг)	-	8.5
Поставляется в	-	Сумка для инструмента
Номер артикула	4933451392	4933451898
Штрихкод	4002395158607	4002395281473

M18 SAL

M18™ СВЕТОДИОДНАЯ МАЧТА ОСВЕЩЕНИЯ



- TRUEVIEW™ освещение с высоким разрешением
- Двенадцать высокопроизводительных светодиодов обеспечивают 2000 Люмен в ярком режиме, это ярче чем 250 Вт галоген, 1300 Люмен в среднем режиме и 850 Люмен в низком режиме освещения
- Ударопрочная, регулирующаяся голова с высокопрочной линзой из поликарбоната может вращаться на 230° в вертикальной плоскости и на 240° в горизонтальной
- Защитный кожух: защищает голову и линзу, когда мачта освещения убирается на хранение или при транспортировке
- Выдвигающаяся мачта регулируется по высоте от 1.10 м до 2.20 м для освещения стройплощадки сверху без образования теней
- IP54 -защита от пыли и брызг воды
- Компактные размеры, низкий центр тяжести и ударопрочные ножки из армированного нейлона для работы в суровых условиях стройплощадки
- Рукоятки для переноски в двух положениях одной рукой: вес равномерно распределяется в сложенном состоянии.
- Индикатор низкого заряда аккумулятора - свет мигает когда аккумулятор имеет низкий заряд

	M18 SAL-0	M18 SAL-502B
Напряжение (В)	18	18
Тип аккумулятора	Li-ion	Li-ion
Емкость аккумулятора (Ач)	-	5.0
Аккумулятор	0	2
Зарядное устройство	-	100 мин
Система	M18	M18
Совместимость	Все аккумуляторы Milwaukee® M18™	Все аккумуляторы Milwaukee® M18™
Тип ламп	Светодиод	Светодиод
Макс. светоотдача (люмен)	2000 / 1300 / 850 / -	2000 / 1300 / 850 / -
Макс. время работы с аккумулятором M18 B5 (ч)	4 / 6 / 10 / -	4 / 6 / 10 / -
Общий вес (кг)	-	7.3
Поставляется в	-	Сумка для инструмента
Номер артикула	4933451246	4933451896
Штрихкод	4002395167708	4002395281459

M18 HAL

M18™ ВЫСОКОПРОИЗВОДИТЕЛЬНЫЙ СВЕТОДИОДНЫЙ ПРОЖЕКТОР

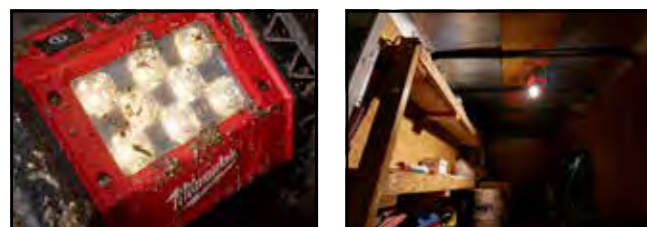

- TRUEVIEW™ освещение с высоким разрешением
- Двенадцать высокопроизводительных светодиодов и 3 режима яркости до 3000 лм - до 30% ярче, чем 500 Вт галогеновый свет
- 240° диапазон вращения головы и крепежные отверстия обеспечивают вертикальное или горизонтальное подвешивание
- Ударостойкая линза из поликарбоната и прочный корпус защищают прожектор от неблагоприятных условий работы
- Два варианта питания: от любого M18™ REDLITHIUM-ION™ аккумулятора или от 2,5 м сетевого кабеля входящего в комплект
- Легко переносится одной рукой благодаря встроенной рукоятке
- Индикатор низкого заряда аккумулятора, свет моргает перед отключением аккумулятора

M18 AL

M18™ СВЕТОДИОДНЫЙ ПРОЖЕКТОР ДЛЯ ОСВЕЩЕНИЯ СТРОЙПЛОЩАДКИ

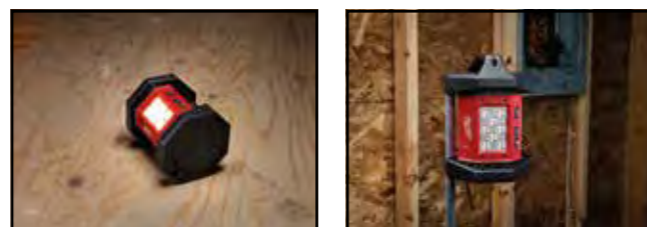

- TRUEVIEW™ освещение с высоким разрешением
- Восемь высокопроизводительных светодиодов обеспечивают до 1500 лм - на 30% ярче, чем галогеновые лампы мощностью 250 Вт
- Компактная конструкция корпуса обеспечивает превосходную прочность
- Удобная встроенная рукоятка с возможностью вертикального или горизонтального подвешивания
- Различные варианты крепления обеспечивают вертикальное подвешивание на отрезке арматуры или резьбовой шпильке диаметром до 13мм и полностью освобождают руки для работы.
- Гибкая система аккумуляторов: работает со всеми Milwaukee® M18™ аккумуляторами

M18 LL

M18™ СВЕТОДИОДНЫЙ ФОНАРЬ



- TRUEVIEW™ освещение с высоким разрешением
- Регулируемый угол освещения 180° - 360° - универсальная конструкция, позволяет пользователю выбирать между круговым или направленным освещением
- Лучшая в классе производительность - непревзойденный световой поток 700 люмен, предназначенный для освещения больших площадей
- Порт USB с высокой мощностью для заряда смартфонов, планшетов, MP3 плееров и других электронных устройств
- Прочный корпус и линза - для работы на строительной площадке
- 4 режима освещения - Максимальный (100%/700 люмен), Средний (50%/350 люмен), Минимальный (10%/70 люмен), Стробоскоп (100%/700 люмен)
- 2 крючка для подвеса
- Защита от брызг воды (со всех направлений) IP24

M18 IL

M18™ СВЕТОДИОДНЫЙ ИНСПЕКЦИОННЫЙ ФОНАРЬ



- TRUEVIEW™ освещение с высоким разрешением
- Конструкция с тремя светодиодами и двумя режимами работы: Максимальный (300 люмен) и Экономичный (130 люмен)
- Изменяемый угол освещения 45°-180°
- Съёмная линза, в случае повреждения, позволяет произвести ее замену без разбора инструмента
- 2 металлических крюка для подвеса в вертикальном или горизонтальном положении
- Компактный дизайн - позволяет работать в труднодоступных местах, куда не подлезть другим фонарем
- Защита от брызг воды (со всех направлений) IP24

	M18 HAL-0
Напряжение (переменный ток) (В)	220 - 240
Напряжение (постоянный ток) (В)	18
Тип аккумулятора	Li-ion
Емкость аккумулятора (Ач)	-
Аккумулятор	0
Зарядное устройство	-
Система	M18
Совместимость	Все аккумуляторы Milwaukee® M18™
Тип ламп	Светодиод
Макс. светоотдача (люмен)	3000 / 1500 / 650 / -
Макс. время работы с аккумулятором M18 B5 (ч)	2 / 4 / 9 / -
Общий вес (кг)	3.4
Поставляется в	-
Номер артикула	4933451262
Штрихкод	4002395170166

	M18 AL-0
Напряжение (В)	18
Тип аккумулятора	Li-ion
Емкость аккумулятора (Ач)	-
Аккумулятор	0
Зарядное устройство	-
Система	M18
Совместимость	Все аккумуляторы Milwaukee® M18™
Тип ламп	Светодиод
Макс. светоотдача (люмен)	1500 / - / 780 / -
Макс. время работы с аккумулятором M18 B5 (ч)	5 / - / 10 / -
Общий вес (кг)	2.1
Поставляется в	-
Номер артикула	4932430392
Штрихкод	4002395380534

	M18 LL-0
Напряжение (В)	18
Тип аккумулятора	Li-ion
Емкость аккумулятора (Ач)	-
Аккумулятор	0
Зарядное устройство	-
Система	M18
Совместимость	Все аккумуляторы Milwaukee® M18™
Тип ламп	Светодиод
Макс. светоотдача (люмен)	700 / 350 / 70 / 700
Макс. время работы с аккумулятором M18 B5 (ч)	10 / 20 / 100 / 16
Распределение света (м)	29
Общий вес (кг)	1.4
Поставляется в	-
Номер артикула	4932430563
Штрихкод	4002395382248

	M18 IL-0
Напряжение (В)	18
Тип аккумулятора	Li-ion
Емкость аккумулятора (Ач)	-
Аккумулятор	0
Зарядное устройство	-
Система	M18
Совместимость	Все аккумуляторы Milwaukee® M18™
Тип ламп	Светодиод
Макс. светоотдача (люмен)	300 / - / 130 / -
Макс. время работы с аккумулятором M18 B5 (ч)	17 / - / 36 / -
Общий вес (кг)	1.2
Поставляется в	-
Номер артикула	4932430564
Штрихкод	4002395382255

M18 SLED

M18™ СВЕТОДИОДНЫЙ ПРОЖЕКТОР

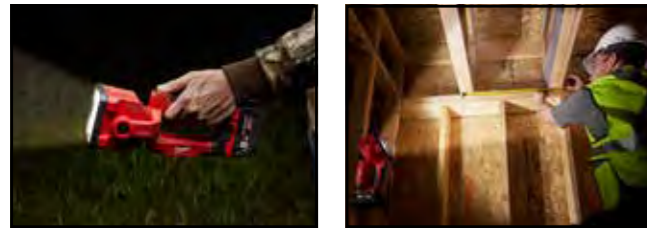

- TRUEVIEW™ освещение с высоким разрешением
- Наклоняющаяся голова обеспечивает 1250 Лм с дальностью луча до 650 м
- 4 режима работы: точечный, рассеянный, точечный/рассеянный и стробоскоп обеспечивают несколько различных вариантов освещения рабочей зоны
- Точечный режим для инспектирования объектов на больших расстояниях: осмотр высоковольтных мачт, длинных проводов, труб находящихся под землей, мостов...
- Рассеянный режим для освещения рабочей зоны
- IP54 защита, прожектор защищен от пыли и брызг воды
- Эргономичная обрешиненная рукоятка обеспечивает пользователю комфорт при длительном использовании
- Петля для подвешивания

	M18 SLED-0
Напряжение (В)	18
Тип аккумулятора	Li-ion
Емкость аккумулятора (Ач)	—
Аккумулятор	0
Зарядное устройство	—
Система	M18
Совместимость	Все аккумуляторы Milwaukee® M18™
Тип ламп	Светодиод
Макс. светоотдача Пятно_Заливка (Заливка/Пятно/Строб) (люмен)	1250 / 1200 / 600 / 1200
Макс. время работы с аккумулятором M18 B5 (ч)	4 / 4 / 7 / 5
Распределение света (м)	650
Общий вес (кг)	1.4
Поставляется в	—
Номер артикула	4933459159
Штрихкод	4002395287147

M18 TLED

M18™ СВЕТОДИОДНЫЙ ФОНАРЬ



- 160 лм поток света - в 2 раза ярче и светлее, чем получаемый от лампы накаливания
- M18™ Светодиодная электроника - в 2 раза дольше время работы и меньше тепла
- Герметичная конструкция алюминиевой головы - ударопрочная и стойкая к погодным условиям
- Вращение головы на 135° - позволяет пользователю направить луч света в нужном направлении
- Встроенный крюк - при работе освобождает руки
- Гибкая аккумуляторная система: работает со всеми аккумуляторами Milwaukee® M18™

	M18 TLED-0
Напряжение (В)	18
Тип аккумулятора	Li-ion
Емкость аккумулятора (Ач)	—
Аккумулятор	0
Зарядное устройство	—
Система	M18
Совместимость	Все аккумуляторы Milwaukee® M18™
Тип ламп	Светодиод
Макс. светоотдача (люмен)	160 / - / - / -
Макс. время работы с аккумулятором M18 B5 (ч)	29 / - / - / -
Общий вес (кг)	0.7
Поставляется в	—
Номер артикула	4932430361
Штрихкод	4002395380220

M18 FPP2A

M18 FUEL

M18 FUEL™ НАБОР

- M18 FPD - M18 FUEL™ ударная дрель
- M18 FID - M18 FUEL™ 1/4" Hex импульсный винтоверт



	M18 FPP2A-502X
Напряжение (В)	18
Тип аккумулятора	Li-ion
Емкость аккумулятора (Ач)	5.0
Аккумулятор	2
Зарядное устройство	59 мин
Поставляется в	Динакейс
Номер артикула	4933451075
Штрихкод	4002395810543

M18 BLPP2A

M18™ НАБОР БЕСЩЕТОЧНЫЙ КОМПАКТНЫЙ

- M18 BLDD - M18™ компактный бесщеточный шуруповерт
- M18 BLID - M18™ компактный бесщеточный ударный винтоверт



	M18 BLPP2A-502C
Напряжение (В)	18
Тип аккумулятора	Li-ion
Емкость аккумулятора (Ач)	5.0
Аккумулятор	2
Зарядное устройство	100 мин
Поставляется в	Кейс
Номер артикула	4933448720
Штрихкод	4002395259489

M18 FPP2B

M18 FUEL

M18 FUEL™ НАБОР

- M18 FPD - M18 FUEL™ ударная дрель
- M18 FIWF12 - M18 FUEL™ 1/2" импульсный гайковерт с фрикционным кольцом



	M18 FPP2B-502X
Напряжение (В)	18
Тип аккумулятора	Li-ion
Емкость аккумулятора (Ач)	5.0
Аккумулятор	2
Зарядное устройство	59 мин
Поставляется в	Динакейс
Номер артикула	4933451077
Штрихкод	4002395810567

M18 BLPP2B

M18™ НАБОР БЕСЩЕТОЧНЫЙ КОМПАКТНЫЙ

- M18 BLPD - M18™ компактный бесщеточный ударный шуруповерт
- M18 BLID - M18™ компактный бесщеточный ударный винтоверт



	M18 BLPP2B-502C
Напряжение (В)	18
Тип аккумулятора	Li-ion
Емкость аккумулятора (Ач)	5.0
Аккумулятор	2
Зарядное устройство	100 мин
Поставляется в	Кейс
Номер артикула	4933448451
Штрихкод	4002395259250

M18 BPP2C

НАБОР M18™

- M18 BPD - M18™ компактная ударная дрель
- M18 BID - M18™ компактный импульсный винтоверт

M18 BPP2C-402C

Напряжение (В)	18
Тип аккумулятора	Li-ion
Емкость аккумулятора (Ач)	4.0
Аккумулятор	2
Зарядное устройство	80 мин
Поставляется в	Кейс
Номер артикула	4933443552
Штрихкод	4002395003419

M18 BPP2D

M18™ НАБОР

- M18 BDD - M18™ компактный шуруповерт
- M18 BID - M18™ компактный импульсный винтоверт

M18 BPP2D-402C

Напряжение (В)	18
Тип аккумулятора	Li-ion
Емкость аккумулятора (Ач)	4.0
Аккумулятор	2
Зарядное устройство	80 мин
Поставляется в	Кейс
Номер артикула	4933447126
Штрихкод	4002395005901

M18 FPP6A

M18 FUEL™ НАБОР

- M18 FPD - M18 FUEL™ ударная дрель
- M18 FID - M18 FUEL™ ¼" Hex импульсный винтоверт
- M18 CCS55 - M18 FUEL™ дисковая пила
- M18 CSX - M18 FUEL™ SAWZALL® сабельная пила
- M18 CAG115XPD - M18 FUEL™ 115 мм углошлифовальная машина
- M18 TLED - M18™ LED фонарь

M18 FPP6A-502B

Напряжение (В)	18
Тип аккумулятора	Li-ion
Емкость аккумулятора (Ач)	5.0
Аккумулятор	2
Зарядное устройство	59 мин
Поставляется в	Сумка для инструмента
Номер артикула	4933451243
Штрихкод	4002395167654

M18 NRG-902

M18™ NRG ЭНЕРГОКОМПЛЕКТ

- M18 B9 - M18™ 9.0 Ач аккумулятор
- M12-18 FC - M12™ - M18™ зарядное устройство

M18 NRG-902

Напряжение (В)	18
Тип аккумулятора	Li-ion
Емкость аккумулятора (Ач)	9.0
Аккумулятор	2
Зарядное устройство	95 мин
Поставляется в	-
Номер артикула	4933451242
Штрихкод	4002395162611

M18 PP6B

M18™ НАБОР

- M18 BPD - M18™ Компактная ударная дрель
- M18 BIW12 - M18™ Компактный импульсный гайковерт ½"
- HD18 AG-125 - M18™ Heavy Duty углошлифовальная машина 125 мм
- HD18 CS - M18™ Heavy Duty циркулярная пила для работ по дереву и пластику
- M18 BSX - M18™ Сабельная пила SAWZALL®
- M18 TLED - M18™ LED Фонарь

M18 PP6B-502B

Напряжение (В)	18
Тип аккумулятора	Li-ion
Емкость аккумулятора (Ач)	5.0
Аккумулятор	2
Зарядное устройство	100 мин
Поставляется в	Сумка для инструмента
Номер артикула	4933451038
Штрихкод	4002395136919

M18 PP6D

M18™ НАБОР

- M18 BPD - M18™ компактная ударная дрель
- 18 BID - M18™ компактный импульсный гайковерт
- HD18 JS - M18™ Heavy Duty Лобзик
- HD18 CS - M18™ Heavy Duty циркулярная пила для работ по дереву и пластику
- M18 BSX - M18™ Heavy Duty SAWZALL® сабельная пила
- M18 TLED - M18™ LED Фонарь

M18 PP6D-502B

Напряжение (В)	18
Тип аккумулятора	Li-ion
Емкость аккумулятора (Ач)	5.0
Аккумулятор	2
Зарядное устройство	100 мин
Поставляется в	Сумка для инструмента
Номер артикула	4933451039
Штрихкод	4002395136926

M18 NRG-502

M18™ NRG ЭНЕРГОКОМПЛЕКТ

- M18 B5 - M18™ 5.0 Ач аккумулятор
- M12-18 FC - M12™-M18™ зарядное устройство

M18 NRG-502
M18 NRG-502X

Напряжение (В)	18	18
Тип аккумулятора	Li-ion	Li-ion
Емкость аккумулятора (Ач)	5.0	5.0
Аккумулятор	2	2
Зарядное устройство	59 мин	59 мин
Поставляется в	-	Динакейс
Номер артикула	4933459217	4933459222
Штрихкод	4002395287925	4002395287970

M18 NRG-402

M18™ NRG ЭНЕРГОКОМПЛЕКТ

- M18 B4 - M18™ 4.0 Ач аккумулятор
- M12-18 FC - M12™-M18™ быстрое зарядное устройство

M18 NRG-402

Напряжение (В)	18
Тип аккумулятора	Li-ion
Емкость аккумулятора (Ач)	4.0
Аккумулятор	2
Зарядное устройство	47 мин
Поставляется в	-
Номер артикула	4933459215
Штрихкод	4002395287901



M28 CHPX

M28 FUEL™ HEAVY DUTY ПЕРФОРАТОР SDS+

- Milwaukee® разработала бесщеточный двигатель POWERSTATE™
- Интеллектуальная система REDLINK PLUS™ обеспечивает защиту от перегрузок инструмента и батареи и увеличивает производительность
- Аккумуляторы REDLITHIUM-ION™ - до 65% больше время работы без подзарядки, на 20% дольше срок службы, работа при отрицательной температуре до -20°C, чем остальные технологии Lithium-Ion
- Высокая мощность двигателя обеспечивает производительность сетевого инструмента
- Мощнейший SDS-plus перфоратор в своем классе. Ударный механизм обеспечивает энергию удара 4,1 Дж при низкой вибрации 8,1 м/с² благодаря новой двойной антивибрационной системе*
- Металлический корпус редуктора - оптимальная посадка шестерней, увеличенный срок службы
- 4 режима: сверление с ударом, только удар, сверление, variolock для пред установки долота
- Система FIXTEC - безинструментальная замена патрона
- Контроль состояния отдельных элементов аккумулятора
- Индикатор уровня заряда показывает оставшийся заряд аккумулятора
- Совместим с системой пылеудаления M18-28 CPDEX
- *запатентовано

M28 FUEL



	M28 CHPX-0X	M28 CHPX-502X
Напряжение (В)	28	28
Тип аккумулятора	Li-ion	Li-ion
Емкость аккумулятора (Ач)	-	5.0
Аккумулятор	0	2
Зарядное устройство	-	90 мин
Тип хвостовика	SDS-Plus	SDS-Plus
Энергия удара (ЕРТА)(Дж)	4.1	4.1
Макс. диаметр сверления в дереве (мм)	30	30
Макс. диаметр сверления в стали (мм)	13	13
Макс. диаметр сверления в бетоне (мм)	28	28
Макс. частота ударов (уд/мин)	0 - 5000	0 - 5000
Ударное сверление (м/с ²)	8.1	8.1
Уровень вибрации при долблении (м/с ²)	8.1	8.1
Общий вес (кг)	-	4.7
Поставляется в	Динакейс	Динакейс
Номер артикула	4933451029	4933451025
Штрихкод	4002395136933	4002395137008



Самый мощный аккумуляторный перфоратор в своем классе - 4,1 Дж



Низкий уровень вибрации 8,1 м/с² благодаря новой антивибрационной системе*



Металлический редуктор

M18-28 CPDEX

M18-28 FUEL™ HEAVY DUTY СИСТЕМА ПЫЛЕУДАЛЕНИЯ



M28 FUEL
M18 FUEL

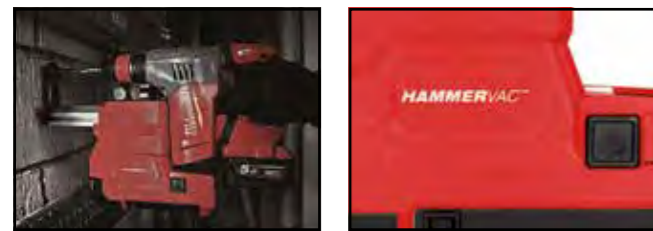

- Предназначен для эффективного сбора пыли, синхронная работа совместно с инструментом вкл/выкл через кнопку перфоратора
- HEPA фильтр: широко используется как конечный фильтр, потому что его эффективность составляет 99.75%
- Большой пылесборник
- Вылет алюминиевой всасывающей трубки регулируется в зависимости от длины бура. Максимальный диаметр бура 16мм и максимальная глубина 90мм
- Совместим с перфораторами M18 CHPX и M28 CHPX

M28 CHPXDE **M28 FUEL**

M28 FUEL™ HEAVY DUTY ПЕРФОРАТОР SDS-PLUS С СИТЕМОЙ ПЫЛЕУДАЛЕНИЯ



- M28 CHPX - M28 FUEL™ Heavy Duty SDS-plus Перфоратор
- M18-28 CPDEX - M18-28 Fuel™ Heavy Duty Система пылеудаления

	M18-28 CPDEX-0
Напряжение (В)	18
Тип аккумулятора	Li-ion
Емкость аккумулятора (Ач)	–
Аккумулятор	0
Зарядное устройство	–
Макс. диаметр бура (мм)	16
Макс. глубина сверления (мм)	90
Макс. длина сверла (мм)	160
Амплитуда хода (мм)	100
Вес без батареи (кг)	1.6
Поставляется в	–
Номер артикула	4933446810
Штрихкод	4002395005505

	M28 CHPXDE-502C
Напряжение (В)	28
Тип аккумулятора	Li-ion
Емкость аккумулятора (Ач)	5.0
Аккумулятор	2
Зарядное устройство	90 мин
Поставляется в	Кейс
Номер артикула	4933448015
Штрихкод	4002395006779

ПОВЫШЕННАЯ ПРОЧНОСТЬ И ДОЛГОВЕЧНОСТЬ ОБЕСПЕЧИВАЮТ ДО 10 РАЗ БОЛЬШИЙ СРОК СЛУЖБЫ

Diamond Plus™ алмазное корончатое сверло для мокрого / сухого сверления
Алмазные коронки и сегменты были специально разработаны для профессионалов, которым необходимо сверлить отверстия в очень твердых материалах, таких как: фарфор/керамогранит/керамическая плитка, чугун или стекловолокно, где обычными коронками это сделать трудно. Использование этих коронок гарантирует отличную производительность и превосходный срок службы даже в твердых материалах.



ВЫСОКИЙ КЛАСС АЛМАЗОВ И УЛУЧШЕННАЯ ПАЙКА ОБЕСПЕЧИВАЮТ ЛУЧШУЮ В СВОЕМ КЛАССЕ ПРОИЗВОДИТЕЛЬНОСТЬ

Минимум воды: эти коронки требуют минимального количества воды в отличие от обычных алмазных сверл, которые требуют постоянного потока воды. Просто окуните сверло или коронку в воду в начале каждого отверстия и далее каждые 5 секунд во время работы.

Чистые отверстия: чистое сверление, точные отверстия без каких-либо сколов по окружности.

Ресурс: для увеличения срока службы мы используем хорошо припаянные высокого класса алмазы, которые обеспечивают быструю резку и долгий срок службы.

Прочность: прочный корпус из сплава, который тяжело гнется.

Легкое удаление керна: прорези со смещением увеличивают рычаг при удалении керна.

Универсальность: могут использоваться с углошлифовальными машинами при помощи специального адаптера или дрелями.



Ø (мм)	Приемка	Номер артикула	Штрихкод
5	1/4" Hex	49560503	045242223732
6	1/4" Hex	49560505	045242223749
8	1/4" Hex	49560507	045242223756
10	1/4" Hex	49560509	045242223763
12	1/4" Hex	49560511	045242223770
15	1/4" Hex	49560513	045242223787
20	1/4" Hex	49560515	045242223794
25	1/4" Hex	49560517	045242223800

HD28 PD

УДАРНАЯ ДРЕЛЬ M28™



- Высокомощный 4 - х полюсный двигатель с крутящим моментом 90 Нм для тяжелых работ
- Интеллектуальная система REDLINK™ обеспечивает защиту от перегрузок инструмента и батареи и увеличивает производительность.
- Металлический корпус редуктора обеспечивает максимальный срок службы
- Компактность: габаритная длина всего 237 мм
- Патрон Rohm 13 мм обеспечивает максимальный срок службы
- Контроль состояния отдельных элементов аккумулятора оптимизирует время работы инструмента и обеспечивает долговечность аккумулятора
- Индикатор заряда батареи
- Встроенная светодиодная подсветка рабочей поверхности
- Аккумуляторы REDLITHIUM-ION™ - на 65% больше время работы без подзарядки, на 20% дольше срок службы, работа при отрицательной температуре до -20°C

	HD28 PD-0X	HD28 PD-502X
Напряжение (В)	28	28
Тип аккумулятора	Li-ion	Li-ion
Емкость аккумулятора (Ач)	—	5.0
Аккумулятор	0	2
Зарядное устройство	—	90 мин
Скорость без нагрузки (1 п.) (об/мин)	0 - 450	0 - 450
Скорость без нагрузки (2 п.) (об/мин)	0 - 1800	0 - 1800
Патрон (мм)	13	13
Макс. диаметр сверления в дереве (мм)	65	65
Макс. диаметр сверления в стали (мм)	16	16
Макс. диаметр сверления в бетоне (мм)	20	20
Макс. крутящий момент (Нм)	90	90
Общий вес (кг)	—	2.5
Поставляется в	Динакейс	Динакейс
Номер артикула	4933431646	4933448544
Штрихкод	4002395242887	4002395263158

HD28 AG125

УГЛОШЛИФОВАЛЬНАЯ МАШИНА M28™ С ДИСКОМ 125 ММ



- Высокопроизводительный двигатель Milwaukee® для максимальной мощности
- Интеллектуальная система REDLINK™ обеспечивает защиту от перегрузок инструмента и батареи и увеличивает производительность
- Особый дизайн выключателя для легкости в использовании
- Уменьшенная высота корпуса редуктора для оптимальной эргономики
- Быстрая и легкая смена диска с помощью запатентованной гайки FIXTEC
- Бесключевой противоударный кожух, обеспечивающий наилучшую защиту и быструю регулировку
- AVS (антивибрационная) боковая рукоятка для удобной работы и меньшей утомляемости пользователя
- Контроль состояния отдельных элементов аккумулятора оптимизирует время работы инструмента и обеспечивает долговечность аккумулятора
- Индикатор заряда батареи
- Аккумуляторы REDLITHIUM-ION™ - на 65% больше время работы без подзарядки, на 20% дольше срок службы, работа при отрицательной температуре до -20°C

	HD28 AG125-0X	HD28 AG125-502X
Напряжение (В)	28	28
Тип аккумулятора	Li-ion	Li-ion
Емкость аккумулятора (Ач)	—	5.0
Аккумулятор	0	2
Зарядное устройство	—	90 мин
Скорость без нагрузки (об/мин)	9000	9000
Диаметр диска (мм)	125	125
Макс. глубина резания (мм)	36	36
Резьба шпинделя	M 14	M 14
Общий вес (кг)	—	2.8
Фланцевая гайка FIXTEC	да	да
LLO (с блокировкой)	да	да
Антивibr. боковая рукоятка	да	да
Поставляется в	Динакейс	Динакейс
Номер артикула	4933432225	4933448541
Штрихкод	4002395243952	4002395263127

HD28 AG115

M28™ HEAVY DUTY УГЛОШЛИФОВАЛЬНАЯ МАШИНА 115 ММ



- Высокопроизводительный двигатель Milwaukee® для максимальной мощности
- Интеллектуальная система REDLINK™ обеспечивает защиту от перегрузок инструмента и батареи и увеличивает производительность
- Особый дизайн выключателя для легкости в использовании
- Уменьшенная высота корпуса редуктора для оптимальной эргономики
- Быстрая и легкая смена диска с помощью запатентованной гайки FIXTEC
- Бесключевой противоударный кожух, обеспечивающий наилучшую защиту и быструю регулировку
- AVS (антивибрационная) боковая рукоятка для удобной работы и меньшей утомляемости пользователя
- Контроль состояния отдельных элементов аккумулятора оптимизирует время работы инструмента и обеспечивает долговечность аккумулятора
- Индикатор заряда батареи
- REDLITHIUM-ION™ аккумуляторы - до 65% больше время работы, до 20% больше срок службы, работа при отрицательной температуре до -20°C

	HD28 AG115-0X	HD28 AG115-502X
Напряжение (В)	28	28
Тип аккумулятора	Li-ion	Li-ion
Емкость аккумулятора (Ач)	—	5.0
Аккумулятор	0	2
Зарядное устройство	—	90 мин
Скорость без нагрузки (об/мин)	9000	9000
Диаметр диска (мм)	115	115
Макс. глубина резания (мм)	28	28
Резьба шпинделя	M 14	M 14
Общий вес (кг)	—	2.8
Фланцевая гайка FIXTEC	да	да
LLO (с блокировкой)	да	да
Антивibr. боковая рукоятка	да	да
Поставляется в	Динакейс	Динакейс
Номер артикула	4933432146	4933448540
Штрихкод	4002395243785	4002395263110

HD28 IW

ИМПУЛЬСНЫЙ ГАЙКОВЕРТ 1/2" M28™



- Высокомощный 4 - х полюсный двигатель с крутящим моментом 440 Нм для тяжелых работ
- Интеллектуальная система REDLINK™ обеспечивает защиту от перегрузок инструмента и батареи и увеличивает производительность
- Прочный легкий магниевый корпус редуктора обеспечивает увеличенный срок службы и удобство использования
- Электронная регулировка скорости нажатием на кнопку
- Хвостовик 1/2" с фиксирующим штифтом
- Несколько рукояток обеспечивает максимальное удобство и управление
- Специальная перекидная аккумуляторная батарея гарантирует оптимальное равновесие инструмента
- Контроль состояния отдельных элементов аккумулятора оптимизирует время работы инструмента и обеспечивает долговечность аккумулятора
- Индикатор заряда батареи
- Аккумуляторы REDLITHIUM-ION™ - на 65% больше время работы без подзарядки, на 20% дольше срок службы, работа при отрицательной температуре до -20°C

	HD28 IW-0X	HD28 IW-502X
Напряжение (В)	28	28
Тип аккумулятора	Li-ion	Li-ion
Емкость аккумулятора (Ач)	—	5.0
Аккумулятор	0	2
Зарядное устройство	—	90 мин
Скорость без нагрузки (об/мин)	0 - 1450	0 - 1450
Частота ударов (уд/мин)	0 - 2450	0 - 2450
Тип хвостовика	1/2" квадратный	1/2" квадратный
Макс. крутящий момент (Нм)	440	440
Общий вес (кг)	—	4.1
Поставляется в	Динакейс	Динакейс
Номер артикула	4933431642	4933448545
Штрихкод	4002395242870	4002395263165

HD28 MS

ПИЛА ДЛЯ СУХОЙ РЕЗКИ МЕТАЛЛА M28™



- Четырехполюсный бескорпусный двигатель обеспечивает 3200 об / мин для быстрой резки
- Интеллектуальная система REDLINK™ обеспечивает защиту от перегрузок инструмента и батареи и увеличивает производительность.
- Максимальная глубина реза 61 мм
- Компактный, эргономичный дизайн обеспечивает превосходное управление стандартными пилами по металлу, сабельными и ленточными пилами
- Эргономичная конструкция рукоятки для более удобного использования
- Электронное торможение двигателем: полотно останавливается за считанные секунды
- Контроль состояния отдельных элементов аккумулятора оптимизирует время работы инструмента и обеспечивает долговечность аккумулятора
- Встроенная светодиодная подсветка освещает рабочую поверхность
- Индикатор заряда батареи
- Аккумуляторы REDLITHIUM-ION™ - в 65% больше время работы без подзарядки, на 20% дольше срок службы, работа при

	HD28 MS-0
Напряжение (В)	28
Тип аккумулятора	Li-ion
Емкость аккумулятора (Ач)	–
Аккумулятор	0
Зарядное устройство	–
Скорость без нагрузки (об/мин)	3200
Диаметр диска (мм)	174
Внутренний диаметр диска (мм)	20
Макс. режущая способность в листовой стали (мм)	5
Макс. режущая способность в металлической трубе (мм)	61
Макс. режущая способность в профильном железе (мм)	61
Общий вес (кг)	4.2
Поставляется в	–
Номер артикула	4933416880
Штрихкод	4002395237777

HD28 SG

M28™ HEAVY DUTY ПРЯМОШЛИФОВАЛЬНАЯ МАШИНА



- Длинный, узкий шпиндельный наконечник для работы в труднодоступных местах
- Интеллектуальная система REDLINK™ обеспечивает защиту от перегрузок инструмента и батареи и увеличивает производительность.
- Двухпозиционный цифровой электронный переключатель скорости для оптимального использования расходных материалов
- Функция блокировки аккумулятора предотвращает случайный запуск
- Металлический корпус редуктора для максимальной долговечности
- Максимальный воздушный поток позволяет инструменту работать длительное время без нагревания
- Цанговый патрон 6 мм позволяет использовать обычные принадлежности
- Контроль состояния отдельных элементов аккумулятора оптимизирует время работы инструмента и обеспечивает долговечность аккумулятора
- Индикатор заряда батареи
- Аккумуляторы REDLITHIUM-ION™ - в 2 раза больше время работы без подзарядки, на 20% больше мощность, в 2 раза дольше срок службы, работа при отрицательной температуре до -20°C

	HD28 SG-0
Напряжение (В)	28
Тип аккумулятора	Li-ion
Емкость аккумулятора (Ач)	–
Аккумулятор	0
Зарядное устройство	–
Скорость без нагрузки (об/мин)	22,500 / 19,500
Цанга (мм)	6
Общий вес (кг)	3.1
Поставляется в	–
Номер артикула	4933415615
Штрихкод	4002395238484

HD28 CS

M28™ HEAVY DUTY ДИСКОВАЯ ПИЛА

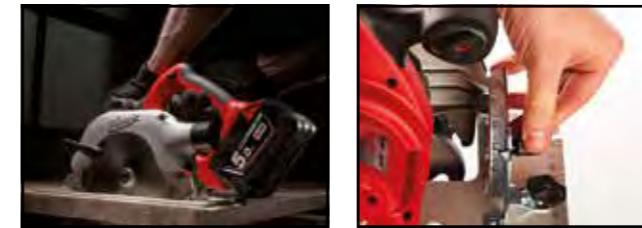

- Мощный двигатель обеспечивает частоту вращения 3500 об / мин для резки конструкционных материалов
- Интеллектуальная система REDLINK™ обеспечивает защиту от перегрузок инструмента и батареи и увеличивает производительность
- Регулируемая глубина реза до 54 мм, угол реза до 50°
- Конструкция Heavy Duty с цельнометаллическими нижним и верхним защитными кожухами и алюминиевой подошвой
- Конструкция с левосторонним полотном обеспечивает оптимальную видимость линии реза
- Электронное торможение двигателем: пильный диск останавливается за считанные секунды
- Эргономичная конструкция рукоятки для более удобного использования
- Контроль состояния отдельных элементов аккумулятора
- Индикатор заряда батареи
- Аккумуляторы REDLITHIUM-ION™ - в 65% больше время работы без подзарядки, на 20% дольше срок службы, работа при отрицательной температуре до -20°C
- Поставляется с полотном на 24 зуба, направляющей, шестигранным ключем

	HD28 CS-0	HD28 CS-502C
Напряжение (В)	28	28
Тип аккумулятора	Li-ion	Li-ion
Емкость аккумулятора (Ач)	–	5.0
Аккумулятор	0	2
Зарядное устройство	–	90 мин
Скорость без нагрузки (об/мин)	4200	4200
Макс. глубина резания при 90° (мм)	54	54
Макс. глубина резания при 45° (мм)	39	39
Диаметр диска (мм)	165	165
Размер шпинделя (мм)	15.87	15.87
Общий вес (кг)	–	3.6
Поставляется в	–	Кейс
Номер артикула	4933419022	4933448538
Штрихкод	4002395238804	4002395263097

HD28 SX

САБЕЛЬНАЯ ПИЛА M28™ SAWZALL®



- Высокопроизводительный двигатель для максимальной мощности
- Интеллектуальная система REDLINK™ обеспечивает защиту от перегрузок инструмента и батареи и увеличивает производительность
- Запатентованная система FIXTEC для быстрой и бесключевой замены полотна
- Муфта безопасности предохраняет инструмент в случае заклинивания пилки
- Механизм с маятниковым движением полотна для снижения уровня вибрации
- Длина хода 28,6 мм, 3000 ходов в минуту для чрезвычайно быстрой резки
- Регулируемый без применения вспомогательных инструментов опорный башмак быстро задает длину полотна
- Удобный двухпозиционный переключатель скорости для эффективного управления при резке различных материалов
- Нескользкая поверхность рукоятки обеспечивает максимальное удобство и контроль
- Контроль состояния отдельных элементов аккумулятора оптимизирует время работы инструмента и обеспечивает долговечность аккумулятора

	HD28 SX-0	HD28 SX-502C
Напряжение (В)	28	28
Тип аккумулятора	Li-ion	Li-ion
Емкость аккумулятора (Ач)	–	5.0
Аккумулятор	0	2
Зарядное устройство	–	90 мин
Макс. глубина пропила в мягком дереве (мм)	300	300
Макс. глубина пропила в стали (мм)	25	25
Макс. глубина пропила в алюминии (мм)	25	25
Макс. глубина пропила в цветном металле (мм)	25	25
Макс. глубина пропила в металлических трубах (мм)	150	150
Частота хода без нагрузки (дв / мин)	0-2000/0-3000	0-2000/0-3000
Амплитуда хода (мм)	28.6	28.6
Общий вес (кг)	–	4.1
Поставляется в	–	Кейс
Номер артикула	4933416860	4933448537
Штрихкод	4002395237807	4002395263080

HD28 JSB

ЛОБЗИК M28™



- 4-х полюсный бескорпусный двигатель обеспечивает 2800 об / мин
- Интеллектуальная система REDLINK™ обеспечивает защиту от перегрузок инструмента и батареи и увеличивает производительность
- Плавный пуск
- 2-х позиционный переключатель скорости обеспечивает идеальную скорость для каждого материала
- Запатентованная система FIXTEC - для быстрой, бесключевой замены пильных полотен и регулировка угла наклона от 0° до 45°
- Регулируемая интенсивность обдува
- Мягкий старт
- Точная ориентация полотна с направляющим роликом на игольчатых подшипниках, закрепленном в низкой позиции
- Литая подошва для высокой надежности
- Контроль состояния отдельных элементов аккумулятора
- Индикатор заряда батареи
- Аккумуляторы REDLITHIUM-ION™ - на 65% больше время работы без подзарядки, на 20% дольше срок службы, работа при отрицательной температуре до -20°C

	HD28 JSB-0X	HD28 JSB-502X
Напряжение (В)	28	28
Тип аккумулятора	Li-ion	Li-ion
Емкость аккумулятора (Ач)	–	5.0
Аккумулятор	0	2
Зарядное устройство	–	90 мин
Частота хода без нагрузки (дв / мин)	2100 / 2800	2100 / 2800
Макс. режущая способность в дереве(мм)	135	135
Макс. режущая способность в стали (мм)	10	10
Амплитуда хода (мм)	26	26
Общий вес (кг)	–	3.5
Поставляется в	Динакейс	Динакейс
Номер артикула	4933432090	4933448542
Штрихкод	4002395243778	4002395263134

M28 VC

M28™ HEAVY DUTY ПЫЛЕСОС ДЛЯ СУХОЙ И ВЛАЖНОЙ УБОРКИ



- Двигатель Milwaukee® 28 В для большей производительности
- Эффективное удаление пыли (до 99,7 %)
- Встроенный шланг
- Легкоочищаемый фильтр
- Удобен для переноса и хранения
- Хранение принадлежностей на корпусе пылесоса
- Поставляется с моющим фильтром, узкой насадкой, шлангом и широкой насадкой

	M28 VC-0
Напряжение (В)	28
Тип аккумулятора	Li-ion
Емкость аккумулятора (Ач)	–
Аккумулятор	0
Зарядное устройство	–
Объем твердых тел (л)	9.6
Объем жидкости (л)	7.5
Диаметр шланга (мм)	32
Длина шланга (м)	1.6
Макс. остаточное давление (мбар)	80
Общий вес (кг)	5.4
Поставляется в	–
Номер артикула	4933404620
Штрихкод	4002395234806

M28 PACK B

НАБОР M28™

- HD28 PD – M28™ Heavy Duty ударная дрель
- HD28 CS – M28™ Heavy Duty дисковая пила по дереву
- HD28 SX - M28™ Heavy Duty SAWZALL® Сабельная пила
- M28 WL – M28™ Фонарь



	M28 Pack B-502B
Напряжение (В)	28
Тип аккумулятора	Li-ion
Емкость аккумулятора (Ач)	5.0
Аккумулятор	2
Зарядное устройство	90 мин
Поставляется в	Сумка для инструмента
Номер артикула	4933448546
Штрихкод	4002395263172

M28 PACK G

M28™ НАБОР

- HD28 PD - M28™ Heavy Duty Ударная дрель
- M28 CHPX - M28™ Heavy Duty Перфоратор SDS-plus
- M28 WL - M28™ Фонарь



	M28 PACK G-502X
Напряжение (В)	28
Тип аккумулятора	Li-ion
Емкость аккумулятора (Ач)	5.0
Аккумулятор	2
Зарядное устройство	90 мин
Поставляется в	Динакейс
Номер артикула	4933448970
Штрихкод	4002395263547

M28 PACK D

НАБОР M28™

- HD28 PD – M28™ Heavy Duty Ударная дрель
- HD28 SX – M28™ Heavy Duty SAWZALL® Сабельная пила
- M28 WL – M28™ Фонарь



	M28 Pack D-502B
Напряжение (В)	28
Тип аккумулятора	Li-ion
Емкость аккумулятора (Ач)	5.0
Аккумулятор	2
Зарядное устройство	90 мин
Поставляется в	Сумка для инструмента
Номер артикула	4933448547
Штрихкод	4002395263189

M28 PACK H

НАБОР M28™

- HD28 PD – M28™ Heavy Duty Ударная дрель
- HD28 AG – M28™ Heavy Duty Углошлифовальная машина 115 мм



	M28 Pack H-502X
Напряжение (В)	28
Тип аккумулятора	Li-ion
Емкость аккумулятора (Ач)	5.0
Аккумулятор	2
Зарядное устройство	90 мин
Поставляется в	Динакейс
Номер артикула	4933448548
Штрихкод	4002395263196

АККУМУЛЯТОРЫ M12™
M12

	Система	Тип аккумулятора	Емкость аккумулятора (Ач)	Напряжение (В)	Номер артикула	Штрихкод	
1.	M12 B2	M12	Li-ion	2.0	12	4932430064	4002395377251
2.	M12 B3	M12	Li-ion	3.0	12	4932451388	4002395157969
3.	M12 B4	M12	Li-ion	4.0	12	4932430065	4002395377268
4.	M12 B6	M12	Li-ion	6.0	12	4932451395	4002395158638

АККУМУЛЯТОРЫ M18™
M18

	Система	Тип аккумулятора	Емкость аккумулятора (Ач)	Напряжение (В)	Номер артикула	Штрихкод	
1.	M18 B2	M18	Li-ion	2.0	18	4932430062	4002395377237
2.	M18 B4	M18	Li-ion	4.0	18	4932430063	4002395377244
3.	M18 B5	M18	Li-ion	5.0	18	4932430483	4002395381449
4.	M18 B6	M18	Li-ion	6.0	18	4932451244	4002395167661
5.	M18 B9	M18	Li-ion	9.0	18	4932451245	4002395167678

АККУМУЛЯТОРЫ
M4 M14 M28

	Система	Тип аккумулятора	Емкость аккумулятора (Ач)	Напряжение (В)	Номер артикула	Штрихкод	
1.	M4 B2	M4	Li-ion	2.0	4	4932430098	4002395377596
2.	M14 B	M14	Li-ion	1.5	14.4	4932352665	4002395373239
3.	M14 B4	M14	Li-ion	4.0	14.4	4932430323	4002395379842
4.	M28 BX	M28	Li-ion	3.0	28	4932352732	4002395373901
5.	M28 B5	M28	Li-ion	5.0	28	4932430484	4002395381456

REDLITHIUM-ION™
Все аккумуляторные инструменты Milwaukee® работают на аккумуляторах REDLITHIUM-ION™

M12 Аккумулятор 1,5 Ач 4931427105
 M12 Аккумулятор 2,0 Ач 4932430064
 M12 3,0 Ач аккумулятор 4932451388
 M12 Аккумулятор 3,0 Ач 4932352664
 M12 Аккумулятор 4,0 Ач 4932430065
 M12 6,0 Ач аккумулятор 4932451395



M18 Аккумулятор 1,5 Ач 4932352667
 M18 Аккумулятор 2,0 Ач 4932430062
 M18 Аккумулятор 4,0 Ач 4932430063
 M18 Аккумулятор 3,0 Ач 4932352668



M18 Аккумулятор 5,0 Ач 4932430483
 M18 Аккумулятор 6,0 Ач 4932451244
 M18 9,0 Ач аккумулятор 4932451245

Более 155 решений на одном зарядном устройстве

ЗАРЯДНЫЕ УСТРОЙСТВА



	Система	Уровень заряда	Время зарядки	Емкость аккумулятора (Ач)	Для аккумулятора NiCd	Для аккумулятора NiMH	Для аккумулятора Li-Ion	Номер артикула	Штрихкод
1.	M4 C	M4	4 V	30 мин	2.0	–	да	4932352958	4002395376162
2.	C12 C	M12	12 V	40 / 80 мин	2.0, 3.0, 4.0 & 6.0	–	да	4932352000	4002395366606
3.	M12 C4	M12	12 V	40 мин 2.0 Ач - 80 мин 4.0 Ач аккумуляторы	2.0, 4.0 & 6.0	–	да	4932430554	4002395382156
4.	M12-18C	M12,M14,M18	12 - 18 V	40 / 80 мин	2.0, 4.0, 5.0, 6.0 & 9.0	–	да	4932352959	4002395376179
5.	M12-18 FC	M12,M14,M18	12 - 18 V	26/47/59/68/95 мин	2.0, 4.0, 5.0, 6.0 & 9.0	–	да	4932451079	4002395810581
6.	M12-18 AC	M12,M14,M18	12 - 18 V	40/80/100/124/180 мин	2.0, 4.0, 5.0, 6.0 & 9.0	–	да	4932459205	4002395287208
7.	M1418 C6	M14,M18	14.4 V - 18 V	40/80 мин	2.0, 4.0, 5.0, 6.0 & 9.0	–	да	4932430086	4002395377473
8.	M28 C	M28	28 V	60 мин	3.0 & 5.0	–	да	4932352524	4002395371822

M4 D

ДРЕЛЬ-ШУРУПОВЕРТ M4

- Компактный размер отвертки - 244 мм длина
- Электронная муфта - высокая точность (8%)
- 2-х скоростной металлический редуктор для закручивания и сверления
- Электронная схема регулирования скорости
- ¼" Нех хвостовик для быстрой установки и замены бит
- 2-х позиционная рукоятка для баланса и минимальной отдачи
- Индикатор заряда батареи



M4 D-202B	
Напряжение (В)	4
Тип аккумулятора	Li-ion
Емкость аккумулятора (Ач)	2.0
Аккумулятор	2
Зарядное устройство	30 мин
Скорость без нагрузки (1 п.) (об/мин)	0 - 200
Скорость без нагрузки (2 п.) (об/мин)	0 - 600
Тип хвостовика	¼" Нех
Макс. крутящий момент (Нм)	5
Общий вес (кг)	0.5
Поставляется в	Подарочная коробка
Номер артикула	4933440475
Штрихкод	4002395000388

ФОНАРИ



	Напряжение (В)	Тип аккумулятора	Система	Совместимость	Тип ламп	Номер артикула	Штрихкод
1.	M12 TLED-0	12	Li-ion	M12	Все аккумуляторы Milwaukee® M12™	Светодиод	4932430360 4002395380213
2.	M12 SL-0	12	Li-ion	M12	Все аккумуляторы Milwaukee® M12™	Светодиод	4932430178 4002395378395
3.	M12 LL-0	12	Li-ion	M12	Все аккумуляторы Milwaukee® M12™	Светодиод	4932430562 4002395382231
4.	M12 SLED-0	12	Li-ion	M12	Все аккумуляторы Milwaukee® M12™	Светодиод	4933451261 4002395170159
5.	M12 MLED-0	12	Li-ion	M12	Все аккумуляторы Milwaukee® M12™	Светодиод	4933451899 4002395281480
6.	M12 AL-0	12	Li-ion	M12	Все аккумуляторы Milwaukee® M12™	Светодиод	4933451394 4002395158621

ФОНАРИ M18™



	Напряжение (переменный ток) (В)	Напряжение (постоянный ток) (В)	Тип аккумулятора	Система	Совместимость	Тип ламп	Номер артикула	Штрихкод
1.	M18 TLED-0	–	18	Li-ion	M18	Все аккумуляторы Milwaukee® M18™	Светодиод	4932430361 4002395380220
2.	M18 IL-0	–	18	Li-ion	M18	Все аккумуляторы Milwaukee® M18™	Светодиод	4932430564 4002395382255
3.	M18 LL-0	–	18	Li-ion	M18	Все аккумуляторы Milwaukee® M18™	Светодиод	4932430563 4002395382248
4.	M18 SLED-0	–	18	Li-ion	M18	Все аккумуляторы Milwaukee® M18™	Светодиод	4933459159 4002395287147
5.	M18 AL-0	–	18	Li-ion	M18	Все аккумуляторы Milwaukee® M18™	Светодиод	4932430392 4002395380534
6.	M18 HAL-0	220 - 240	18	Li-ion	M18	Все аккумуляторы Milwaukee® M18™	Светодиод	4933451262 4002395170166
7.	M18 SAL-0	–	18	Li-ion	M18	Все аккумуляторы Milwaukee® M18™	Светодиод	4933451246 4002395167708
	M18 SAL-502B	–	18	Li-ion	M18	Все аккумуляторы Milwaukee® M18™	Светодиод	4933451896 4002395281459
8.	M18 HSAL-0	220 - 240	18	Li-ion	M18	Все аккумуляторы Milwaukee® M18™	Светодиод	4933451392 4002395158607
	M18 HSAL-502B	220 - 240	18	Li-ion	M18	Все аккумуляторы Milwaukee® M18™	Светодиод	4933451898 4002395281473

ФОНАРИ M28™



	Напряжение (В)	Тип аккумулятора	Система	Совместимость	Тип ламп	Номер артикула	Штрихкод
1.	M28 WL-0	28	Li-ion	M28	Все аккумуляторы Milwaukee® M28™	Ксенон	4932352526 4002395371846

СТРОИТЕЛЬНЫЕ РАБОТЫ



К 950

10 КГ ПЕРФОРАТОР

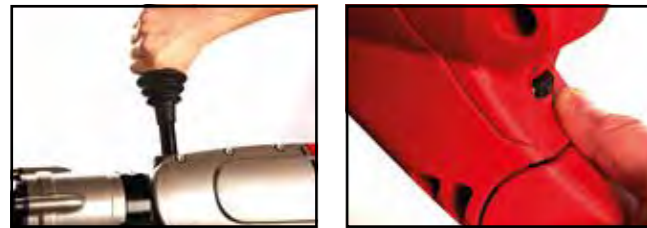

- Энергия удара 20 Дж обеспечивает максимальную эффективность работы
- 1700 Вт двигатель - лучший в своем классе, имеет запас мощности, позволяющий справиться с самыми тяжелыми работами
- DIGITRONIC® - электроника для точной настройки мощности под каждый вид работ
- 3 рукоятки - все с AVS (антивибрационной системой) и покрытием soft grip для увеличения комфортности работы и снижения утомляемости оператора
- Металлический корпус редуктора обеспечивает точность сборки элементов редуктора и увеличивает ресурс
- Сервисный индикатор
- Автоматическая система смазки увеличивает срок службы инструмента
- Конструкция с продольным расположением двигателя удобна для работы в вертикальном положении
- Возможно подключение к генератору
- Variolock (12 положений) для предустановки положения долота под разными углами
- 6 м кабель

	К 950 S	К 950 K
Мощность (Вт)	1700	1700
Скорость без нагрузки (об/мин)	125 - 250	125 - 250
Энергия удара (ЕРТА)(Дж)	20	20
Ударное действие при нагрузке (уд/мин)	975 - 1950	975 - 1950
Скорость при нагрузке (режим мягк.)	125 - 250	125 - 250
Макс. диаметр сверления буровой коронкой (мм)	50	50
Макс. диаметр тунельным буром (мм)	80	80
Макс. диаметр сверления коронками (мм)	150	150
Тип хвостовика	SDS-Max	К-Нех
Ударное сверление (м/с ²)	12.5	12.5
Уровень вибрации при долблении (м/с ²)	11	11
Вес (кг)	11.8	11.8
Поставляется в	Кейс	Кейс
Номер артикула	4933375710	4933375500
Штрихкод	4002395232031	4002395231607

К 900

10 КГ ОТБОЙНЫЙ МОЛОТОК



- Энергия удара 20 Дж обеспечивает максимальную эффективность работы
- 1600 Вт двигатель - лучший в своем классе, имеет запас мощности, позволяющий справиться с самыми тяжелыми работами
- DIGITRONIC® - электроника для точной настройки мощности под каждый вид работ
- 3 рукоятки - все с AVS (антивибрационной системой) и покрытием soft grip для увеличения комфортности работы и снижения утомляемости оператора
- Сервисный индикатор
- Автоматическая система смазки увеличивает срок службы инструмента
- Конструкция с продольным расположением двигателя удобна для работы в вертикальном положении
- Возможно подключение к генератору
- Variolock (12 положений) для предустановки положения долота под разными углами
- 6 м кабель

	К 900 S	К 900 K
Мощность (Вт)	1600	1600
Энергия удара (ЕРТА)(Дж)	20	20
Ударное действие при нагрузке (уд/мин)	975 - 1950	975 - 1950
Тип хвостовика	SDS-Max	К-Нех
Уровень вибрации при долблении (м/с ²)	11	11
Вес (кг)	11.0	11.0
Поставляется в	Кейс	Кейс
Номер артикула	4933375720	4933375650
Штрихкод	4002395232048	4002395231614

К 750 S

7 КГ ПЕРФОРАТОР



- Усиленный боек обеспечивает максимальную энергию удара
- Высокая мощность 1550 Вт и эффективная система теплоотвода гарантируют максимальную надежность
- Электроника для точной настройки мощности под каждый вид работ
- Мягкий старт для аккуратного начала долбежных работ и точного засверливания
- AVS (антивибрационная система) и покрытие soft grip боковой и основной рукояток
- Дополнительная рукоятка может быть зафиксирована в трех различных положениях
- Функция мягкого удара снижает энергию удара для долбления хрупких материалов
- Функция отключения удара и предустановка положения долота
- Сервисный индикатор
- Variolock (12 положений) для предустановки положения долота под разными углами
- 6 м кабель

	К 750 S
Мощность (Вт)	1550
Скорость без нагрузки (об/мин)	300
Энергия удара (ЕРТА)(Дж)	11.9
Ударное действие при нагрузке (уд/мин)	2740
Скорость при нагрузке (режим мягк.)	240
Макс. диаметр сверления буровой коронкой (мм)	50
Макс. диаметр тунельным буром (мм)	80
Макс. диаметр сверления коронками (мм)	150
Тип хвостовика	SDS-Max
Ударное сверление (м/с ²)	9.5
Уровень вибрации при долблении (м/с ²)	9.1
Вес (кг)	8.2
Поставляется в	Кейс
Номер артикула	4933398600
Штрихкод	4002395235193

К 545 S

5 КГ ПЕРФОРАТОР



- Усиленный боек обеспечивает максимальную энергию удара
- Высокая мощность 1300 Вт и эффективная система теплоотвода гарантируют максимальную надежность
- Электроника поддерживает постоянные обороты даже под нагрузкой
- Мягкий старт для прецизионного начала долбления/засверливания
- AVS (антивибрационная система) и покрытие soft grip передней и задней рукояток
- Дополнительная рукоятка может быть зафиксирована в трех различных положениях
- Функция мягкого удара - снижает энергию удара для долбления хрупких материалов
- Функция отключения удара и предустановка положения долота
- Сервисный индикатор
- Variolock (12 положений) для предустановки положения долота под разными углами
- 6 м кабель

	К 545 S
Мощность (Вт)	1300
Скорость без нагрузки (об/мин)	450
Энергия удара (ЕРТА)(Дж)	8.5
Ударное действие при нагрузке (уд/мин)	2840
Скорость при нагрузке (режим мягк.)	350
Макс. диаметр сверления буровой коронкой (мм)	45
Макс. диаметр тунельным буром (мм)	65
Макс. диаметр сверления коронками (мм)	100
Тип хвостовика	SDS-Max
Ударное сверление (м/с ²)	13
Уровень вибрации при долблении (м/с ²)	9
Вес (кг)	6.7
Поставляется в	Кейс
Номер артикула	4933398200
Штрихкод	4002395234073

K 540 S

5 КГ ПЕРФОРАТОР



- Лучшее соотношение мощности и веса в своем классе - 7.5 Дж и 6.3 кг
- Высокая мощность 1100 Вт и эффективная система теплоотвода гарантируют максимальную надежность
- Мягкий старт для прецизионного начала долбления/засверливания
- Низкий уровень вибрации позволяет увеличить продолжительность использования инструмента
- Прочный корпус редуктора из магниевго сплава защитит в тяжелых условиях работы, обеспечит точность сборки элементов редуктора и гарантирует хороший теплоотвод
- Функция отключения удара и возможность выбора одного из 12 фиксированных положений долота позволяют проводить долбежные работы при оптимальном угле поворота оснастки
- Предохранительная муфта защитит инструмент и оператора в случае заклинивания бура
- Покрытие soft grip основной рукоятки
- Variolock (12 положений) для предустановки положения долота под разными углами
- 4 м кабель

	K 540 S
Мощность (Вт)	1100
Скорость без нагрузки (об/мин)	450
Энергия удара (ЕРТА)(Дж)	7.5
Ударное действие при нагрузке (уд/мин)	3000
Скорость при нагрузке (режим мягк.)	430
Макс. диаметр сверления в бетоне (мм)	40
Макс. диаметр тунельным буром (мм)	65
Макс. диаметр сверления коронками (мм)	105
Тип хвостовика	SDS-Max
Ударное сверление (м/с ²)	16.8
Уровень вибрации при долблении (м/с ²)	16.7
Вес (кг)	6.3
Поставляется в	Кейс
Номер артикула	4933418100
Штрихкод	4002395238422

K 500 ST

5 КГ ОТБОЙНЫЙ МОЛОТОК



- Лучшее соотношение мощности и веса в своем классе - 7.5 Дж & 5.9 кг
- Высокая мощность 1100 Вт и эффективная система теплоотвода гарантируют максимальную надежность
- Мягкий старт для прецизионного начала работ
- Низкий уровень вибрации позволяет увеличить продолжительность использования инструмента
- Прочный корпус редуктора из магниевго сплава защитит в тяжелых условиях работы, обеспечит точность сборки элементов редуктора и гарантирует хороший теплоотвод
- Функция отключения удара и возможность выбора одного из 12 фиксированных положений долота позволяют проводить долбежные работы при оптимальном угле поворота оснастки
- Предохранительная муфта защитит инструмент и оператора в случае заклинивания бура
- Покрытие soft grip основной рукоятки
- Variolock (12 положений) для предустановки положения долота под разными углами
- 4 м кабель

	K 500 ST
Мощность (Вт)	1100
Энергия удара (ЕРТА)(Дж)	7.5
Ударное действие при нагрузке (уд/мин)	3000
Тип хвостовика	SDS-Max
Уровень вибрации при долблении (м/с ²)	16.7
Вес (кг)	5.9
Поставляется в	Кейс
Номер артикула	4933443180
Штрихкод	4002395003402

K 500 S

5 КГ ОТБОЙНЫЙ МОЛОТОК



- Усиленный боек обеспечивает максимальную энергию удара
- Высокая мощность 1300 Вт и эффективная система теплоотвода гарантируют максимальную надежность
- Электроника поддерживает постоянные обороты даже под нагрузкой
- Мягкий старт для прецизионного начала работ
- AVS (антивибрационная система) и покрытие soft grip передней и задней рукояток
- Дополнительная рукоятка может быть зафиксирована в трех различных положениях
- Режим "мягкого" удара позволяет уменьшать энергию удара при работе с хрупкими материалами
- Функция отключения удара и предустановка положения долота
- Сервисный индикатор
- Variolock (12 положений) для предустановки положения долота под разными углами
- 6 м кабель

	K 500 S
Мощность (Вт)	1300
Энергия удара (ЕРТА)(Дж)	8.5
Ударное действие при нагрузке (уд/мин)	2840
Тип хвостовика	SDS-Max
Уровень вибрации при долблении (м/с ²)	11.5
Вес (кг)	6.3
Поставляется в	Кейс
Номер артикула	4933398220
Штрихкод	4002395234059

PCE 3/K

3 КГ SDS-PLUS ОТБОЙНЫЙ МОЛОТОК



- Усиленный боек обеспечивает энергию удара 3,6 Дж
- Двигатель 720 Вт в комбинации с оптимальной скоростью долбления обеспечивает максимальную производительность
- Электронная регулировка скорости
- Полностью изолированный металлический корпус редуктора обеспечивает максимальную надежность
- Малый вес инструмента и эргономичная, легко регулируемая боковая рукоятка, которая может быть надежно зафиксирована в наиболее удобном положении, позволяют работать под любым углом
- AVS (антивибрационная система) и покрытие soft grip снижают утомляемость оператора
- Фиксация клавиши включения удобна при продолжительной работе
- Variolock (35 положений) - предустановка положения долота
- 4 м кабель

	PCE3/K
Мощность (Вт)	720
Энергия удара (ЕРТА)(Дж)	3.6
Ударное действие при нагрузке (уд/мин)	0 - 3650
Тип хвостовика	SDS-Plus
Вес (кг)	3.7
Поставляется в	Кейс
Номер артикула	4933384300
Штрихкод	4002395232215

PLH 32

32 MM SDS-PLUS ТРЕХРЕЖИМНЫЙ L - ОБРАЗНЫЙ ПЕРФОРАТОР



- Надежный, прочный перфоратор с высочайшей производительностью бурения в бетоне, которая обеспечивается мощным двигателем, оптимально скомпонованным редуктором и энергией удара 3,8 Дж
- Двигатель 900 Вт в комбинации с оптимальной скоростью сверления обеспечивает максимальную производительность
- Электронная регулировка скорости
- Хорошая балансировка и удобство в работе благодаря L - образной форме, AVS (антивибрационной системе) и покрытию рукоятки soft grip
- Быстрая замена принадлежностей благодаря системе FIXTEC и бесключевому патрону
- Прочный корпус редуктора из магниевого сплава обеспечивает точность сборки элементов редуктора и увеличивает ресурс инструмента
- Надежная предохранительная муфта защищает инструмент и оператора
- Функция отключения вращения и предустановка рабочего положения долота обеспечивают максимально комфортную работу при проведении долбежных работ
- 4 м кабель

	PLH 32 XE
Мощность (Вт)	900
Энергия удара (ЕРТА)(Дж)	3.8
Ударное действие при нагрузке (уд/мин)	0 - 4500
Скорость при нагрузке (об/мин)	0 - 800
Макс. диаметр сверления в бетоне (мм)	32
Макс. диаметр сверления в стали (мм)	16
Макс. диаметр сверления в дереве (мм)	40
Тип хвостовика	SDS-Plus
Ударное сверление (м/с ²)	22
Уровень вибрации при долблении (м/с ²)	20
FIXTEC	да
Вес (кг)	3.6
Поставляется в	Кейс
Номер артикула	4933400069
Штрихкод	4002395233342

PLH 28

28 MM SDS-PLUS ТРЕХРЕЖИМНЫЙ L - ОБРАЗНЫЙ ПЕРФОРАТОР



- Надежный и прочный перфоратор с энергией удара 4.1 Дж
- Двигатель 800 Вт в комбинации с оптимальной скоростью сверления обеспечивает максимальную производительность
- Низкая вибрация 10.6 м/с² благодаря двойной антивибрационной* рукоятке
- Хороший баланс и удобство L - образного перфоратора благодаря двойной системе AVS (Антивибрационная система)
- Предохранительная муфта защитит оператора и инструмент при заклинивании
- Функция предустановки долота в 12-и положениях для комфортной работы при долблении
- XE версия поставляется с адаптером FIXTEC и ключевым 13 мм патроном
- 4 м кабель
- *запатентовано

	PLH 28 E	PLH 28 XE
Мощность (Вт)	800	800
Энергия удара (ЕРТА)(Дж)	4.1	4.1
Ударное действие при нагрузке (уд/мин)	0 - 4000	0 - 4000
Скорость при нагрузке (об/мин)	0 - 1000	0 - 1000
Макс. диаметр сверления в бетоне (мм)	28	28
Макс. диаметр сверления в стали (мм)	13	13
Макс. диаметр сверления в дереве (мм)	40	40
Тип хвостовика	SDS-Plus	SDS-Plus
Ударное сверление (м/с ²)	10.6	10.6
Уровень вибрации при долблении (м/с ²)	6.8	6.8
FIXTEC	нет	да
Вес (кг)	3.4	3.6
Поставляется в	Кейс	Кейс
Номер артикула	4933446790	4933446800
Штрихкод	4002395005482	4002395005499

САМОЕ ВЫСОКОЕ КАЧЕСТВО, УНИКАЛЬНАЯ ТВЕРДОСПЛАВНАЯ ГОЛОВКА

Бурь SDS-Max с 4 режущими кромками

Бурь SDS-Max имеют 4-х кромочную твердосплавную головку с геометрии наконечника 4x90°, что позволяет избежать заклинивания бура на арматуре. Запатентованная форма головки для увеличения долговечности, а также производительный шнек для быстрого удаления шлама.

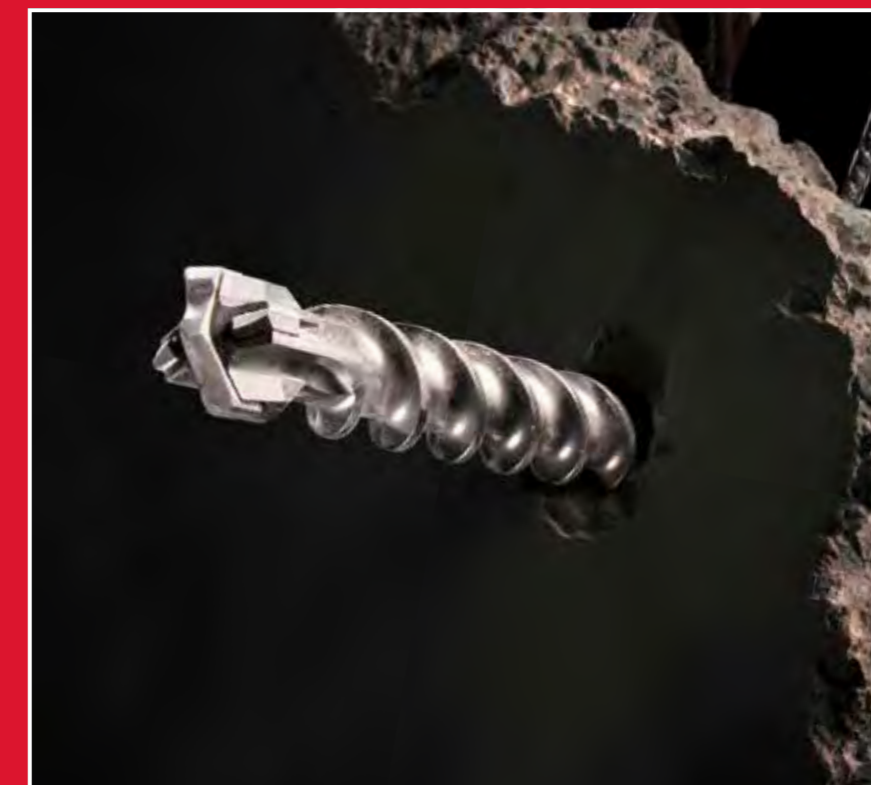

ИСПОЛЬЗУЕТСЯ ДЛЯ СВЕРЛЕНИЯ ОТВЕРСТИЙ В КИРПИЧЕ, БЕТОНЕ И ЖЕЛЕЗОБЕТОНЕ.



БОЛЬШОЙ ТВЕРДОСПЛАВНЫЙ НАКОНЕЧНИК С ЗАПАТЕНТОВАННОЙ ФОРМОЙ ФАСОК. ОБЕСПЕЧИВАЕТ НИЗКУЮ ВИБРАЦИЮ, ОПТИМАЛЬНУЮ ПРОИЗВОДИТЕЛЬНОСТЬ СВЕРЛЕНИЯ И ДОЛГИЙ СРОК СЛУЖБЫ.



СПЕЦИАЛЬНО РАЗРАБОТАННАЯ ГЕОМЕТРИЯ ТВЕРДОСПЛАВНОЙ ГОЛОВКИ С РАСПОЛОЖЕНИЕМ 4x90° РЕЖУЩИХ КРОМОК. ЗАЩИЩАЮТ БУР ПРИ ПОПАДАНИИ НА АРМАТУРУ.



ЦЕНТРИРУЮЩЕЕ ОСТРИЕ С УГЛОМ ЗАТОЧКИ 130° ПОЗВОЛЯЕТ ЛЕГКО И ТОЧНО ЗАСВЕРЛИТЬСЯ В НУЖНОМ МЕСТЕ И ОБЕСПЕЧИВАЕТ ОПТИМАЛЬНУЮ ЦЕНТРОВКУ ВО ВРЕМЯ СВЕРЛЕНИЯ.



БОЛЬШОЙ ПРОЧНЫЙ ВСПОМОГАТЕЛЬНЫЙ РЕЗЕЦ С ДИНАМИЧЕСКИ ИЗОГНУТОЙ РЕЖУЩЕЙ КРОМКОЙ. ОБЕСПЕЧИВАЕТ ПОДДЕРЖКУ ОСНОВНОГО РЕЗЦА, УСКОРЯЯ СВЕРЛЕНИЕ.



УКОРОЧЕННЫЙ ВХОД В КАНАВКИ ШНЕКА. ОБЕСПЕЧИВАЮТ БЫСТРЫЙ ОТВОД ПЫЛИ ОТ ГОЛОВКИ К ШНЕКУ, ОПТИМАЛЬНУЮ СКОРОСТЬ СВЕРЛЕНИЯ, МЕНЬШИЙ ИЗНОС И ЛУЧШИЙ ОТВОД ТЕПЛА.



ИННОВАЦИОННЫЙ, УНИКАЛЬНЫЙ ТВЕРДОСПЛАВНЫЙ НАКОНЕЧНИК. БОЛЬШЕ ТВЕРДОСПЛАВА ДЛЯ ВСЕХ ДИАМЕТРОВ И ЕЩЕ БОЛЬШЕ ДЛЯ ДИАМЕТРОВ СВЫШЕ 32 ММ.



МЕТКИ ИЗНОСА НА ОБЕИХ СТОРОНАХ ОСНОВНОГО РЕЗЦА. ГАРАНТИРОВАННАЯ ТОЧНОСТЬ ДИАМЕТРА ОТВЕРСТИЙ ДЛЯ АНКЕРНЫХ КРЕПЛЕНИЙ. ИНДИКАТОР СРОКА СЛУЖБЫ И ВОЗМОЖНОСТЬ ЗАМЕНЫ ПО ГАРАНТИИ.



ЗАПАТЕНТОВАННАЯ УСИЛЕННАЯ ГЕОМЕТРИЯ ШНЕКА. МЕНЬШЕ ВИБРАЦИЙ ДЛЯ БОЛЕЕ ПЛАВНОГО СВЕРЛЕНИЯ. УСИЛЕННЫЙ ШНЕК ОБЕСПЕЧИВАЕТ БОЛЬШУЮ ПРОЧНОСТЬ, А ЗНАЧИТ, БОЛЕЕ НИЗКАЯ ВЕРОЯТНОСТЬ ПОЛОМКИ. УЛУЧШЕННАЯ ПЕРЕДАЧА ЭНЕРГИИ УДАРА НА НАКОНЕЧНИК.



ГЛУБОКИЕ КАНАВКИ ШНЕКА. УДАЛЕНИЕ БОЛЬШОГО ОБЪЕМА ПЫЛИ ПРИ СВЕРЛЕНИИ УМЕНЬШАЕТ ТРЕНИЕ И НАГРЕВ.



НИЗКАЯ ВИБРАЦИЯ ПРИ СВЕРЛЕНИИ. БЛАГОДАРИЯ НИЗКОЙ ВИБРАЦИИ МЕНЬШЕ УСТАЛОСТЬ ОПЕРАТОРА И ИНСТРУМЕНТА.



СПЕЦИАЛЬНАЯ ОБРАБОТКА ПОВЕРХНОСТИ. ДРОБЕСТРУЙНАЯ ОБРАБОТКА ОБЕСПЕЧИВАЕТ УПЛОТНЯЕТ ПОВЕРХНОСТЬ И ОБЕСПЕЧИВАЕТ БОЛЬШУЮ ИЗНОСОСТОЙКОСТЬ.



СООТВЕТСТВИЕ СТАНДАРТУ PGM. ГАРАНТИРУЕТ ТОЧНУЮ УСТАНОВКУ АНКЕРА НА ПРОТЯЖЕНИИ ВСЕГО СРОКА СЛУЖБЫ.

НАБОР БУРОВ SDS-MAX (5 ШТ.)

Ø 16 / 18 x 540 мм, Ø 20 / 22 / 25 x 520 мм.

Название: Номер артикула **4932352800**



PH 30

30 MM SDS-PLUS ТРЕХРЕЖИМНЫЙ ПЕРФОРАТОР



- Усиленный боек обеспечивает энергию удара 3,6 Дж
- Двигатель 1030 Вт в комбинации с оптимальной скоростью сверления обеспечивает максимальную производительность
- Мягкий старт для аккуратного начала долбежных работ и точного засверливания
- Низкий уровень вибрации благодаря эргономичному покрытию soft grip на боковой и основной рукоятках
- Функция "мягкого" удара для работы с хрупкими материалами
- Быстрая замена принадлежностей благодаря системе FIXTEC и бесключевому патрону
- Использование Интегрированного Металлического Блока при креплении элементов редуктора гарантирует высочайшую надежность
- Поворотный щеточный узел (мощность в рабочем режиме и режиме реверса не изменяется)
- Предохранительная муфта защитит инструмент и оператора в случае заклинивания бура
- 4 м кабель

PH 28

28 MM SDS-PLUS ТРЕХРЕЖИМНЫЙ ПЕРФОРАТОР



- Усиленный боек обеспечивает энергию удара 3,4 Дж
- Двигатель 820 Вт в комбинации с оптимальной скоростью сверления обеспечивает максимальную производительность
- Мягкий старт для аккуратного начала долбежных работ и точного засверливания
- Низкий уровень вибрации благодаря эргономичному покрытию soft grip на боковой и основной рукоятках
- Функция "мягкого" удара для работы с хрупкими материалами
- Использование Интегрированного Металлического Блока при креплении элементов редуктора гарантирует высочайшую надежность
- Поворотный щеточный узел (мощность в рабочем режиме и режиме реверса не изменяется)
- Предохранительная муфта защитит инструмент и оператора в случае заклинивания бура
- X версия поставляется с адаптером FIXTEC и бесключевым патроном для быстрой замены принадлежностей
- 4 м кабель

PH 27

26 MM SDS-PLUS 3-РЕЖИМНЫЙ ПЕРФОРАТОР



- Самый компактный, тонкий перфоратор доступный в своем классе
- Двигатель мощностью 800 Вт в сочетании с оптимальной скоростью сверления обеспечивают непревзойденную производительность
- Непревзойденная производительность с энергией удара 2,8 Дж по ЕРТА и 4800 уд/мин
- Самая низкая вибрация в классе, всего 11,4 м/с²
- Запатентованная инновационная технология снижения веса
- Функция отключения удара
- Защитная муфта: защищает инструмент и оператора в случае заклинивания бура
- X версия комплектуется бесключевым патроном с FIXTEC адаптором
- 4 м резиновый кабель

PH 26

26 MM SDS-PLUS ТРЕХРЕЖИМНЫЙ ПЕРФОРАТОР



- Самый компактный в своем классе
- Непревзойденная производительность благодаря энергии удара 2,4 Дж и частоте ударов 4500 уд / мин
- Низкий уровень вибрации: всего 13,5 м / с²
- Интегрированный Металлический Блок гарантирует максимальную надежность
- Инновационная запатентованная технология снижения веса
- Функция выключения удара
- Предохранительная муфта защитит инструмент и оператора в случае заклинивания бура
- X версия поставляется с адаптером FIXTEC и бесключевым патроном для быстрой замены принадлежностей
- 4 м кабель

	PH 30 POWER X
Мощность (Вт)	1030
Энергия удара (ЕРТА)(Дж)	3,6
Ударное действие при нагрузке (уд/мин)	0 - 3800
Скорость при нагрузке (об/мин)	0 - 850
Макс. диаметр сверления в бетоне (мм)	30
Макс. диаметр сверления в стали (мм)	13
Макс. диаметр сверления в дереве (мм)	40
Тип хвостовика	SDS-Plus
Ударное сверление (м/с ²)	22
Уровень вибрации при долблении (м/с ²)	14
FIXTEC	да
Вес (кг)	2,9
Поставляется в	Кейс
Номер артикула	4933396420
Штрихкод	4002395234967

	PH 28	PH 28 X
Мощность (Вт)	820	820
Энергия удара (ЕРТА)(Дж)	3,4	3,4
Ударное действие при нагрузке (уд/мин)	0 - 4000	0 - 4000
Скорость при нагрузке (об/мин)	0 - 900	0 - 900
Макс. диаметр сверления в бетоне (мм)	28	28
Макс. диаметр сверления в стали (мм)	13	13
Макс. диаметр сверления в дереве (мм)	30	30
Тип хвостовика	SDS-Plus	SDS-Plus
Ударное сверление (м/с ²)	22	22
Уровень вибрации при долблении (м/с ²)	16	16
FIXTEC	нет	да
Вес (кг)	2,7	2,9
Поставляется в	Кейс	Кейс
Номер артикула	4933396396	4933396392
Штрихкод	4002395234936	4002395234943

	PH 27	PH 27 X
Мощность (Вт)	800	800
Энергия удара (ЕРТА)(Дж)	2,8	2,8
Ударное действие при нагрузке (уд/мин)	0 - 4800	0 - 4800
Скорость при нагрузке (режим мягк.)	0 - 1300	0 - 1300
Макс. диаметр сверления в бетоне (мм)	26	26
Макс. диаметр сверления в стали (мм)	13	13
Макс. диаметр сверления в дереве (мм)	30	30
Тип хвостовика	SDS-Plus	SDS-Plus
Ударное сверление (м/с ²)	11,4	11,4
Уровень вибрации при долблении (м/с ²)	10,2	10,2
FIXTEC	нет	да
Вес (кг)	2,8	3,0
Поставляется в	Кейс	Кейс
Номер артикула	4933448469	4933448470
Штрихкод	4002395259434	4002395259441

	PH 26	PH 26 X
Мощность (Вт)	725	725
Энергия удара (ЕРТА)(Дж)	2,4	2,4
Ударное действие при нагрузке (уд/мин)	0 - 4500	0 - 4500
Скорость при нагрузке (об/мин)	0 - 1250	0 - 1250
Макс. диаметр сверления в бетоне (мм)	26	26
Макс. диаметр сверления в стали (мм)	13	13
Макс. диаметр сверления в дереве (мм)	30	30
Тип хвостовика	SDS-Plus	SDS-Plus
Ударное сверление (м/с ²)	13,5	13,5
Уровень вибрации при долблении (м/с ²)	11,2	11,2
FIXTEC	нет	да
Вес (кг)	2,4	2,6
Поставляется в	Кейс	Кейс
Номер артикула	4933428240	4933428250
Штрихкод	4002395239849	4002395239863

PFH 26

**26 MM SDS-PLUS,
ДВУХРЕЖИМНЫЙ ПЕРФОРАТОР**



- Самый компактный перфоратор в своем классе
- Непревзойденная производительность благодаря энергии удара 2,4 Дж и частоте ударов 4500 уд / мин
- Низкий уровень вибрации: всего 13,5 м / с²
- Интегрированный Металлический Блок гарантирует максимальную надежность
- Инновационная запатентованная технология сниженного веса
- Функция отключения удара позволяет проводить работы по закручиванию шурупов или безударному сверлению в дереве / металле
- Поворотный щеточный узел (мощность в рабочем режиме и режиме реверса не изменяется)
- 4 м кабель

	PFH 26
Мощность (Вт)	725
Энергия удара (ЕРТА)(Дж)	2.4
Ударное действие при нагрузке (уд/мин)	0 - 4500
Скорость при нагрузке (об/мин)	0 - 1250
Макс. диаметр сверления в бетоне (мм)	26
Макс. диаметр сверления в стали (мм)	13
Макс. диаметр сверления в дереве (мм)	30
Тип хвостовика	SDS-Plus
Ударное сверление (м/с ²)	13.5
Уровень вибрации при долблении (м/с ²)	8.5
FIXTEC	нет
Вес (кг)	2.4
Поставляется в	Кейс
Номер артикула	4933428230
Штрихкод	4002395239832

PFH 24

**24 MM SDS-PLUS,
ДВУХРЕЖИМНЫЙ ПЕРФОРАТОР**



- Регулировка скорости обеспечивает точное засверливание и выбор оптимального режима работы
- Фиксатор клавиши включения удобен при длительной непрерывной работе
- Предохранительная муфта защитит оператора и инструмент при заклинивании бура
- Функция реверса
- Функция отключения удара используется при работах по закручиванию или безударному сверлению в дереве / металле
- Сервисные лючки обеспечивают легкий доступ для обслуживания (замены) графитовых щеток
- Клавиша регулировки ограничителя глубины
- Эластичное покрытие для комфортной работы
- 4 м кабель

	PFH 24 E
Мощность (Вт)	670
Энергия удара (ЕРТА)(Дж)	1.9
Ударное действие при нагрузке (уд/мин)	0 - 3700
Скорость при нагрузке (режим мягк.)	0 - 850
Макс. диаметр сверления в каменной кладке (мм)	24
Макс. диаметр сверления в стали (мм)	13
Макс. диаметр сверления в дереве (мм)	30
Тип хвостовика	SDS-Plus
Ударное сверление (м/с ²)	15.5
FIXTEC	нет
Вес (кг)	2.4
Поставляется в	Кейс
Номер артикула	4933411470
Штрихкод	4002395235834

ОПТИМИЗАЦИЯ ДЛЯ СКОРОСТИ, ТОЧНОСТИ И НАДЕЖНОСТИ

MX4 SDS PLUS

Новые твердосплавные сверла MX4 предназначены для длительной службы, высокой скорости сверления и точности



**УСОВЕРШЕНСТВОВАННАЯ ГОЛОВКА ОБЕСПЕЧИВАЕТ
МАКСИМАЛЬНУЮ ПРОИЗВОДИТЕЛЬНОСТЬ ПРИ
ВЫПОЛНЕНИИ ВСЕХ ВИДОВ РАБОТ.**



**ЦЕЛЬНЫЙ
ТВЕРДОСПЛАВНЫЙ
БУР С 4МЯ
РЕЖУЩИМИ
КРОМКАМИ**
ОПТИМИЗИРОВАННЫЕ
ТЕХНИЧЕСКИЕ
ХАРАКТЕРИСТИКИ



**4 СИММЕТРИЧНЫЕ
КРОМКИ**
ПОЗВОЛЯЮЩИЕ
ЭФФЕКТИВНЕЕ
ДРОБИТЬ МАТЕРИАЛ



**ЗАЩИТА ОТ
ПОПАДАНИЯ В
АРМАТУРУ**
ПРЕДОТВРАЩАЕТ
ЗАКЛИНИВАНИЕ И
ЗАСТРЕВАНИЕ СВЕРЛ



**ШНЕК С
ПЕРЕМЕННОЙ
ГЕОМЕТРИЕЙ**
ДЛЯ ПОВЫШЕНИЯ
СКОРОСТИ
СВЕРЛЕНИЯ

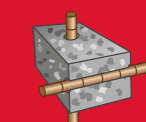

**4x
LIFE**



+20%

НАБОР СВЕРЕЛ SDS-PLUS (5 ШТ.)

Ø 5 / 6 x 115 мм, Ø 6 / 8 x 165 мм, Ø 10 x 160 мм.



Название: Номер артикула **4932352833**

НАБОР СВЕРЕЛ SDS-PLUS (5 ШТ.)

Ø 5.5 x 115 мм, Ø 5.5 / 6 / 7 / 8 x 165 мм.



Название: Номер артикула **4932352835**

НАБОР СВЕРЕЛ SDS-PLUS (7 ШТ.)

Ø 5 / 6 / 8 x 115 мм, Ø 6 / 8 x 165 мм, Ø 10 / 12 x 160 мм.



Название: Номер артикула **4932451464**

PLH 20

**20 MM SDS-PLUS,
ДВУХРЕЖИМНЫЙ L - ОБРАЗНЫЙ
ПЕРФОРАТОР**



- Лучшее соотношение мощности и веса в своем классе - 2.0 Дж и 1.9 кг
- Двигатель 620 Вт в комбинации с оптимальной скоростью сверления обеспечивает максимальную производительность
- Воздушное охлаждение двигателя разработано таким образом, что воздушный поток предотвращает попадание пыли на оператора при сверлении вверх
- AVS (Антивибрационная система) для увеличения комфортности работы и снижения утомляемости
- Оптимальный диаметр сверления 5 – 12 мм
- Предохранительная муфта защитит оператора и инструмент при заклинивании бура
- Функция реверса
- Эластичное покрытие рукоятки делает работу комфортнее
- 4 м кабель

	PLH 20
Мощность (Вт)	620
Энергия удара (ЕРТА)(Дж)	2.0
Ударное действие при нагрузке (уд/мин)	0 - 4400
Скорость при нагрузке (режим мягк.)	0 - 2700
Макс. диаметр сверления в бетоне (мм)	20
Макс. диаметр сверления в стали (мм)	13
Макс. диаметр сверления в дереве (мм)	30
Тип хвостовика	SDS-Plus
Ударное сверление (м/с ²)	10.2
FIXTEC	нет
Вес (кг)	1.9
Поставляется в	Кейс
Номер артикула	4933408070
Штрихкод	4002395237531

SB 2-35 D

**1010 ВТ ДВУХСКОРОСТНАЯ
УДАРНАЯ ДРЕЛЬ**



- Мощный двигатель 1010 Вт
- Высокий крутящий момент и низкая скорость позволяют выполнять тяжелые работы
- Регулировка скорости
- Металлический корпус редуктора обеспечивает высокую надежность
- Отключение удара для безударного сверления
- Металлический ключевой патрон 16 мм
- Кабель 4 м

	SB 2-35 D
Мощность (Вт)	1010
Скорость без нагрузки (1 п.) (об/мин)	0 - 800
Скорость без нагрузки (2 п.) (об/мин)	0 - 1800
Макс. диаметр сверления в бетоне (мм)	35
Макс. диаметр сверления в каменной кладке (мм)	40
Макс. диаметр сверления в стали (мм)	16
Макс. диаметр сверления в дереве (мм)	50
Макс. крутящий момент (Нм)	57
Патрон (мм)	16
Вес (кг)	4.2
Поставляется в	Кейс
Номер артикула	4933380507
Штрихкод	4002395227280

PD2E 24 R

**1020 ВТ ДВУХСКОРОСТНАЯ
УДАРНАЯ ДРЕЛЬ**



- Мощный двигатель 1020 Вт
- Электроника обеспечивает регулировку скорости и реверс
- AVS (антивибрационная система) и эластичная накладка Soft grip делают работу комфортнее
- Металлический корпус редуктора обеспечивает высокую надежность
- Установка насадки непосредственно в шпиндель позволяет снизить размер и вес инструмента, а также улучшить обзор рабочей зоны
- Предохранительная муфта для защиты пользователя
- Бесключевой патрон 1.5 - 13 мм
- Кабель 4 м

	PD2E 24 R
Мощность (Вт)	1020
Скорость без нагрузки (1 п.) (об/мин)	0 - 1000
Скорость без нагрузки (2 п.) (об/мин)	0 - 3200
Макс. диаметр сверления в бетоне (мм)	22
Макс. диаметр сверления в каменной кладке (мм)	24
Макс. диаметр сверления в стали (мм)	16
Макс. диаметр сверления в дереве (мм)	40
Макс. крутящий момент (Нм)	60
Патрон (мм)	13
Вес (кг)	3.0
Поставляется в	Кейс
Номер артикула	4933419595
Штрихкод	4002395238651

PD2E 24 RS

**ДВУХСКОРОСТНАЯ УДАРНАЯ
ДРЕЛЬ 1010 ВТ**



- Мощный двигатель 1010 Вт
- Электроника с регулировкой скорости и функцией реверса делают работу более комфортной
- Металлический синхронизированный редуктор для повышенной надежности
- Установка бит непосредственно в шпиндель, для уменьшения длины, веса и лучшей видимости во время работы
- Муфта безопасности для защиты пользователя
- Бесключевой патрон 1,5 - 13 мм
- Кабель 4 м

	PD2E 24 RS
Мощность (Вт)	1010
Скорость без нагрузки (1 п.) (об/мин)	0 - 1450
Скорость без нагрузки (2 п.) (об/мин)	0 - 3400
Макс. диаметр сверления в бетоне (мм)	20
Макс. диаметр сверления в каменной кладке (мм)	24
Макс. диаметр сверления в стали (мм)	16
Макс. диаметр сверления в дереве (мм)	40
Макс. крутящий момент (Нм)	54
Патрон (мм)	13
Вес (кг)	3.1
Поставляется в	Кейс
Номер артикула	4933380462
Штрихкод	4002395227273

PD2E 24 RST

**1200 ВТ ДВУХСКОРОСТНАЯ
УДАРНАЯ ДРЕЛЬ**



- Мощный двигатель 1200 Вт
- Электроника с регулировкой скорости и функцией реверса
- AVS (антивибрационная система) и эластичные накладки Soft grip делают работу более комфортной
- Металлический синхронизированный редуктор для повышенной надежности
- Регулировка скорости вращения
- Установка бит непосредственно в шпиндель, для уменьшения длины, веса и лучшей видимости во время работы
- Муфта безопасности для защиты пользователя
- Беспроводной патрон 1.5 - 13 мм
- Кабель 4 м

PD2E 22 R

**850 ВТ ДВУХСКОРОСТНАЯ
УДАРНАЯ ДРЕЛЬ**



- Мощный двигатель 850 Вт
- Электроника обеспечивает регулировку скорости и реверс
- AVS (антивибрационная система) и эластичная накладка Soft grip делают работу комфортнее
- Металлический корпус редуктора обеспечивает высокую надежность
- Установка насадки непосредственно в шпиндель позволяет снизить размер и вес инструмента, а также улучшить обзор рабочей зоны
- Предохранительная муфта для защиты пользователя
- Беспроводной патрон 1.5 - 13 мм
- Кабель 4 м

PD-705

705 ВТ УДАРНАЯ ДРЕЛЬ

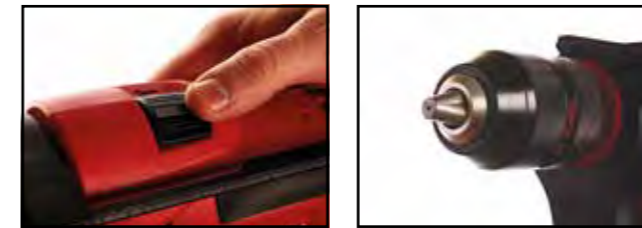

- Компактный и мощный 705 Вт двигатель
- Компактная эргономичная конструкция и большая площадь поверхности эластичных накладок Soft grip обеспечивают исключительное удобство работы
- Регулировка скорости вращения и реверс
- Отключение удара для безударного сверления
- 13 мм металлический беспроводной патрон
- Диаметр шейки редуктора 43 мм позволяет устанавливать дрель в стойку
- Кабель 4 м

T-TEC 201

**750 ВТ L - ОБРАЗНАЯ
ДВУХСКОРОСТНАЯ УДАРНАЯ
ДРЕЛЬ**



- Компактная эргономичная конструкция обеспечивает исключительное удобство в работе
- Планетарный редуктор обеспечивает передачу высокого крутящего момента для сверления отверстий большого диаметра
- Установка насадок непосредственно в шпиндель уменьшает общую длину инструмента
- Отключение удара для безударного сверления
- Металлический беспроводной патрон 1.5 - 13 мм
- Функция реверса
- Съемная задняя рукоятка
- Кабель 4 м

	PD2E 24 RST
Мощность (Вт)	1200
Скорость без нагрузки (1 п.) (об/мин)	0 - 1450
Скорость без нагрузки (2 п.) (об/мин)	0 - 3400
Макс. диаметр сверления в бетоне (мм)	22
Макс. диаметр сверления в каменной кладке (мм)	24
Макс. диаметр сверления в стали (мм)	16
Макс. диаметр сверления в дереве (мм)	45
Макс. крутящий момент (Нм)	56
Патрон (мм)	13
Вес (кг)	3.1
Поставляется в	Кейс
Номер артикула	4933380796
Штрихкод	4002395228553

	PD2E 22 R
Мощность (Вт)	850
Скорость без нагрузки (1 п.) (об/мин)	0 - 1000
Скорость без нагрузки (2 п.) (об/мин)	0 - 3200
Макс. диаметр сверления в бетоне (мм)	20
Макс. диаметр сверления в каменной кладке (мм)	22
Макс. диаметр сверления в стали (мм)	13
Макс. диаметр сверления в дереве (мм)	40
Макс. крутящий момент (Нм)	56
Патрон (мм)	13
Вес (кг)	2.9
Поставляется в	Кейс
Номер артикула	4933419570
Штрихкод	4002395238613

	PD-705
Мощность (Вт)	705
Скорость без нагрузки (об/мин)	0 - 3000
Макс. диаметр сверления в бетоне (мм)	15
Макс. диаметр сверления в каменной кладке (мм)	16
Макс. диаметр сверления в стали (мм)	13
Макс. диаметр сверления в дереве (мм)	30
Макс. крутящий момент (Нм)	15
Патрон (мм)	13
Вес (кг)	1.9
Поставляется в	-
Номер артикула	4933431955
Штрихкод	4002395243914

	T-TEC 201
Мощность (Вт)	750
Скорость без нагрузки (1 п.) (об/мин)	0 - 1200
Скорость без нагрузки (2 п.) (об/мин)	0 - 3400
Макс. диаметр сверления в бетоне (мм)	20
Макс. диаметр сверления в каменной кладке (мм)	22
Макс. диаметр сверления в стали (мм)	13
Макс. диаметр сверления в дереве (мм)	40
Макс. крутящий момент (Нм)	58
Патрон (мм)	13
Вес (кг)	2.7
Поставляется в	Кейс
Номер артикула	4933380708
Штрихкод	4002395227914

PDE 16 RP

**630 ВТ ОДНОСКОРОСТНАЯ
УДАРНАЯ ДРЕЛЬ**



- Комфортная работа благодаря компактному эргономичному дизайну
- Планетарный редуктор для создания высокого крутящего момента
- Технология IMB - Интегрированный Металлический Блок гарантирует высочайшую надежность и устойчивость
- Предустановка скорости вращения для оптимизации процесса сверления
- Отключение удара для безударного сверления
- Кабель 4 м

PDE 13 RX

**630 ВТ ОДНОСКОРОСТНАЯ
УДАРНАЯ ДРЕЛЬ**



- Отличная управляемость благодаря компактному эргономичному дизайну
- Технология IMB - Интегрированный Металлический Блок гарантирует высочайшую надежность и стабильность
- Электроника: предустановка скорости для оптимального сверления
- Функция отключения удара
- Беспключевой патрон 1,5 - 13 мм
- Простота доступа и замены графитовых щеток под эластичными накладками
- Кабель 4 м

B2E 16 RLD

**900 ВТ ДВУХСКОРОСТНАЯ
ДРЕЛЬ**

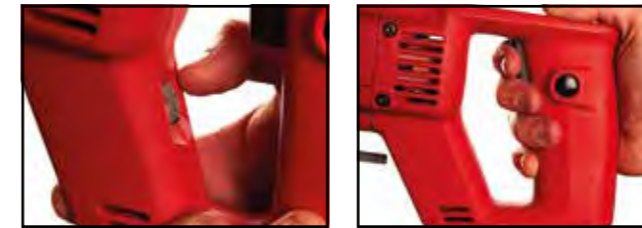

- Мощный двигатель 900 Вт
- Высокий крутящий момент и низкая скорость позволяют выполнять тяжелые работы
- Регулировка скорости сверления
- Металлический корпус редуктора гарантирует максимальную надежность
- Металлический ключевой патрон 16 мм
- Кабель 4 м

HD2E 13 R

**705 ВТ ДВУХСКОРОСТНАЯ
ДРЕЛЬ**



- Компактный и мощный 705 Вт двигатель
- Электроника обеспечивает регулировку скорости и реверс
- Металлический корпус редуктора гарантирует максимальную надежность
- Металлический беспключевой патрон 13 мм
- Эргономичный дизайн рукоятки и эластичная накладка Soft grip делают работу более комфортной
- Кабель 4 м

	PDE 16 RP
Мощность (Вт)	630
Скорость без нагрузки (об/мин)	0 - 950
Макс. диаметр сверления в бетоне (мм)	16
Макс. диаметр сверления в каменной кладке (мм)	20
Макс. диаметр сверления в стали (мм)	13
Макс. диаметр сверления в дереве (мм)	40
Макс. крутящий момент (Нм)	59
Патрон (мм)	13
Вес (кг)	2.0
Поставляется в	Кейс
Номер артикула	4933409206
Штрихкод	4002395235339

	PDE 13 RX
Мощность (Вт)	630
Скорость без нагрузки (об/мин)	0 - 2900
Макс. диаметр сверления в бетоне (мм)	15
Макс. диаметр сверления в каменной кладке (мм)	18
Макс. диаметр сверления в стали (мм)	13
Макс. диаметр сверления в дереве (мм)	30
Макс. крутящий момент (Нм)	21
Патрон (мм)	13
Вес (кг)	1.8
Поставляется в	Кейс
Номер артикула	4933409200
Штрихкод	4002395235322

	B2E 16 RLD
Мощность (Вт)	900
Скорость без нагрузки (1 п.) (об/мин)	0 - 750
Скорость без нагрузки (2 п.) (об/мин)	0 - 1600
Макс. диаметр сверления в стали (мм)	16
Макс. диаметр сверления в дереве (мм)	40
Макс. крутящий момент (Нм)	88
Патрон (мм)	16
Тип хвостовика	M18 x 2.5
Вес (кг)	4.2
Поставляется в	-
Номер артикула	4933380482
Штрихкод	4002395227198

	HD2E 13 R
Мощность (Вт)	705
Скорость без нагрузки (1 п.) (об/мин)	0 - 1050
Скорость без нагрузки (2 п.) (об/мин)	0 - 2200
Макс. диаметр сверления в стали (мм)	13
Макс. диаметр сверления в дереве (мм)	40
Макс. крутящий момент (Нм)	60
Патрон (мм)	13
Тип хвостовика	1/2" x 20
Вес (кг)	2.7
Поставляется в	-
Номер артикула	4933390186
Штрихкод	4002395231454

HDE 13 RQX

950 ВТ ОДНОСКОРОСТНАЯ ДРЕЛЬ



- Компактный и мощный 950 Вт двигатель
- Регулировка скорости
- Исключительные значения скорости и крутящего момента
- Промышленный металлический быстрозажимной одномуфтовый патрон
- Автоматическая блокировка шпинделя
- Функция реверса
- Кабель QUIK-LOK 4 м

HDE 13 RQD

825 ВТ ОДНОСКОРОСТНАЯ ДРЕЛЬ



- Компактный и мощный 825 Вт двигатель
- Регулировка скорости
- Исключительные значения скорости и крутящего момента
- Ключевой патрон 1.5 - 13 мм
- Функция реверса
- Кабель QUIK-LOK 4 м

DE 13 RP

630 ВТ ОДНОСКОРОСТНАЯ ДРЕЛЬ



- Компактный и мощный 630 Вт двигатель
- Электроника: предустановка скорости сверления для оптимизации рабочего процесса
- Интегрированная металлическая блочная конструкция гарантирует максимальную надежность
- Планетарный редуктор позволяет выполнять работы, требующие высокого крутящего момента и низкой скорости
- Металлический бесключевой патрон 1.5 - 13 мм
- Функция реверса
- Простота доступа и замены графитовых щеток, расположенных под эластичными накладками
- Кабель 4 м

TKSE 2500 Q

ШУРУПОВЕРТ ДЛЯ ЗАКРУЧИВАНИЯ САМОВРЕЗАЮЩИХСЯ ШУРУПОВ



- Металлический корпус обеспечивает точность сборки элементов редуктора
- Бесшумная муфта отключения
- Легкая и точная регулировка ограничителя глубины
- Эластичная накладка Soft grip
- Комплектация: поясная скоба, набор торцевых насадок 6 / 8 / 10 мм (49-66-3004), кабель QUIK-LOK 4 м

	HDE 13 RQX	HDE 13 RQX KIT
Мощность (Вт)	950	950
Скорость без нагрузки (об/мин)	0 - 850	0 - 850
Макс. диаметр сверления в стали (мм)	13	13
Макс. диаметр сверления в дереве (мм)	38	38
Макс. крутящий момент (Нм)	94	94
Патрон (мм)	13	13
Тип хвостовика	1/2" x 20	1/2" x 20
Вес (кг)	2.0	2.0
Поставляется в	–	Кейс
Номер артикула	030250	4933428550
Штрихкод	4002395229642	4002395241576

	HDE 13 RQD
Мощность (Вт)	825
Скорость без нагрузки (об/мин)	0 - 500
Макс. диаметр сверления в стали (мм)	13
Макс. диаметр сверления в дереве (мм)	38
Макс. крутящий момент (Нм)	101
Патрон (мм)	13
Тип хвостовика	1/2" x 20
Вес (кг)	3.2
Поставляется в	–
Номер артикула	110750
Штрихкод	4002395229659

	DE 13 RP
Мощность (Вт)	630
Скорость без нагрузки (об/мин)	0 - 950
Макс. диаметр сверления в стали (мм)	13
Макс. диаметр сверления в дереве (мм)	40
Макс. крутящий момент (Нм)	59
Патрон (мм)	13
Тип хвостовика	1/2" x 20
Вес (кг)	2.1
Поставляется в	Кейс
Номер артикула	4933409194
Штрихкод	4002395235346

	TKSE 2500 Q
Мощность (Вт)	725
Скорость без нагрузки (об/мин)	0 - 2500
Шуруп по дереву (мм)	6
Макс. крутящий момент (Нм)	25
Тип хвостовика	1/4" Hex
Вес (кг)	1.4
Поставляется в	–
Номер артикула	679050
Штрихкод	4002395229710

DWSE 4000 Q

ШУРУПОВЕРТ ДЛЯ РАБОТ ПО ГИПСОКАРТОНУ



- Металлический корпус обеспечивает точность сборки элементов редуктора
- Бесшумная муфта отключения
- Легкая и точная регулировка ограничителя глубины
- Эластичная накладка Soft grip
- Комплектация: держатель насадок, насадка Ph2, поясная скоба, кабель QUIK-LOK 4 м

IPWE 400 R

1/2" ГАЙКОВЕРТ



- Металлический редуктор для точной посадки подшипников и шестерен
- Высокий крутящий момент 400 Нм
- Мягкая рукоятка и эргономичная конструкция ручки
- Регулируемая скорость, реверс
- Поставляется с кабелем длиной 4 м

IPWE 520 R

3/4" ГАЙКОВЕРТ



- Металлический редуктор для точной посадки подшипников и шестерен
- Высокий крутящий момент 520 Нм
- Мягкая рукоятка и эргономичная конструкция ручки
- Регулируемая скорость, реверс
- Поставляется с кабелем длиной 4 м

DCM 2-350 C

ЭЛЕКТРОДВИГАТЕЛЬ ДЛЯ АЛМАЗНОГО СВЕРЛЕНИЯ



- 2 - х скоростной электродвигатель для алмазного сверления
- Встроенная предохранительная муфта
- Понижающий редуктор с передаточным числом 3
- Электронная система мягкого старта
- Защита двигателя от перегрузки
- Портативное устройство контроля остаточного тока (PRCD)
- Встроенный штуцер подачи воды
- Двусторонняя установка УЗО
- В комплекте рожковый ключи, шестигранные ключи, кабель с коммутатором

	DWSE 4000 Q
Мощность (Вт)	725
Скорость без нагрузки (об/мин)	0 - 4000
Шуруп по дереву (мм)	4.8
Макс. крутящий момент (Нм)	20
Тип хвостовика	1/4" Hex
Вес (кг)	1.3
Поставляется в	-
Номер артикула	674350
Штрихкод	4002395229680

	IPWE 400 R
Мощность (Вт)	725
Скорость без нагрузки (об/мин)	0 - 1700
Частота ударов (уд/мин)	1000 - 2600
Макс. крутящий момент (Нм)	400
Макс. диаметр болта	M20
Тип хвостовика	1/2" квадратный
Вес (кг)	2.7
Поставляется в	-
Номер артикула	4933451524
Штрихкод	4002395143511

	IPWE 520 R
Мощность (Вт)	725
Скорость без нагрузки (об/мин)	0 - 1700
Частота ударов (уд/мин)	1000 - 2500
Макс. крутящий момент (Нм)	520
Макс. диаметр болта	M24
Тип хвостовика	3/4" квадратный
Вес (кг)	2.8
Поставляется в	-
Номер артикула	4933451525
Штрихкод	4002395143528

	DCM 2-350 C
Мощность (Вт)	2800
Скорость без нагрузки (1 п.) (об/мин)	300
Скорость без нагрузки (2 п.) (об/мин)	600
Макс. диаметр сверления коронками (мм)	350
Тип хвостовика	1 1/4" UNC
Вес (кг)	9.0
Поставляется в	-
Номер артикула	40044
Штрихкод	4002395229772

DR 350 T

АЛЮМИНИЕВАЯ СТОЙКА ДЛЯ АЛМАЗНОГО СВЕРЛЕНИЯ ДЛЯ DSM 2-350 C



- Легкая алюминиевая стойка для алмазного сверления
- Угол наклона 0-45°
- Шкалы угла наклона и глубины сверления
- Пластина быстрого крепления мотора
- Точная регулировка скорости подачи
- Вертикальный и горизонтальный водяной уровень
- Указатель центра сверления
- Регулировочные винты
- Рукоятка ручной подачи может устанавливаться с обеих сторон
- Транспортная ручка и колеса
- Поставляется с 3/16" и 6 мм шестигранными ключами, 17 x 19 рожковым ключом, пластиной быстрого крепления мотора, винтами M8 x 25 мм 4 шт, указателем центра сверления

	DR 350 T
Макс. диаметр сверления коронками (мм)	350
Амплитуда хода (мм)	610
Высота (мм)	1042
Размер основы (мм)	391 x 523
Угол (°)	45
Вес (кг)	19.5
Поставляется в	-
Номер артикула	4933400600
Штрихкод	4002395234011

DD 2-160 XE

ДВУХСКОРОСТНАЯ ДРЕЛЬ ДЛЯ СУХОГО АЛМАЗНОГО СВЕРЛЕНИЯ



- Мощный надежный двигатель обеспечивает постоянный высокий крутящий момент
- Двойная защита обеспечивается механической и электронной муфтами и предохраняет инструмент и оператора
- Прочная конструкция с металлическим корпусом редуктора
- Безопасная работа благодаря использованию длинной AVS боковой рукоятки и D-образной задней рукоятки
- Двухскоростной редуктор
- Адаптор M16 FIXTEC для быстрой замены коронки
- Функция мягкого удара - при включении увеличивает эффективность работы коронки
- Плавный пуск обеспечивает точность работы и полный контроль над рабочим процессом
- Быстросъемная система пылеудаления (Fixtec Cleanline Rotor) является лучшим решением по удалению пыли
- Кабель 4 м
- Поставляется с быстросъемным адаптером для коронок M16, SDS-plus направляющим буром (8 x 140 мм)

	DD 2-160 XE
Мощность (Вт)	1500
Скорость без нагрузки (об/мин)	0 - 1500 / 0 - 3000
Скорость при нагрузке (об/мин)	0 - 890 / 0 - 1770
Частота удара перфоратора без нагрузки (уд/мин)	24,000 / 48,000
Макс. диаметр сверления в каменной кладке (мм)	162
Макс. крутящий момент (Нм)	50
Тип хвостовика	M18 x 2.5
Вес (кг)	4.2
Поставляется в	Кейс
Номер артикула	4933368690
Штрихкод	4002395232505

СУХОЕ АЛМАЗНОЕ СВЕРЛЕНИЕ С ПЫЛЕУДАЛЕНИЕМ - DCHXL

Наиболее подходит для абразивных материалов, кирпич, камень, песчаник



СЕКМЕНТЫ ЗАКРЕПЛЕННЫ С ПОМОЩЬЮ ЛАЗЕРНОЙ СВАРКИ

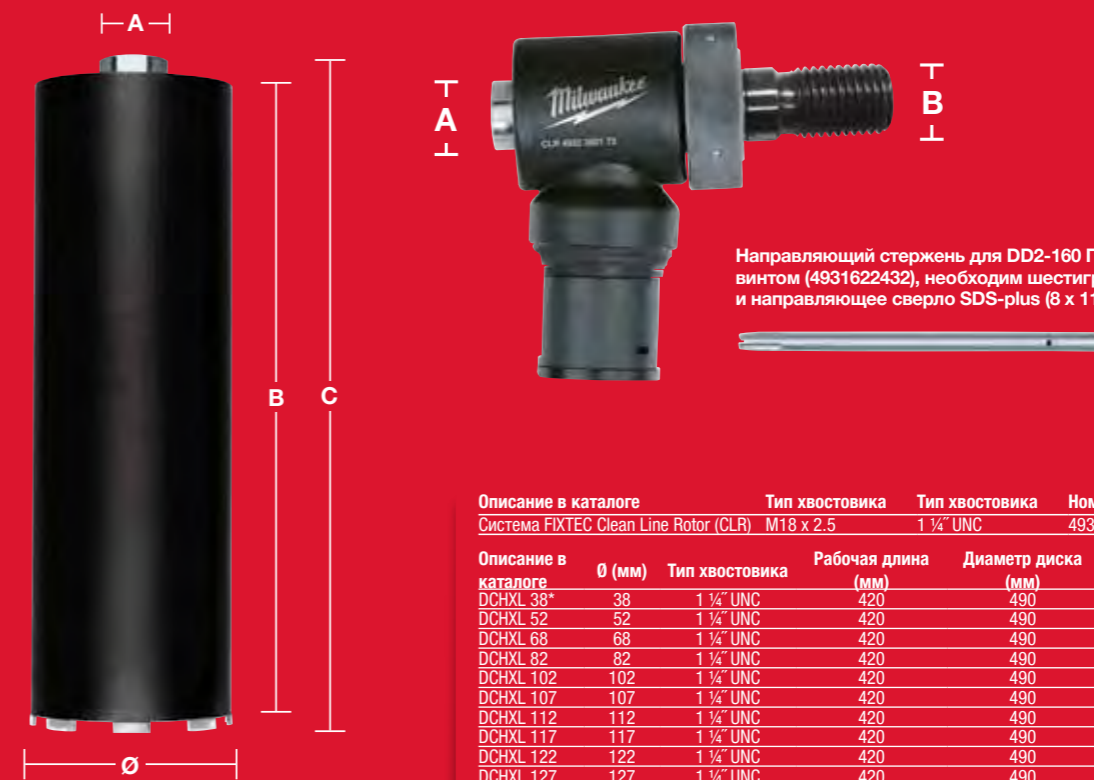

Направляющий стержень для DD2-160 Поставляется со стопорным винтом (4931622432), необходим шестигранный хвостовик (4931616044) и направляющее сверло SDS-plus (8 x 140 мм, 4932307070).

Описание в каталоге	Тип хвостовика	Тип хвостовика	Номер артикула	Штрихкод		
Система FIXTEC Clean Line Rotor (CLR)	M18 x 2.5	1 1/4" UNC	4932352172	4002395368242		
Описание в каталоге	Ø (мм)	Тип хвостовика	Рабочая длина (мм)	Диаметр диска (мм)	Номер артикула	Штрихкод
DCHXL 38*	38	1 1/4" UNC	420	490	4932399753	4002395364060
DCHXL 52	52	1 1/4" UNC	420	490	4932399163	4002395357703
DCHXL 68	68	1 1/4" UNC	420	490	4932399164	4002395357710
DCHXL 82	82	1 1/4" UNC	420	490	4932399165	4002395357727
DCHXL 102	102	1 1/4" UNC	420	490	4932399166	4002395357734
DCHXL 107	107	1 1/4" UNC	420	490	4932399754	4002395364077
DCHXL 112	112	1 1/4" UNC	420	490	4932399167	4002395357741
DCHXL 117	117	1 1/4" UNC	420	490	4932399755	4002395364084
DCHXL 122	122	1 1/4" UNC	420	490	4932399168	4002395357758
DCHXL 127	127	1 1/4" UNC	420	490	4932399169	4002395357765
DCHXL 132	132	1 1/4" UNC	420	490	4932399170	4002395357772
DCHXL 152	152	1 1/4" UNC	420	490	4932399171	4002395357789
DCHXL 162	162	1 1/4" UNC	420	490	4932399172	4002395357796

*Во время сверления центрирующая звезда не требуется

DD 3-152

ТРЕХСКОРОСТНАЯ КОМБИНИРОВАННАЯ ДРЕЛЬ ДЛЯ АЛМАЗНОГО СВЕРЛЕНИЯ



- Мощный 1900 Вт двигатель
- Оптимальные значения скорости для работы как малыми, так и большими коронками
- Плавный пуск с бесступенчатой регулировкой скорости
- LED индикатор защиты двигателя от перегрева
- Предохранительная муфта
- Быстросъемное соединение - обеспечивает максимально простое безопасное крепление мотора и минимальную вибрацию
- L - образная рукоятка для лучшего распределения веса
- 3 x скоростной редуктор
- Кабель 5 м с УЗО
- Поставляется с соединителем для пылеудаления, гаечными ключами 32 мм и 41 мм

DD 3-152

Мощность (Вт)	1900
Скорость при нагрузке (об/мин)	550 / 1250 / 2700
Макс. диаметр сверления в бетоне (мм)	152
Макс. диаметр сверления в каменной кладке (мм)	202
Тип хвостовика	1/2" G + 1 1/4" UNC
Вес (кг)	6.5
Поставляется в	Кейс
Номер артикула	4933428000
Штрихкод	4002395239801

DR 152 T

СТОЙКА ПОД ДРЕЛЬ ДЛЯ АЛМАЗНОГО СВЕРЛЕНИЯ



- Литое алюминиевое основание для легкой транспортировки
- Наклон стойки до 45° для сверления под углом
- Точное быстроразъемное соединение инструмента со станиной
- Компактное основание позволяет сверлить в условиях ограниченного пространства
- 4 установочных винта для быстрой регулировки
- Горизонтальный и вертикальный спиртовые уровни
- Транспортировочная ручка
- Кнопка с фиксацией запирает устройство в верхнем положении, облегчая установку машины и коронки
- Вороток ручной подачи устанавливается как справа, так и слева
- Вакуумная пластина доступна в качестве принадлежности (4932352676)

DR 152 T

Макс. диаметр сверления коронками (мм)	152
Размер основы (мм)	330 x 210
Угол (°)	45
Вес (кг)	10
Поставляется в	-
Номер артикула	4933428020
Штрихкод	4002395239818

КОРОНКИ ДЛЯ АЛМАЗНОГО СВЕРЛЕНИЯ



WCHP-SB
8 - 50 мм



- 1 Стандартный хвостовик 1/2" G
- 2 Стандартный хвостовик 1 1/4" UNC
- 3 Тип и диаметр коронки выгравирован на хвостовике
- 4 Сегменты закреплены с помощью лазерной сварки
- 4 Сегменты, высотой 10 мм для продолжительного срока службы

- Очень тонкий 2мм сегмент для быстрого сверления
- Закрытый сегмент кромки для хорошей производительности

Уникальная Turbo форма сегментов: - Предварительно заточены для наилучшей производительности, начиная с первого отверстия

- Одна внешняя и две внутренние выемки для лучшего охлаждения и удаления шлама

- Одна внешняя и две внутренние выемки для лучшего охлаждения и удаления шлама



WCHP-SB
52 - 152 мм

DD3-152

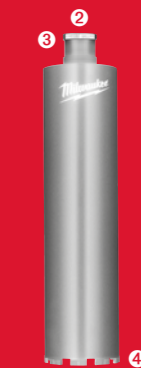

WCHP 52 -
350 мм

DCM2-250C &
DCM2-350C



Ø (мм)	Описание в каталоге	Тип хвостовика	Рабочая длина (мм)	Диаметр диска (мм)	Номер артикула	Штрихкод
8	WCHP-SB 8	1/2" Gas	70	135	4932352072	4002395367269
12	WCHP-SB 12	1/2" Gas	200	265	4932352074	4002395367283
14	WCHP-SB 14	1/2" Gas	300	365	4932352075	4002395367290
16	WCHP-SB 16	1/2" Gas	300	365	4932352077	4002395367313
18	WCHP-SB 18	1/2" Gas	300	365	4932352078	4002395367320
20	WCHP-SB 20	1/2" Gas	300	365	4932352079	4002395367337
22	WCHP-SB 22	1/2" Gas	300	365	4932352080	4002395367344
24	WCHP-SB 24	1/2" Gas	300	365	4932352081	4002395367351
25	WCHP-SB 25	1/2" Gas	300	365	4932352082	4002395367368
28	WCHP-SB 28	1/2" Gas	300	365	4932352083	4002395367375
30	WCHP-SB 30	1/2" Gas	300	365	4932352084	4002395367382
32	WCHP-SB 32	1/2" Gas	300	365	4932352085	4002395367399
35	WCHP-SB 35	1/2" Gas	300	365	4932352086	4002395367405
37	WCHP-SB 37	1/2" Gas	300	365	4932352087	4002395367412

Ø (мм)	Описание в каталоге	Тип хвостовика	Рабочая длина (мм)	Диаметр диска (мм)	Номер артикула	Штрихкод
40	WCHP-SB 40	1/2" Gas	300	365	4932352088	4002395367429
42	WCHP-SB 42	1/2" Gas	300	365	4932352089	4002395367436
45	WCHP-SB 45	1/2" Gas	300	365	4932352090	4002395367443
50	WCHP-SB 50	1/2" Gas	300	365	4932352092	4002395367467
52	WCHP-SB 52	1 1/4" UNC	420	500	4932352734	4002395373925
62	WCHP-SB 62	1 1/4" UNC	420	500	4932352735	4002395373932
82	WCHP-SB 82	1 1/4" UNC	420	500	4932352736	4002395373949
92	WCHP-SB 92	1 1/4" UNC	420	500	4932352737	4002395373956
102	WCHP-SB 102	1 1/4" UNC	420	500	4932352738	4002395373963
112	WCHP-SB 112	1 1/4" UNC	420	500	4932352739	4002395373970
122	WCHP-SB 122	1 1/4" UNC	420	500	4932352740	4002395373987
132	WCHP-SB 132	1 1/4" UNC	420	500	4932352741	4002395373994
152	WCHP-SB 152	1 1/4" UNC	420	500	4932352742	4002395374007

AGV 15 DEG

**УГЛОШЛИФОВАЛЬНАЯ
МАШИНА 1550 ВТ С СИСТЕМОЙ
ПЫЛЕУДАЛЕНИЯ**



- Двигатель 1550 Вт "PROTECTOR-MOTOR", покрытый эпоксидной смолой, гарантирует оптимальную защиту от абразивной пыли и повышает срок службы инструмента
- Компактный дизайн для удобного использования
- Функция блокировки линии для предотвращения автоматического запуска
- Магнитный бесключевой интерфейс для оптимальной работы в углах и близко к стенам
- Хранение передней части на инструменте во время работы в узком пространстве
- Гибкая регулировка высоты обеспечивает идеальное использование алмазных сегментов диска
- Бесключевое открывание для легкой и быстрой регулировки
- Система пылеудаления может легко присоединяться к пылесосам M-класса Milwaukee®
- Скобовидная рукоятка для большего давления во время работы
- Заменяемые щетки
- Поставляется с кабелем 4 м, защитным кожухом с системой пылеудаления, алмазным чашеобразным диском 125 мм

	AGV 15-125 XC DEG-SET	AGV 15-125 XE DEG-SET
Мощность (Вт)	1550	1550
Скорость без нагрузки (об/мин)	11,000	2800 - 11,000
Диаметр диска (мм)	125	125
Макс. глубина резания (мм)	28	28
Резьба шпинделя	M 14	M 14
Вес (кг)	2.6	2.6
Регулируемая скорость	нет	да
FIXTEC	да	да
ЛЛО (с блокировкой)	да	да
Поставляется в	Динакейс	Динакейс
Номер артикула	4933448035	4933448830
Штрихкод	4002395006830	4002395263424

AGV 15 DEC

**УГЛОШЛИФОВАЛЬНАЯ
МАШИНА 1550 ВТ С СИСТЕМОЙ
ПЫЛЕУДАЛЕНИЯ**



- Мощный двигатель, 1550 Вт "PROTECTOR-MOTOR", покрытый эпоксидной смолой, гарантирует оптимальную защиту от абразивной пыли и повышает срок службы инструмента
- Компактный дизайн для удобного использования
- Функция блокировки линии для предотвращения автоматического запуска
- Предохранительная муфта защищает оператора от эффекта отдачи
- Бесключевая регулировка глубины 5 - 28 мм
- Бесключевое открывание для легкой и быстрой замены диска
- Направляющая с индикацией линии реза
- Бесключевое открывание для легкой и быстрой регулировки
- Система пылеудаления может легко присоединяться к пылесосам M-класса Milwaukee® через быстросъемный адаптер, который поставляется вместе с пылесосами EMAC
- Антивибрационная боковая рукоятка
- Поставляется с кабелем 4 м, защитным кожухом с системой пылеудаления, алмазным диском DUH 125 мм

	AGV 15-125 XC DEC-SET
Мощность (Вт)	1550
Скорость без нагрузки (об/мин)	11,000
Диаметр диска (мм)	125
Макс. глубина резания (мм)	28
Резьба шпинделя	M 14
Вес (кг)	2.6
Регулируемая скорость	нет
FIXTEC	да
ЛЛО (с блокировкой)	да
Антивibr. боковая рукоятка	да
Поставляется в	Динакейс
Номер артикула	4933448025
Штрихкод	4002395006816

AGV 12 DEG

**УГЛОШЛИФОВАЛЬНАЯ
МАШИНА 1200 ВТ С СИСТЕМОЙ
ПЫЛЕУДАЛЕНИЯ**



- Мощный двигатель, 1200 Вт "PROTECTOR-MOTOR", покрытый эпоксидной смолой, гарантирует оптимальную защиту от абразивной пыли и повышает срок службы инструмента
- Компактный дизайн для удобного использования
- Функция блокировки линии для предотвращения автоматического запуска
- Магнитный бесключевой интерфейс для оптимальной работы в углах и близко к стенам
- Хранение передней части на инструменте во время работы в узком пространстве
- Гибкая регулировка высоты обеспечивает идеальное использование алмазных сегментов диска
- Бесключевое открывание для легкой и быстрой регулировки
- Система пылеудаления может легко присоединяться к пылесосам M-класса Milwaukee® через быстросъемный адаптер, который поставляется вместе с пылесосами EMAC
- Скобовидная рукоятка для большего давления во время работы
- Заменяемые щетки
- Поставляется с кабелем 4 м, защитным кожухом с системой пылеудаления, алмазным чашеобразным диском 125 мм

	AGV 12-125 X DEG-SET
Мощность (Вт)	1200
Скорость без нагрузки (об/мин)	11,000
Диаметр диска (мм)	125
Макс. глубина резания (мм)	28
Резьба шпинделя	M 14
Вес (кг)	2.4
FIXTEC	да
ЛЛО (с блокировкой)	да
Переключатель	Ползунковый переключатель
Поставляется в	Динакейс
Номер артикула	4933448030
Штрихкод	4002395006823

AGV 12 DEC

**УГЛОШЛИФОВАЛЬНАЯ
МАШИНА 1200 ВТ С СИСТЕМОЙ
ПЫЛЕУДАЛЕНИЯ**



- Мощный двигатель, 1200 Вт "PROTECTOR-MOTOR", покрытый эпоксидной смолой, гарантирует оптимальную защиту от абразивной пыли и повышает срок службы инструмента
- Компактный дизайн для удобного использования
- Функция блокировки линии для предотвращения автоматического запуска
- Предохранительная муфта защищает пользователя от эффекта отдачи
- Бесключевая регулировка глубины 5 - 28 мм
- Бесключевое открывание для легкой и быстрой замены диска
- Направляющая с индикацией линии реза
- Бесключевое открывание для легкой и быстрой замены регулировки
- Система пылеудаления может легко присоединяться к пылесосам M-класса Milwaukee® через быстросъемный адаптер, который поставляется вместе с пылесосами EMAC
- Антивибрационная боковая рукоятка
- Поставляется с кабелем 4 м, защитным кожухом с системой пылеудаления, алмазным диском DUH 125 мм

	AGV 12-125 X DEC-SET
Мощность (Вт)	1200
Скорость без нагрузки (об/мин)	11,000
Диаметр диска (мм)	125
Макс. глубина резания (мм)	28
Резьба шпинделя	M 14
Вес (кг)	2.4
FIXTEC	да
ЛЛО (с блокировкой)	да
Антивibr. боковая рукоятка	да
Переключатель	Ползунковый переключатель
Поставляется в	Динакейс
Номер артикула	4933448020
Штрихкод	4002395006809

WCS 45

ШТРОБОРЕЗ МОЩНОСТЬЮ 1900 ВТ, ДИСК 150 ММ, ГЛУБИНА РЕЗА 45 ММ



- Мощный двигатель 1900 Вт
- Защита от перегрузки
- Регулируемая глубина и ширина реза
- Рукоятка TILT-LOK
- Обрезиненная рукоятка
- Подключение к системе пылеудаления
- Комплектация: алмазный диск 2 шт, долото, ключи, боковая рукоятка

WCE 30

ШТРОБОРЕЗ МОЩНОСТЬЮ 1500 ВТ, ДИСК 125 ММ, ГЛУБИНА РЕЗА 30 ММ



- Мощный 1500 Вт двигатель
- Идеально подходит для установки каналов для электрических кабелей
- Электронная защита от перегрузки
- Ограничение пускового тока для плавного пуска
- Легко регулируемая ширина реза
- Подключение к системе пылеудаления
- Комплектация: алмазный диск 2 шт., долото, ключи, байонетный адаптор

	WCS 45
Мощность (Вт)	1900
Скорость без нагрузки (об/мин)	5800
Диаметр диска (мм)	150
Ширина резания (мм)	45
Макс. глубина резания (мм)	45
Резьба шпинделя	M 14
Вес (кг)	6.6
Поставляется в	Кейс
Номер артикула	4933383350
Штрихкод	4002395229086

	WCE 30
Мощность (Вт)	1500
Скорость без нагрузки (об/мин)	9500
Диаметр диска (мм)	125
Ширина резания (мм)	26
Макс. глубина резания (мм)	30
Резьба шпинделя	M 14
Вес (кг)	4.3
Поставляется в	Кейс
Номер артикула	4933383855
Штрихкод	4002395228980

МАКСИМУМ СКОРОСТИ, ПРОДОЛЖИТЕЛЬНЫЙ СРОК СЛУЖБЫ, УНИВЕРСАЛЬНОСТЬ

Алмазные диски
АЛМАЗНЫЕ ДИСКИ MILWAUKEE® SPEEDCROSS ИЗГОТОВЛЕННЫ ДЛЯ ПРОФЕССИОНАЛОВ, КОТОРЫМ НЕОБХОДИМА ТОЛЬКО ВЫСОКАЯ ПРОИЗВОДИТЕЛЬНОСТЬ ПРИ РАБОТЕ В СЛОЖНЫХ УСЛОВИЯХ

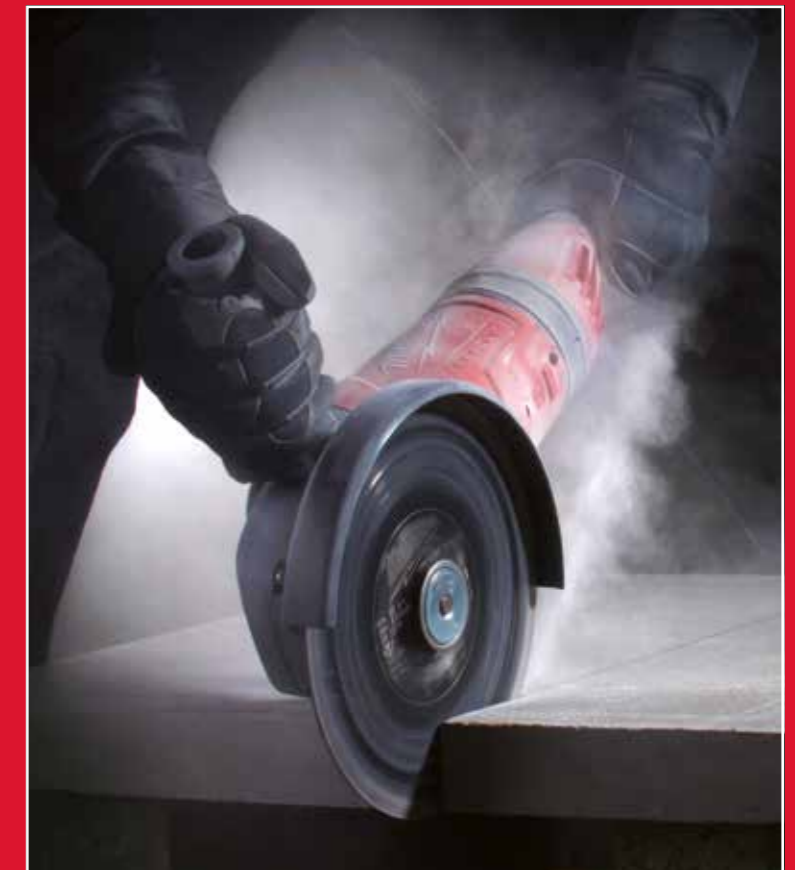

АЛМАЗНЫЕ ДИСКИ - PREMIUM - МАКСИМАЛЬНАЯ СКОРОСТЬ!

Сегменты. 10-миллиметровые сегменты обеспечивают продолжительный срок службы. Большая концентрация алмазной крошки и ее специальное распределение на диске обеспечивают высокую производительность. Лазерная заточка сегментов обеспечивает 100% безопасность пользователя.

Прецизионное изготовление диска. Диск изготавливается с прецизионной точностью и подвергается термической обработке, что обеспечивает прочность и устойчивость его к нагреву.

Охлаждающие отверстия обеспечивают эффективное охлаждение сегментов, что продлевает срок службы сегментов и позволяет пользователям работать дольше и быстрее при использовании диска.

Низкий шум. Идеальная балансировка диска уменьшает шум при работе.

Низкая вибрация. Специальная конструкция снижает колебание диска и уменьшает вибрацию во время работы.

Лазерная маркировка. Все данные о диске, информация по безопасной работе и направлению вращения диска нанесены лазером на поверхность диска. Даже если диск будет использоваться по абразивным материалам информация не сотрется.

SPEEDCROSS

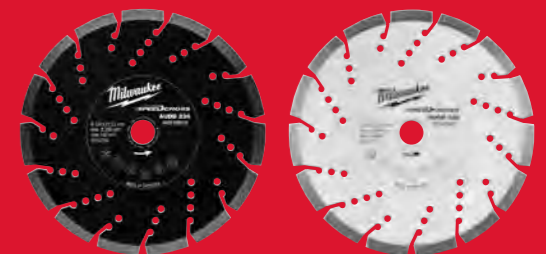

	AUDD 115	AUDD 125	AUDD 150	AUDD 230	HUDD 115	HUDD 125	HUDD 150	HUDD 230
Диаметр диска (мм)	115	125	150	230	115	125	150	230
Номер артикула	4932399823	4932399824	4932399825	4932399826	4932399819	4932399820	4932399821	4932399822
Штрихкод	4002395364787	4002395364794	4002395364800	4002395364817	4002395364749	4002395364756	4002395364763	4002395364770

РАБОТЫ ПО МЕТАЛЛУ



HDE 6 RQ

725 ВТ ОДНОСКОРОСТНАЯ ДРЕЛЬ



- Компактный и мощный 725 Вт двигатель
- Металлический корпус редуктора обеспечивает точность сборки элементов редуктора
- Ключевой патрон 1.5 - 10 мм
- Эргономичный дизайн с использованием эластичных накладок Soft grip
- Функция реверса
- Кабель QUIK-LOK 4 м

DE 10 RX

630 ВТ ОДНОСКОРОСТНАЯ ДРЕЛЬ



- Компактный и мощный 630 Вт двигатель
- Электроника: предустановка скорости сверления для оптимизации рабочего процесса
- Интегрированная металлическая блочная конструкция гарантирует максимальную надежность
- Планетарный редуктор позволяет выполнять работы, требующие высокого крутящего момента и низкой скорости
- Металлический патрон FIXTEC 1.0 - 10 мм
- Функция реверса
- Простота доступа и замены графитовых щеток, расположенных под эластичными накладками
- Кабель 4 м

	HDE 6 RQ
Мощность (Вт)	725
Скорость без нагрузки (об/мин)	0 - 4000
Макс. диаметр сверления в стали (мм)	6
Макс. диаметр сверления в дереве (мм)	16
Макс. крутящий момент (Нм)	30
Патрон (мм)	10
Тип хвостовика	1/2 x 20
Вес (кг)	1.4
Поставляется в	-
Номер артикула	010150
Штрихкод	4002395229611

	DE 10 RX
Мощность (Вт)	630
Скорость без нагрузки (об/мин)	0 - 2700
Макс. диаметр сверления в стали (мм)	10
Макс. диаметр сверления в дереве (мм)	30
Макс. крутящий момент (Нм)	21
Патрон (мм)	10
Тип хвостовика	1/2 x 20
Вес (кг)	1.6
Поставляется в	-
Номер артикула	4933409211
Штрихкод	4002395235353

ВЫСОКОПРОИЗВОДИТЕЛЬНЫЕ БИМЕТАЛЛИЧЕСКИЕ КОРОНКИ

HOLE DOZER™

Коронки Milwaukee® Hole Dozer™ обеспечивают непревзойденную прочность для трудновыполнимых задач.



RIP GUARD™ - УСИЛЕННАЯ ФОРМА ЗУБА



ПОЖИЗНЕННАЯ ГАРАНТИЯ НА ПОЛОМКУ ЗУБЬЕВ



PLUG JACK™ - СПЕЦИАЛЬНЫЙ ДИЗАЙН ОТВЕРСТИЯ ДЛЯ УДАЛЕНИЯ ЗАСОРЕНИЙ

PLUG JACK™

БИМЕТАЛЛИЧЕСКИЕ КОРОНКИ С 8% СОДЕРЖАНИЕМ КОБАЛЬТА ДЛЯ ПОВЫШЕННОЙ ИЗНОСОСТОЙКОСТИ

НАБОР КОЛЬЦЕВЫХ ПИЛ HOLE DOZER™ (7 ШТ.)

Коронки: Ø 19, 22, 25, 29, 32 мм. Хвостовик для коронок Ø 14 - 30 мм (№ ИЗД. 49567010). Переходник шестигранный хвостовик. 1/8" Hex.



Название: Номер артикула **49224083**

НАБОР КОЛЬЦЕВЫХ ПИЛ (10 ШТ.)

Коронки: Ø 25, 32, 40, 54, 68, 76 мм. Хвостовик для коронок диаметром Ø 14 - 30 мм (арт. 49567010). Хвостовик для коронок диаметром Ø 32 - 152 мм (арт. 49569100). 2 направляющих сверла, шестигранный хвостовик 1/8" Hex.



Название: Номер артикула **49224201**

НАБОР КОЛЬЦЕВЫХ ПИЛ (14 ШТ.)

Коронки: Ø 19, 22, 25, 29, 32, 35, 38, 44, 51, 57 мм. Хвостовик для коронок Ø 14 - 30 мм (арт. 49567010). Хвостовик для коронок Ø 32 - 152 мм (арт. 49569100). 2 направляющих сверла, шестигранный хвостовик 1/8" ~ 3 мм Hex.



Название: Номер артикула **49224152**

НАБОР КОЛЬЦЕВЫХ ПИЛ (17 ШТ.)

Коронки: Ø 20, 22, 25, 32, 40, 44, 51, 57, 64, 65, 67, 68, 76 мм. Хвостовик для коронок Ø 14 - 30 мм (№ ИЗД. 49567010). Хвостовик для коронок Ø 32 - 152 мм (Id. No. 49569100). 2 направляющих сверла, шестигранный хвостовик 1/8" (№ ИЗД. 49560060).



Название: Номер артикула **49224102**

MDE 42

ДРЕЛЬ НА МАГНИТНОЙ СТАНИНЕ



- Легкая, компактная и мощная электромагнитная стойка
- Мощность 1200 Вт двигателя, передаваемая через трехступенчатый редуктор, позволяет сверлить с помощью кольцевых фрез отверстия в стальных изделиях диаметром до 42 мм.
- Мощный магнит и самая современная электроника обеспечивают необходимое управление и соответствуют всем требованиям техники безопасности
- Удобная электронная панель управления
- Поставляется со страховочной цепью, смазочно-охлаждающей жидкостью и шестигранными ключами

	MDE 42
Мощность (Вт)	1200
Скорость без нагрузки (об/мин)	300 - 640
Скорость при нагрузке (об/мин)	170 - 330
Макс. диаметр протягивания (мм)	42
Макс. глубина протягивания (мм)	50
Макс. диаметр сверления буровой коронкой (мм)	16
Макс. крутящий момент (Нм)	85
Сила магнитного держателя (при давлении на наконечник бура) (Н)	10,000
Вес (кг)	11.5
Поставляется в	Кейс
Номер артикула	4933380832
Штрихкод	4002395228881

MDE 41

ДРЕЛЬ НА МАГНИТНОЙ СТАНИНЕ С ЭЛЕКТРОМАГНИТОМ



- 1200 Вт мощность двигателя и оптимальная скорость сверления
- 2 скорости редуктора: 475 об/мин для сверления кольцевыми фрезами и 730 об/мин для сверления сверлами с цилиндрическим хвостовиком
- AUTOSTOP™ датчик смещения: определяет избыточное вращение и автоматически отключает питание для защиты оператора
- Электрический магнит с силой удержания 9930 Н
- Максимальный диаметр сверления кольцевой фрезой 41 мм и максимальный диаметр хвостовика сверла 13 мм
- Бесключевой 19 мм Weldon хвостовик для быстрой и легкой смены аксессуаров
- Длина хода двигателя 146 мм для применения различных аксессуаров
- Установка рукоятки подачи без использования ключей с левой или правой стороны
- Встроенная светодиодная подсветка для освещения рабочей поверхности

	MDE 41
Мощность (Вт)	1200
Скорость без нагрузки (об/мин)	475 / 730
Макс. диаметр протягивания (мм)	41
Макс. глубина протягивания (мм)	50
Макс. диаметр сверления буровой коронкой (мм)	13
Сила магнитного держателя (при давлении на наконечник бура) (Н)	9930
Вес (кг)	13.5
Поставляется в	Кейс
Номер артикула	4933451015
Штрихкод	4002395136681

MDP 41

ДРЕЛЬ НА МАГНИТНОЙ СТАНИНЕ С ПОСТОЯННЫМ МАГНИТОМ



- 1200 Вт мощность двигателя и оптимальная скорость сверления
- 2 скорости редуктора: 475 об/мин для сверления кольцевыми фрезами и 730 об/мин для сверления сверлами с цилиндрическим хвостовиком
- AUTOSTOP™ датчик смещения: определяет избыточное вращение и автоматически отключает питание для защиты оператора
- Постоянный магнит с силой удержания 8890 Н исключает случайное отключение магнита для защиты оператора и позволяет легко позиционировать инструмент
- Максимальный диаметр сверления кольцевой фрезой 41 мм и максимальный диаметр хвостовика сверла 13 мм
- Бесключевой 19 мм Weldon хвостовик для быстрой и легкой смены аксессуаров
- Длина хода двигателя 146 мм для применения различных аксессуаров
- Установка рукоятки подачи без использования ключей с левой или правой стороны
- Встроенная светодиодная подсветка для освещения рабочей поверхности

	MDP 41
Мощность (Вт)	1200
Скорость без нагрузки (об/мин)	475 / 730
Макс. диаметр протягивания (мм)	41
Макс. глубина протягивания (мм)	50
Макс. диаметр сверления буровой коронкой (мм)	13
Сила магнитного держателя (при давлении на наконечник бура) (Н)	8890
Вес (кг)	14.0
Поставляется в	Кейс
Номер артикула	4933451014
Штрихкод	4002395136674

AGVM 26

УГЛОШЛИФОВАЛЬНАЯ МАШИНА 2600 ВТ



- Система B-Guard защищает оператора и инструмент от эффекта отдачи.
- Мощный двигатель, 2600 Вт "PROTECTOR-MOTOR", покрытый эпоксидной смолой, гарантирует оптимальную защиту от абразивной пыли и повышает срок службы инструмента
- Автобалансир для компенсации вибрации
- Антивибрационный корпус двигателя и боковая рукоятка для меньшей усталости пользователя
- Низкий уровень вибрации в своем классе, только 2.5 м/с²
- 7 - позиционная поворотная рукоятка
- Гайка FIXTEC для быстрой замены диска
- Ударопрочный защитный кожух
- Автоматическое отключение угольных щеток
- Длинный кабель 4 м

	AGVM 26-230 GEX	AGVM 26-230 GEX/DMS
Мощность (Вт)	2600	2600
Скорость без нагрузки (об/мин)	6600	6600
Диаметр диска (мм)	230	230
Макс. глубина резания (мм)	68	68
Резьба шпинделя	M 14	M 14
Вес (кг)	5.8	5.8
Фланцевая гайка FIXTEC	да	да
DMS (без блокировки)	нет	да
LLO (с блокировкой)	да	нет
Автобалансирующая система	да	да
Антивибрационная система	да	да
Вращающаяся основная рукоятка	да	да
Поставляется в	-	-
Номер артикула	4933402365	4933402495
Штрихкод	4002395234271	4002395234394

AGV 26

**УГЛОШЛИФОВАЛЬНАЯ МАШИНА
2600 ВТ**



- Двигатель 2600 Вт "PROTECTOR-MOTOR", покрытый эпоксидной смолой, гарантирует оптимальную защиту от абразивной пыли и повышает срок службы инструмента
- Автобалансир для компенсации вибрации
- Антивибрационный корпус двигателя и боковая рукоятка для меньшей усталости пользователя
- Низкий уровень вибрации в своем классе, только 2.5 м/с²
- 7 - позиционная поворотная рукоятка
- Плавный пуск
- Ударопрочный защитный кожух
- Автоматическое отключение угольных щеток
- Длинный кабель 4 м

AGVM 24

**УГЛОШЛИФОВАЛЬНАЯ МАШИНА
2400 ВТ**



- Система Milwaukee® B-Guard защищает оператора и инструмент от эффекта отдачи
- Мощный двигатель, 2400 Вт "PROTECTOR-MOTOR", покрытый эпоксидной смолой, гарантирует оптимальную защиту от абразивной пыли и повышает срок службы инструмента
- Автобалансир для компенсации вибрации
- Антивибрационный корпус двигателя и боковая рукоятка для меньшей усталости пользователя
- Низкий уровень вибрации в своем классе, только 2.5 м/с²
- 7 - позиционная поворотная рукоятка
- Гайка FIXTEC для быстрой замены диска
- Ударопрочный защитный кожух
- Автоматическое отключение угольных щеток
- Длинный кабель 4 м

AGVK 24

**2400 ВТ УГЛОШЛИФОВАЛЬНАЯ
МАШИНА**



- Мощный, 2400 Вт двигатель с порошковым покрытием обмоток обеспечивает долгий срок службы и выдающуюся производительность в любых применениях
- Функция защиты от автоматического запуска после отключения электричества (LLO)
- Защитная муфта оберегает пользователя от эффекта "обратного удара"
- Защита от перегруза и перегрева
- Плавный пуск
- Экстремально компактный дизайн с обхватом 485 мм и весом 5.4 кг
- 2 - х позиционная антивибрационная рукоятка обеспечивает снижение вибрации и комфортную работу
- Положение защитного кожуха имеет быструю регулировку
- Наружные лючки обеспечивают легкий доступ к щеткам для обслуживания
- 4 м резиновый кабель

AGV 24

**УГЛОШЛИФОВАЛЬНАЯ МАШИНА
2400 ВТ**



- Мощный двигатель, 2400 Вт "PROTECTOR-MOTOR", покрытый эпоксидной смолой, гарантирует оптимальную защиту от абразивной пыли и повышает срок службы инструмента
- Автобалансир для компенсации вибрации
- Антивибрационный корпус двигателя и боковая рукоятка для меньшей усталости пользователя
- Низкий уровень вибрации в своем классе, только 2.5 м/с²
- Плавный пуск
- Ударопрочный защитный кожух
- Автоматическое отключение угольных щеток
- Длинный кабель 4 м

	AGV 26-230 GE	AGV 26-230 GE/DMS
Мощность (Вт)	2600	2600
Скорость без нагрузки (об/мин)	6600	6600
Диаметр диска (мм)	230	230
Макс. глубина резания (мм)	68	68
Резьба шпинделя	M 14	M 14
Вес (кг)	5.5	5.5
Фланцевая гайка FIXTEC	нет	нет
DMS (без блокировки)	нет	да
LLO (с блокировкой)	да	нет
Автобалансирующая система	да	да
Антивибрационная система	да	да
Вращающаяся основная рукоятка	да	да
Поставляется в	–	–
Номер артикула	4933402360	4933402490
Штрихкод	4002395234257	4002395234356

	AGVM 24-230 GEX	AGVM 24-230 GEX/DMS
Мощность (Вт)	2400	2400
Скорость без нагрузки (об/мин)	6600	6600
Диаметр диска (мм)	230	230
Макс. глубина резания (мм)	68	68
Резьба шпинделя	M 14	M 14
Вес (кг)	5.8	5.8
Фланцевая гайка FIXTEC	да	да
DMS (без блокировки)	нет	да
LLO (с блокировкой)	да	нет
Автобалансирующая система	да	да
Антивибрационная система	да	да
Вращающаяся основная рукоятка	да	да
Поставляется в	–	–
Номер артикула	4933402340	4933402475
Штрихкод	4002395234240	4002395234370

	AGVK 24-230 EK	AGVK 24-230 EK DMS
Мощность (Вт)	2400	2400
Скорость без нагрузки (об/мин)	6600	6600
Диаметр диска (мм)	230	230
Макс. глубина резания (мм)	68	68
Резьба шпинделя	M 14	M 14
Вес (кг)	5.4	5.4
Фланцевая гайка FIXTEC	нет	нет
DMS (без блокировки)	нет	да
LLO (с блокировкой)	да	да
Антивибр. боковая рукоятка	да	да
Вращающаяся основная рукоятка	нет	нет
Поставляется в	–	–
Номер артикула	4933451413	4933451414
Штрихкод	4002395161683	4002395161690

	AGV 24-230 E	AGV 24-230 GE	AGV 24-230 GE/DMS
Мощность (Вт)	2400	2400	2400
Скорость без нагрузки (об/мин)	6600	6600	6600
Диаметр диска (мм)	230	230	230
Макс. глубина резания (мм)	68	68	68
Резьба шпинделя	M 14	M 14	M 14
Вес (кг)	5.5	5.5	5.5
Фланцевая гайка FIXTEC	нет	нет	нет
DMS (без блокировки)	нет	нет	да
LLO (с блокировкой)	да	да	нет
Автобалансирующая система	да	да	да
Антивибрационная система	да	да	да
Вращающаяся основная рукоятка	нет	да	да
Поставляется в	–	–	–
Номер артикула	4933402335	4933402330	4933402520
Штрихкод	4002395234233	4002395234226	4002395234400

AG 24

**УГЛОШЛИФОВАЛЬНАЯ МАШИНА
2400 ВТ**



- Мощный двигатель, 2400 Вт "PROTECTOR-MOTOR", покрытый эпоксидной смолой, гарантирует оптимальную защиту от абразивной пыли и повышает срок службы инструмента
- Эргономичный дизайн двигателя для комфорта пользователя
- Плавный пуск
- Ударопрочный защитный кожух
- Автоматическое отключение угольных щеток
- Длинный кабель 4 м

AGV 22

**УГЛОШЛИФОВАЛЬНАЯ МАШИНА
2200 ВТ**



- Мощный двигатель 2200 Вт для высокой производительности и увеличенного срока службы
- Экстремально компактный дизайн, общая длина всего 485 мм и вес 5,4 кг для удобной работы
- Плавный пуск
- Ударопрочный защитный кожух
- 2 - позиционная антивибрационная боковая рукоятка для более удобной работы
- Быстрый доступ к щеткам двигателя для осуществления сервиса
- Длинный кабель 4 м

AG 22

**УГЛОШЛИФОВАЛЬНАЯ МАШИНА
2200 ВТ**



- Мощный двигатель 2200 Вт для высокой производительности
- Экстремально компактный дизайн, общая длина всего 485 мм и вес 5,2 кг для удобной работы
- Ударопрочный защитный кожух
- Быстрый доступ к щеткам двигателя для осуществления сервиса

AGV 21 GEX

**УГЛОШЛИФОВАЛЬНАЯ МАШИНА
2100 ВТ**



- Мощный двигатель, 2100 Вт "PROTECTOR-MOTOR", покрытый эпоксидной смолой, гарантирует оптимальную защиту от абразивной пыли и повышает срок службы инструмента
- Автобалансир, для компенсации вибрации
- Антивибрационный корпус двигателя и боковая рукоятка для меньшей усталости пользователя
- Семипозиционная рукоятка
- Плавный пуск
- Система FIXTEC для быстрой смены диска
- Ударопрочный защитный кожух
- Автоматическое отключение угольных щеток
- Длинный кабель 4 м

	AG 24-230 E	AG 24-230 E/DMS
Мощность (Вт)	2400	2400
Скорость без нагрузки (об/мин)	6600	6600
Диаметр диска (мм)	230	230
Макс. глубина резания (мм)	68	68
Резьба шпинделя	M 14	M 14
Вес (кг)	5.3	5.3
Фланцевая гайка FIXTEC	нет	нет
DMS (без блокировки)	нет	да
ЛЛО (с блокировкой)	да	нет
Автобалансирующая система	нет	нет
Антивибрационная система	нет	нет
Вращающаяся основная рукоятка	нет	нет
Поставляется в	-	-
Номер артикула	4933402325	4933402450
Штрихкод	4002395234219	4002395234325

	AGV 22-180 E	AGV 22-230 E	AGV 22-230/DMS
Мощность (Вт)	2200	2200	2200
Скорость без нагрузки (об/мин)	8500	6600	6600
Диаметр диска (мм)	180	230	230
Макс. глубина резания (мм)	43	68	68
Резьба шпинделя	M 14	M 14	M 14
Вес (кг)	5.3	5.4	5.4
Фланцевая гайка FIXTEC	нет	нет	нет
DMS (без блокировки)	нет	нет	да
ЛЛО (с блокировкой)	да	да	нет
Автобалансирующая система	нет	нет	нет
Антивибр. боковая рукоятка	да	да	да
Вращающаяся основная рукоятка	нет	нет	нет
Поставляется в	-	-	-
Номер артикула	4933431820	4933431850	4933431860
Штрихкод	4002395243839	4002395243860	4002395243877

	AG 22-180/DMS	AG 22-230/DMS
Мощность (Вт)	2200	2200
Скорость без нагрузки (об/мин)	8500	6600
Диаметр диска (мм)	180	230
Макс. глубина резания (мм)	43	68
Резьба шпинделя	M 14	M 14
Вес (кг)	5.1	5.2
Фланцевая гайка FIXTEC	нет	нет
DMS (без блокировки)	да	да
ЛЛО (с блокировкой)	нет	нет
Автобалансирующая система	нет	нет
Антивибр. боковая рукоятка	нет	нет
Вращающаяся основная рукоятка	нет	нет
Поставляется в	-	-
Номер артикула	4933431830	4933433630
Штрихкод	4002395243846	4002395244423

	AGV 21-230 GEX	AGV 21-230 GEX/DMS
Мощность (Вт)	2100	2100
Скорость без нагрузки (об/мин)	6600	6600
Диаметр диска (мм)	230	230
Макс. глубина резания (мм)	68	68
Резьба шпинделя	M 14	M 14
Вес (кг)	5.5	5.5
Фланцевая гайка FIXTEC	да	да
DMS (без блокировки)	нет	да
ЛЛО (с блокировкой)	да	нет
Автобалансирующая система	да	да
Антивибрационная система	да	да
Вращающаяся основная рукоятка	да	да
Поставляется в	-	-
Номер артикула	4933402304	4933402525
Штрихкод	4002395234158	4002395234424

AGV 17

УГЛОШЛИФОВАЛЬНАЯ МАШИНА 1750 ВТ

- Мощный двигатель, 1750 Вт "PROTECTOR-MOTOR", покрытый эпоксидной смолой, гарантирует оптимальную защиту от абразивной пыли и повышает срок службы инструмента
- Электронная система постоянной мощности, обеспечивающая постоянную скорость для всех видов работ
- Функция блокировки линии для предотвращения автоматического запуска
- Защита от перегрузки
- Предохранительная муфта для защиты оператора от эффекта отдачи
- Гайка FIXTEC для безинструментальной замены диска
- Ударопрочный защитный кожух
- Антивибрационная боковая рукоятка
- Длинный кабель 4 м



	AGV 17-125 XE	AGV 17-125 XC	AGV 17-125 XC/DMS	AGV 17-150 XC/DMS	AGV 17-180 XC/DMS
Мощность (Вт)	1750	1750	1750	1750	1750
Скорость без нагрузки (об/мин)	2600 - 11,000	11,000	11,000	9500	7600
Диаметр диска (мм)	125	125	125	150	180
Макс. глубина резания (мм)	33	33	33	45	58
Резьба шпинделя	M 14	M 14	M 14	M 14	M 14
Вес (кг)	2.8	2.8	2.8	3.0	3.1
Регулируемая скорость	да	нет	нет	нет	нет
Фланцевая гайка FIXTEC	да	да	да	да	да
DMS (без блокировки)	нет	нет	да	да	да
LLO (с блокировкой)	да	да	да	да	да
Антивibr. боковая рукоятка	да	да	да	да	да
Автобалансирующая система	нет	нет	нет	нет	нет
Поставляется в	-	-	-	-	-
Номер артикула	4933432230	4933449850	4933455140	4933432250	4933432270
Штрихкод	4002395243983	4002395247295	4002395247905	4002395243990	4002395244003



Двигатель „PROTECTOR-MOTOR“, покрытый эпоксидной смолой, гарантирует оптимальную защиту от абразивной пыли.



Антивибрационная боковая рукоятка для меньшей вибрации



Встроенная электроника

AGV 17 INOX

НИЗКОБОРОТИСТАЯ УГЛОШЛИФОВАЛЬНАЯ МАШИНА 1750 ВТ

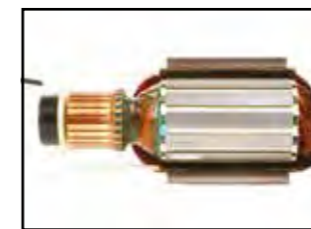

- Мощный, 1750 Вт "PROTECTOR-MOTOR" двигатель с эпоксидным покрытием обмоток статора и Heavy Duty защитой обмоток ротора обеспечивает непревзойденный срок службы инструмента
- 7 позиционный переключатель скоростей от 2000 до 7600 об/мин для получения наилучших результатов при работе с нержавеющей сталью
- Электроника обеспечивающая постоянную мощность и плавный пуск
- (LLO) функция защиты от случайного пуска при возникновении электричества
- Защита от перегруза и перегрева
- Защитная муфта: защищает пользователя от эффекта "обратного удара"
- FIXTEC гайка для бесключевой смены диска
- Бесключевая защита диска для быстрой регулировки и защиты пользователя
- Антивибрационная боковая рукоятка
- 4 м резиновый кабель

	AGV 17-125 INOX
Мощность (Вт)	1750
Скорость без нагрузки (об/мин)	2000 - 7600
Диаметр диска (мм)	125
Макс. глубина резания (мм)	33
Резьба шпинделя	M 14
Вес (кг)	2.8
Регулируемая скорость	да
Фланцевая гайка FIXTEC	да
LLO (с блокировкой)	да
Поставляется в	-
Номер артикула	4933449870
Штрихкод	4002395247912

AGV 15

УГЛОШЛИФОВАЛЬНАЯ МАШИНА 1550 ВТ



- Мощный двигатель, 1550 Вт "PROTECTOR-MOTOR", покрытый эпоксидной смолой, гарантирует оптимальную защиту от абразивной пыли и повышает срок службы инструмента
- Компактный дизайн для удобного использования
- Плавный пуск
- Функция блокировки линии для предотвращения автоматического запуска
- Защита от перегрузки и перегрева
- Предохранительная муфта для защиты оператора от эффекта отдачи
- Система FIXTEC для безинструментальной замены диска
- Ударопрочный защитный кожух
- Антивибрационная боковая рукоятка для меньшей усталости пользователя
- Длинный кабель 4 м

	AGV 15-125 XC	AGV 15-125 XE	AGV 15-150 XC
Мощность (Вт)	1550	1550	1550
Скорость без нагрузки (об/мин)	11,000	2800 - 11,000	9000
Диаметр диска (мм)	125	125	150
Макс. глубина резания (мм)	33	33	44
Резьба шпинделя	M 14	M 14	M 14
Вес (кг)	2.6	2.6	2.6
Регулируемая скорость	нет	да	нет
FIXTEC	да	да	да
LLO (с блокировкой)	да	да	да
Автобалансирующая система	нет	нет	нет
Поставляется в	-	-	-
Номер артикула	4933428120	4933428127	4933433250
Штрихкод	4002395239641	4002395239658	4002395244164

УВЕЛИЧЕННЫЙ СРОК СЛУЖБЫ И ЗАЩИТА ОТ ВЛАГИ С PRO+**



БОЛЕЕ ДЛИТЕЛЬНАЯ ВЫСОКАЯ ПРОИЗВОДИТЕЛЬНОСТЬ.

СПЕЦИАЛЬНАЯ СМЕСЬ ОБЕСПЕЧИВАЕТ:

Новая формула HydroProtect предотвращает потерю производительности от сырости и по-прежнему обеспечит неизменную производительность после месяцев хранения.

ТОНКИЕ ОТРЕЗНЫЕ ДИСКИ ПО МЕТАЛЛУ PRO+

Области применения: тонкие отрезные диски для всех марок стали и цветных металлов. Более всего пригодны для резки высоколегированной и нержавеющей стали.

Характеристики: на 20% дольше срок службы, на 50% выше скорость резки, на 50% меньше пыли. Меньше потерь материала.

Тип	Диаметр диска (мм)	Толщина (мм)	Внутренний диаметр диска (мм)	Кол-во в упаковке	Номер артикула	Штрихкод
41 SCS 41 / 115	115	1	22.2	1	4932451484	4002395163953
SCS 41 / 115	115	1.5	22.2	1	4932451486	4002395163977
SCS 41 / 125	125	1	22.2	1	4932451487	4002395163984
SCS 41 / 180	180	1.5	22.2	1	4932451489	4002395161300
SCS 41 / 230	230	1.9	22.2	1	4932451490	4002395161317



ДИСКИ ПО МЕТАЛЛУ PRO+

Области применения: универсальная резка металла

Характеристики: диск средней твердости с эффективными свойствами резки и высоким уровнем производительности

Тип	Диаметр диска (мм)	Толщина (мм)	Внутренний диаметр диска (мм)	Кол-во в упаковке	Номер артикула	Штрихкод
41 SC 41 / 115	115	3	22.2	1	4932451491	4002395161324
SC 41 / 125	125	3	22.2	1	4932451492	4002395161331
SC 41 / 180	180	3	22.2	1	4932451493	4002395161348
SC 41 / 230	230	3	22.2	1	4932451494	4002395161362
42 SC 42 / 115	115	3	22.2	1	4932451495	4002395161379
SC 42 / 125	125	3	22.2	1	4932451496	4002395161393
SC 42 / 180	180	3	22.2	1	4932451497	4002395162000
SC 42 / 230	230	3	22.2	1	4932451498	4002395162017



МЕТАЛЛИЧЕСКИЕ ШЛИФОВАЛЬНЫЕ ДИСКИ PRO+

Применение: лучшее применение в легированной и нелегированной стали.

Характеристики: долгий срок службы и эффективное шлифование.

Тип	Диаметр диска (мм)	Толщина (мм)	Внутренний диаметр диска (мм)	Кол-во в упаковке	Номер артикула	Штрихкод
27 SG 27 / 115	115	6	22.2	1	4932451501	4002395162048
SG 27 / 125	125	6	22.2	1	4932451502	4002395162055
SG 27 / 180	180	6	22.2	1	4932451503	4002395162062
SG 27 / 230	230	6	22.2	1	4932451504	4002395162079



**доступно на отрезных и шлифовальных дисках с толщиной 1, 1.5, 1.9 и 6 мм.

AGV 13 XSPDE

УГЛОШЛИФОВАЛЬНАЯ МАШИНА 1250 ВТ

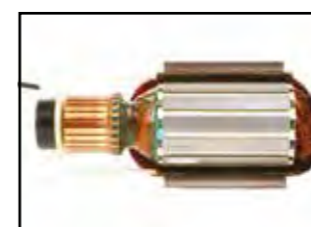

- Мощный, 1250 Вт "PROTECTOR-MOTOR" двигатель с эпоксидным покрытием обмоток статора и Heavy Duty защитой обмоток ротора обеспечивает непревзойденный срок службы инструмента
- Компактный дизайн, всего 160 мм в обхвате корпус
- Плавный пуск
- Функция защиты от случайного запуска при повторной подаче электричества (LLO)
- Защита от перегрузки и перегрева
- Предохранительная муфта для защиты от "эффекта отдачи"
- Интегрированная и инновационная система FIXTEC для бесключевой смены диска
- Ударопрочный и бесключевой защитный кожух для быстрой регулировки
- Антивибрационная боковая рукоятка для меньшей усталости пользователя

	AGV 13-125 XSPDE
Мощность (Вт)	1250
Скорость без нагрузки (об/мин)	12,000
Диаметр диска (мм)	125
Макс. глубина резания (мм)	33
Резьба шпинделя	M 14
Вес (кг)	2.5
FIXTEC	да
DMS (без блокировки)	да
LLO (с блокировкой)	да
Антивibr. боковая рукоятка	да
Переключатель	Лопаточный переключатель
Поставляется в	–
Номер артикула	4933451578
Штрихкод	4002395140794

AG 13 XSPD

УГЛОШЛИФОВАЛЬНАЯ МАШИНА 1250 ВТ



- Мощный, 1250 Вт "PROTECTOR-MOTOR" двигатель с эпоксидным покрытием обмоток статора и Heavy Duty защитой обмоток ротора обеспечивает непревзойденный срок службы инструмента
- Компактный дизайн, всего 160 мм в обхвате корпус
- Интегрированная и инновационная система FIXTEC для бесключевой смены диска
- Ударопрочный и бесключевой защитный кожух для быстрой регулировки
- 4 м кабель

	AG 13-125 XSPD
Мощность (Вт)	1250
Скорость без нагрузки (об/мин)	12,000
Диаметр диска (мм)	115
Макс. глубина резания (мм)	28
Резьба шпинделя	M 14
Вес (кг)	2.3
FIXTEC	да
LLO (с блокировкой)	нет
Переключатель	Лопаточный переключатель
Поставляется в	–
Номер артикула	4933451577
Штрихкод	4002395140787

AGV 13

**УГЛОШЛИФОВАЛЬНАЯ МАШИНА
С РЕГУЛИРОВКОЙ ОБОРОТОВ
1250 ВТ**



- Мощный, 1250 Вт "PROTECTOR-MOTOR" двигатель с залитыми эпоксидной смолой обмотками увеличивают ресурс инструмента
- Очень компактный и тонкий дизайн для комфортной работы
- 6 позиционный переключатель скоростей от 2800 до 11500 об/мин для работы с различными материалами
- Электроника поддерживающая постоянную скорость под нагрузкой
- Функция защиты от случайного запуска при возникновении электричества (LLO)
- Защита от перегрузки и перегрева
- Защитная муфта защищает пользователя от "обратного" удара
- Интегрированная и инновационная система FIXTEC для смены диска без использования ключей
- Ударопрочная, бесключевая для быстрой регулировки и установки защита диска
- Антивибрационная боковая рукоятка для меньшей усталости
- Вращаемый с шагом 90° корпус редуктора
- 4 м резиновый кабель

AGV 12

**УГЛОШЛИФОВАЛЬНАЯ МАШИНА
1200 ВТ**



- Мощный двигатель, 1200 Вт "PROTECTOR-MOTOR", покрытый эпоксидной смолой, гарантирует оптимальную защиту от абразивной пыли и повышает срок службы инструмента
- Компактный и тонкий дизайн для комфортной работы
- Плавный пуск
- Функция блокировки линии для предотвращения автоматического запуска
- Защита от перегрузки и перегрева
- Предохранительная муфта для защиты оператора от эффекта отдачи
- Система FIXTEC для безинструментальной замены диска
- Ударопрочный защитный кожух для быстрой регулировки
- Антивибрационная боковая рукоятка для меньшей усталости пользователя
- Длинный кабель 4 м

AGV 10 EK

**УГЛОШЛИФОВАЛЬНАЯ МАШИНА
1000 ВТ**



- Мощный, 1000 Вт двигатель обеспечивает высокую производительность во всех применениях
- Экстремально компактный дизайн с общей длиной 276 мм и весом 2.2 кг для комфортной работы
- (LLO) функция защиты от случайного пуска при возникновении электричества
- Функция плавного пуска
- Антивибрационная боковая рукоятка
- Бесключевая защита диска для быстрой регулировки и защиты пользователя
- Ползковый выключатель для легкого запуска, даже при работе с перчатками
- 4 м кабель

AG 10 EK

**УГЛОШЛИФОВАЛЬНАЯ МАШИНА
1000 ВТ**



- Мощный, 1000 Вт двигатель обеспечивает высокую производительность во всех применениях
- Экстремально компактный дизайн с общей длиной 276 мм и весом 2.1 кг для комфортной работы
- (LLO) функция защиты от случайного пуска при возникновении электричества
- Функция плавного пуска
- Бесключевая защита диска для быстрой регулировки и защиты пользователя
- Ползковый выключатель для легкого запуска, даже при работе с перчатками
- 4 м кабель

	AGV 13-125 XE
Мощность (Вт)	1250
Скорость без нагрузки (об/мин)	2,800 - 11,500
Диаметр диска (мм)	125
Макс. глубина резания (мм)	33
Резьба шпинделя	M 14
Вес (кг)	2.4
Регулируемая скорость	да
FIXTEC	да
LLO (с блокировкой)	да
Антивibr. боковая рукоятка	да
Поставляется в	–
Номер артикула	4933451218
Штрихкод	4002395260850

	AGV 12-125 X
Мощность (Вт)	1200
Скорость без нагрузки (об/мин)	11,000
Диаметр диска (мм)	125
Макс. глубина резания (мм)	33
Резьба шпинделя	M 14
Вес (кг)	2.4
FIXTEC	да
DMS (без блокировки)	нет
LLO (с блокировкой)	да
Переключатель	Ползунковый переключатель
Поставляется в	–
Номер артикула	4933428085
Штрихкод	4002395239597

	AGV 10-125 EK
Мощность (Вт)	1000
Скорость без нагрузки (об/мин)	11,000
Диаметр диска (мм)	125
Макс. глубина резания (мм)	33
Резьба шпинделя	M 14
Вес (кг)	2.2
Фланцевая гайка FIXTEC	нет
LLO (с блокировкой)	да
Поставляется в	–
Номер артикула	4933451222
Штрихкод	4002395260898

	AG 10-115 EK	AG 10-125 EK
Мощность (Вт)	1000	1000
Скорость без нагрузки (об/мин)	11,000	11,000
Диаметр диска (мм)	115	125
Макс. глубина резания (мм)	28	33
Резьба шпинделя	M 14	M 14
Вес (кг)	2.1	2.1
Фланцевая гайка FIXTEC	нет	нет
LLO (с блокировкой)	да	да
Поставляется в	–	–
Номер артикула	4933451219	4933451220
Штрихкод	4002395260867	4002395260874

AG 9

**УГЛОШЛИФОВАЛЬНАЯ МАШИНА
850 ВТ**



- Мощный двигатель, 850 Вт "PROTECTOR-MOTOR", покрытый эпоксидной смолой, гарантирует оптимальную защиту от абразивной пыли и повышает срок службы инструмента
- Легкая, компактная универсальная углошлифовальная машина
- Новый цифровой электронный пакет предлагает постоянную скорость, плавный пуск, защиту двигателя от перегрузки и холостого хода
- Плоская металлическая головка редуктора для отличной видимости заготовки и оптимизированная глубина резания
- Корпус редуктора из литого магниевое сплава
- Подшипники и выключатель защищены от пыли
- Эффективная система охлаждения поддерживает двигатель прохладным даже в тяжелых условиях
- Гайка FIXTEC для быстрой смены диска
- Ударопрочный защитный кожух для удобной регулировки
- Автоматическое отключение угольных щеток
- Длинный кабель 4 м

	AG 9-125 XC	AG 9-125 XE
Мощность (Вт)	850	850
Скорость без нагрузки (об/мин)	10,000	2700 - 10,000
Диаметр диска (мм)	125	125
Макс. глубина резания (мм)	33	33
Резьба шпинделя	M 14	M 14
Вес (кг)	1.8	1.8
Регулируемая скорость	нет	да
Фланцевая гайка FIXTEC	да	да
ЛЛО (с блокировкой)	да	да
Поставляется в	-	-
Номер артикула	4933403200	4933403206
Штрихкод	4002395233779	4002395233786

AG 800 EK

**УГЛОШЛИФОВАЛЬНАЯ МАШИНА
800 ВТ**



- Мощный двигатель 800 Вт для различных применений и вес всего 2.0 кг для комфортной работы долгое время
- Очень компактный и тонкий дизайн корпуса, длина всего 194 мм для комфортной работы
- Функция защиты от случайного запуска при возникновении электричества (LLO)
- Функция плавного пуска
- Прочные стальные шестерни обеспечивают долгий срок службы
- Защищенные воздухозаборники для лучшего охлаждения
- Плоский металлический корпус редуктора для отличной видимости реза и работы в тесных пространствах
- Бесключевая установка и регулировка защитного кожуха
- 4 м кабель

	AG 800-115 EK	AG 800-125 EK
Мощность (Вт)	800	800
Скорость без нагрузки (об/мин)	11,500	11,500
Диаметр диска (мм)	115	125
Макс. глубина резания (мм)	28	33
Резьба шпинделя	M 14	M 14
Вес (кг)	2.0	2.0
Фланцевая гайка FIXTEC	нет	нет
ЛЛО (с блокировкой)	да	да
Поставляется в	-	-
Номер артикула	4933451212	4933451213
Штрихкод	4002395260195	4002395260805

ДЛЯ МАКСИМАЛЬНОЙ ПРОИЗВОДИТЕЛЬНОСТИ



Лепестковые диски

Самобалансирующий диск-подшова: шлифует все неровности!

Очень гибкий: идеально подстраивается под заготовку.

МАКСИМАЛЬНАЯ ПРОИЗВОДИТЕЛЬНОСТЬ CERA TURBO™, НА 50% БОЛЕЕ БЫСТРОЕ УДАЛЕНИЕ МАТЕРИАЛА И В 2 РАЗА БОЛЬШОЙ СРОК СЛУЖБЫ.

- Гибридный керамический диск: шлифует сталь, нержавеющую сталь, бронзу, титан, алюминий.
- Керамическая зернистая поверхность: шлифует и полирует одновременно! Удаление материала при зернистости 40, финишная отделка как при зернистости 60!
- Самобалансирующий диск-подшова: шлифует все неровности!
- Опорная пластина из натурального волокна: низкий уровень вибрации и шума, без вредоносной пыли.
- Очень гибкий: идеально подстраивается под заготовку.
- Низкий уровень тепловыделения: не приводит к обезжелезиванию металла, в том числе нержавеющей стали.
- Сделано в Германии
- Идеальная скорость шлифовки: Ø115 мм: 7.000 - 8.000 об/мин. Ø125 мм: 6.000 - 7.000 об/мин.
- Область применения: черные металлы, цветные металлы (алюминий, титан и др.), нержавеющая сталь типа V2A (1.4301) / V4A (1.4401).

Тип	Диаметр диска (мм)	Зерно	Внутренний диаметр диска (мм)	Подшова	Номер артикула	Штрихкод
50	SLC 50 / 115 115	#No value#	40/60 22.2	Природное волокно	4932430407	4002395380688
	SLC 50 / 125 125	#No value#	40/60 22.2	Природное волокно	4932430408	4002395380695



- Высоко качественное циркониевое зерно: увеличенный срок службы на черных металлах и нержавеющей стали.
- Самобалансирующий диск-подшова: шлифует все неровности!
- Опорная пластина из натурального волокна: низкий уровень вибрации и шума, без вредоносной пыли.
- Очень гибкий: идеально подстраивается под заготовку.
- Низкий уровень тепловыделения: не приводит к обезжелезиванию металла, в том числе нержавеющей стали.
- Сделано в Германии
- Идеальная скорость шлифовки: Ø115 мм: 7.000 - 8.000 об/мин. Ø125 мм: 6.000 - 7.000 об/мин.
- Область применения: черные металлы, нержавеющая сталь типа V2A (1.4301) / V4A (1.4401).

Тип	Диаметр диска (мм)	Зерно	Внутренний диаметр диска (мм)	Подшова	Номер артикула	Штрихкод
50	SL 50 / 115 115	80	22.2	Природное волокно	4932430412	4002395380732
	SL 50 / 115 115	120	22.2	Природное волокно	4932430413	4002395380749
	SL 50 / 125 125	80	22.2	Природное волокно	4932430414	4002395380756
	SL 50 / 125 125	120	22.2	Природное волокно	4932430415	4002395380763

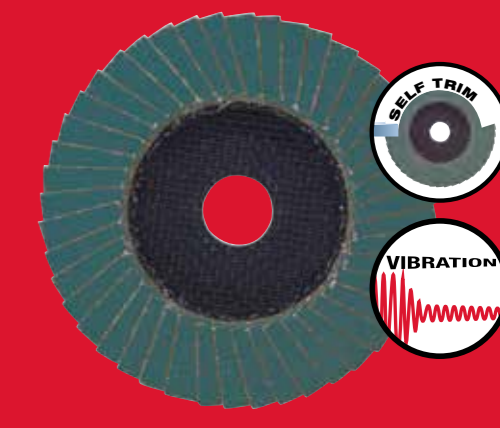

AG 800 E

УГЛОШЛИФОВАЛЬНАЯ МАШИНА
800 Вт



- Мощный двигатель 800 Вт для различных применений и вес всего 2,0 кг для комфортной работы долгое время
- Очень компактный и тонкий дизайн корпуса, длина всего 194 мм для комфортной работы
- Функция защиты от случайного запуска при возникновении электричества (LLO)
- Функция плавного пуска
- Прочные стальные шестерни для большого срока службы
- Защищенные воздухозаборники для лучшего охлаждения
- Плоский металлический корпус редуктора для отличной видимости реза и работы в тесных пространствах

	AG 800-115 E	AG 800-125 E	AG 800-115 E D-SET
Мощность (Вт)	800	800	800
Скорость без нагрузки (об/мин)	11,500	11,500	11,500
Диаметр диска (мм)	115	125	115
Макс. глубина резания (мм)	28	33	28
Резьба шпинделя	M 14	M 14	M 14
Вес (кг)	2,0	2,0	2,0
Фланцевая гайка FIXTEC	нет	нет	нет
LLO (с блокировкой)	да	да	да
Поставляется в	–	–	Кейс
Номер артикула	4933451210	4933451211	4933451281
Штрихкод	4002395260171	4002395260188	4002395170777

AGS 15-125 C

КОМПАКТНАЯ
УГЛОШЛИФОВАЛЬНАЯ МАШИНА
1500 Вт



- Двигатель 1500 Вт "PROTECTOR-MOTOR", покрытый эпоксидной смолой, гарантирует оптимальную защиту от абразивной пыли и повышает срок службы инструмента
- Шлифовальные диски приведены в соответствие с оптимальной скоростью
- Электронная система постоянной мощности обеспечивает постоянную скорость под нагрузкой
- Плавный пуск
- Функция блокировки линии для предотвращения автоматического запуска
- Защита двигателя от перегрузки
- Ударопрочный защитный кожух для быстрой регулировки
- Фильтр
- Длинный кабель 4 м

	AGS 15-125 C
Мощность (Вт)	1500
Скорость без нагрузки (об/мин)	7600
Диаметр диска (мм)	125
Резьба шпинделя	M 14
Вес (кг)	2,4
Фланцевая гайка FIXTEC	нет
LLO (с блокировкой)	да
Поставляется в	–
Номер артикула	4933407480
Штрихкод	4002395236015

AS 12 E

ЗАЧИСТНАЯ МАШИНА С
ЭЛЕКТРОННОЙ РЕГУЛИРОВКОЙ
СКОРОСТИ 1200 Вт



- Двигатель с высоким крутящим моментом и идеальным диапазоном скоростей для зачистки
- Эргономичная конструкция для удобства работы
- Регулируемая скорость
- Защита от перегрузки
- Защитный кожух, планшайба и кабель 4 м

	AS 12 E
Мощность (Вт)	1200
Скорость без нагрузки (об/мин)	1800 - 4800
Диаметр диска (мм)	180
Резьба шпинделя	M 14
Вес (кг)	2,5
Регулируемая скорость	да
LLO (с блокировкой)	да
Поставляется в	–
Номер артикула	4933383940
Штрихкод	4002395229390

AP 14-2 200 E

ПОЛИРОВАЛЬНАЯ МАШИНА
1450 Вт



- Двигатель 1450 Вт для лучшей производительности
- Прецизионный редуктор для лучшей производительности без падения скорости под нагрузкой
- Регулируемая скорость от 490 - 2100 об / мин в зависимости от применения
- 7-ми позиционная регулировка скорости
- Защита от перегрева
- Уникальная форма ручки "захват пальцами" на редукторе, специально для работы инструментом в вертикальном положении
- Защитная кнопка блокировки шпинделя
- Функция блокировки
- Уникальная гибкая и мягкая шлифподшва для предотвращения царапин на краске во время работы
- Длинный полиуретановый шнур 6 м для предотвращения следов на краске

	AP 14-2 200 E	AP 14-2 200 E SET
Мощность (Вт)	1450	1450
Скорость без нагрузки (об/мин)	490 - 2100	490 - 2100
Диаметр диска (мм)	200	200
Резьба шпинделя	M 14	M 14
Стандартная комплектация	Боковая рукоятка, гибкая шлифподшва	Боковая рукоятка, гибкая шлифподшва, мягкая и жесткая губка для полировки, подшва из овечьей шерсти, шлифование и отделка, ткань
Вес (кг)	2,3	2,3
Регулируемая скорость	да	да
LLO (с блокировкой)	да	да
Функция плавного пуска	да	да
Поставляется в	–	Динакейс
Номер артикула	4933432800	4933432795
Штрихкод	4002395001156	4002395004348

ПОЛУЧИТЕ НЕОБХОДИМУЮ УГЛОШЛИФОВАЛЬНУЮ МАШИНУ И СИСТЕМУ ПЫЛЕУДАЛЕНИЯ ДЛЯ РАБОТЫ



	AG 800-125 E	AG 10-125 EK	AGV 12-125 X	AGV 13-125 XSPDE	AGV 13-125 XE	AGV 15-125 XE	AGV 17-180 XC/DMS	AGV 22-230 E	AGVK 24-230 EK	AGVM 26-230 GEX/DMS	
Диаметр диска (мм)	125	125	125	125	125	125	180	230	230	230	Диаметр диска (мм)
Мощность (Вт)	800	1000	1200	1250	1250	1550	1750	2200	2400	2600	Мощность (Вт)
Защита от отбрасывания назад	нет	нет	да	да	да	да	да	нет	да	да	Защита от отбрасывания назад
Антивибрационная система	нет	нет	да	да	да	да	да	да	да	да	Антивибрационная система
FIXTEC	нет	нет	да	да	да	да	да	нет	нет	да	FIXTEC
Регулируемая скорость	нет	нет	нет	нет	да	да	нет	нет	нет	нет	Регулируемая скорость
DMS (без блокировки)	нет	нет	нет	да	нет	нет	да	нет	нет	да	DMS (без блокировки)
Номер артикула	4933451211	4933451220	4933428085	4933451578	4933451218	4933428127	4933432270	4933431850	4933451413	4933402495	Номер артикула

Также доступна с диаметром диска (мм) 115

Также доступна с диаметром диска (мм) 115



DEC 125

ПЫЛЕЗАЩИТА ДЛЯ РЕЗКИ - DEC 125. 100% БЕСКЛЮЧЕВАЯ УСТАНОВКА НА УШМ Ø 115 - 125 MM AG(V) 12, AGV 15 СЕРИИ И FUEL™ УГЛОШЛИФМАШИНЫ.



DEG 125

ПЫЛЕЗАЩИТА ДЛЯ ШЛИФОВАНИЯ - DEG 125. 100% БЕСКЛЮЧЕВАЯ УСТАНОВКА НА УШМ Ø 125 MM AG(V) 12 И AGV 15 СЕРИИ.

Также доступна с диаметром диска (мм) 150

Также доступна с диаметром диска (мм) 125/150

Также доступна с диаметром диска (мм) 180



DEC 230

СИСТЕМА ПЫЛЕУДАЛЕНИЯ ДЛЯ РЕЗКИ



DEC 230 K

СИСТЕМА ПЫЛЕУДАЛЕНИЯ ДЛЯ РЕЗКИ, ПОСТАВЛЯЕТСЯ С 2 ПЕРЕХОДНИКАМИ ПОД БЕСКЛЮЧЕВУЮ ПОСАДКУ ЗАЩИТЫ

AP 12 E

ПОЛИРОВАЛЬНАЯ МАШИНА С ЭЛЕКТРОННОЙ РЕГУЛИРОВКОЙ СКОРОСТИ 1200 Вт



- Двигатель 1200 Вт
- Эргономичный дизайн для удобства при длительной работе
- Специальный редуктор с большим крутящим моментом на валу и скоростью, идеальной для полирования
- Регулировка скорости
- Защита от перегрузки
- Неограниченная скорость на холостом ходу
- Кабель 6 м

DGL 34

ОДНОСКОРОСТНАЯ ПРЯМАЯ ШЛИФОВАЛЬНАЯ МАШИНА



- Длинный шпindel для работы в труднодоступных местах
- Прецизионный металлический редуктор с двойной подшипниковой опорой шпинделя
- Макс. скорость 34.000 об / мин
- Угольные щетки
- Оптимальное соотношение вес / производительность
- Кабель 4 м, SW 17 / SW 15, цанговый патрон 6 мм

DGL 30 E

ПРЯМАЯ ШЛИФОВАЛЬНАЯ МАШИНА С РЕГУЛИРОВКОЙ СКОРОСТИ



- Длинный шпindel для работы в труднодоступных местах
- Плавный пуск
- Электронной управление скоростью
- Макс. скорость 30.000 об / мин
- Прецизионный металлический редуктор с двойной подшипниковой опорой шпинделя
- Угольные щетки
- Кабель 4 м, SW 17 / SW 15, цанговый патрон 6 мм

DG 30 E

ОДНОРУЧНАЯ ПРЯМАЯ ШЛИФОВАЛЬНАЯ МАШИНА С РЕГУЛИРОВКОЙ СКОРОСТИ



- Компактная укороченная конструкция для удобной работы
- Плавный пуск
- Электронное управление скоростью
- Металлический редуктор для точности вращения
- Угольные щетки
- Эргономичный выключатель
- Может использоваться стационарно в сверлильной стойке или в поворотных системах с посадочным диаметром шейки 43 мм
- Кабель 4 м, SW 17 / SW 15, цанговый патрон 6 мм

	AP 12 E
Мощность (Вт)	1200
Скорость без нагрузки (об/мин)	900 - 2500
Диаметр диска (мм)	150
Резьба шпинделя	M 14
Вес (кг)	2.2
Регулируемая скорость	да
ЛЛО (с блокировкой)	да
Поставляется в	-
Номер артикула	4933383925
Штрихкод	4002395229406

	DGL 34
Мощность (Вт)	500
Скорость без нагрузки (об/мин)	34,000
Макс. диаметр шлиф. диска (мм)	40
Макс. диаметр шлиф. насадки (мм)	25
Цанга (мм)	6
Вес (кг)	1.8
Поставляется в	-
Номер артикула	4933385110
Штрихкод	4002395230020

	DGL 30 E
Мощность (Вт)	600
Скорость без нагрузки (об/мин)	10,000 - 30,000
Макс. диаметр шлиф. диска (мм)	40
Макс. диаметр шлиф. насадки (мм)	20
Цанга (мм)	6
Вес (кг)	1.9
Поставляется в	-
Номер артикула	4933385120
Штрихкод	4002395230037

	DG 30 E
Мощность (Вт)	500
Скорость без нагрузки (об/мин)	10,000 - 30,000
Макс. диаметр шлиф. диска (мм)	40
Макс. диаметр шлиф. насадки (мм)	20
Цанга (мм)	6
Вес (кг)	1.3
Поставляется в	-
Номер артикула	4933385100
Штрихкод	4002395230013

DG 7 E

ДВУРУЧНАЯ НИЗКОСКОРОСТНАЯ ПРЯМАЯ ШЛИФОВАЛЬНАЯ МАШИНА



- Длинная тонкая шейка шпинделя позволяет работать в труднодоступных местах
- Электронное управление скоростью
- Скорость 7000 об / мин для шлифовки и фрезерования металла
- Металлический редуктор для точности вращения
- Кабель 4 м, SW 17 / SW 15, цанговый патрон 6 мм

CHS 355

ОТРЕЗНАЯ ПИЛА 2300 ВТ



- Двигатель мощностью 2300 Вт на 3800 об / мин обеспечивает превосходную эффективность резки
- Стопорный фиксатор пилы позволяет хранить ее в закрытом состоянии при транспортировке (не нужно использовать цепь)
- Быстросъемный зажим для ускоренной регулировки угла в диапазоне -45° до +45°
- Мгновенное освобождение угловой струбцины для быстрой смены заготовки
- Блокировка шпинделя для быстрой и удобной смены диска
- Простота смены щеток благодаря внешним дверкам для щеток
- Встроенный металлический вентилятор для обеспечения максимальной долговечности
- Основа из штампованной стали с дополнительными направляющими для предотвращения деформации

MCS 66

ЦИРКУЛЯРНАЯ ПИЛА ПО МЕТАЛЛУ

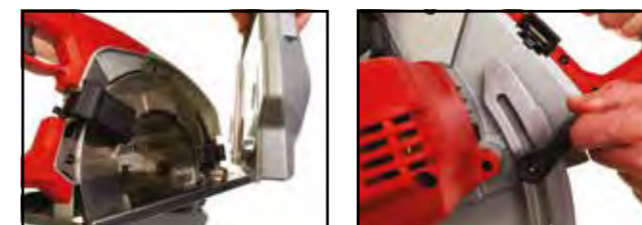

- Мощный двигатель 1800 Вт, 4000 об / мин
- Технология сухой резки обеспечивает быстрый и чистый рез без нагрева
- Резка стальных, нержавеющей и алюминиевых листов
- Макс. глубина реза 66 мм
- Эксклюзивный быстросъемный защитный кожух с функцией пылеулавливания
- Удобная система быстрой регулировки глубины реза
- Поставляется с пильным диском на 42 металлокерамических зуба

BS 125

ЛЕНТОЧНАЯ ПИЛА ДЛЯ ГЛУБОКОГО РЕЗА



- Мощный двигатель 1100 Вт для максимальной скорости и надежности в работе
- Максимальный размер вырезаемого материала/диаметр труб 125x125 мм
- Четырех позиционный переключатель скорости оборотов 0-116 м/мин
- Система поддержания постоянных оборотов в зависимости от нагрузки для оптимального выполнения работ
- Специальная конструкция редуктора с защитой двигателя от застревания полотна во время работы
- Тонкий цельно металлический двигатель и LED подсветка области реза для лучшей и удобной резки
- Быстрая, легкая, бесключевая смена полотна
- Бесключевая регулировка упорной подошвы

	DG 7 E
Мощность (Вт)	600
Скорость без нагрузки (об/мин)	3000 - 7000
Макс. диаметр шлиф. диска (мм)	45
Цанга (мм)	6 + 8
Вес (кг)	1.5
Поставляется в	—
Номер артикула	4933391200
Штрихкод	4002395231928

	CHS 355
Мощность (Вт)	2300
Скорость без нагрузки (об/мин)	3800
Размер диска (мм)	355
Режущая способность по круглому профилю 90° и 45° (мм)	125 / 100
Режущая способность по квадратному профилю 90° и 45° (мм)	115 / 80
Режущая способность по прямоугольному профилю 90° и 45° (мм)	230 x 70 / 100 x 80
Режущая способность по L-образному профилю 90° и 45° (мм)	130 / 80
Внутренний диаметр диска (мм)	25.4
Вес (кг)	18
Поставляется в	—
Номер артикула	4933411760
Штрихкод	4002395236220

	MCS 66
Мощность (Вт)	1800
Скорость без нагрузки (об/мин)	4000
Диаметр диска (мм)	203
Макс. глубина резания при 90° (мм)	66
Внутренний диаметр диска (мм)	15.87
Вес (кг)	6.4
Поставляется в	Кейс
Номер артикула	4933440615
Штрихкод	4002395000432

	BS 125
Мощность (Вт)	1100
Скорость без нагрузки (м/мин)	0 - 116
Режущая способность (мм)	125 x 125
Макс. режущая способность в металлической трубе (мм)	125
Длина пезвия (мм)	1139.83
Вес (кг)	6.5
Поставляется в	Кейс
Номер артикула	4933448245
Штрихкод	4002395262830

РАБОТЫ ПО ДЕРЕВУ

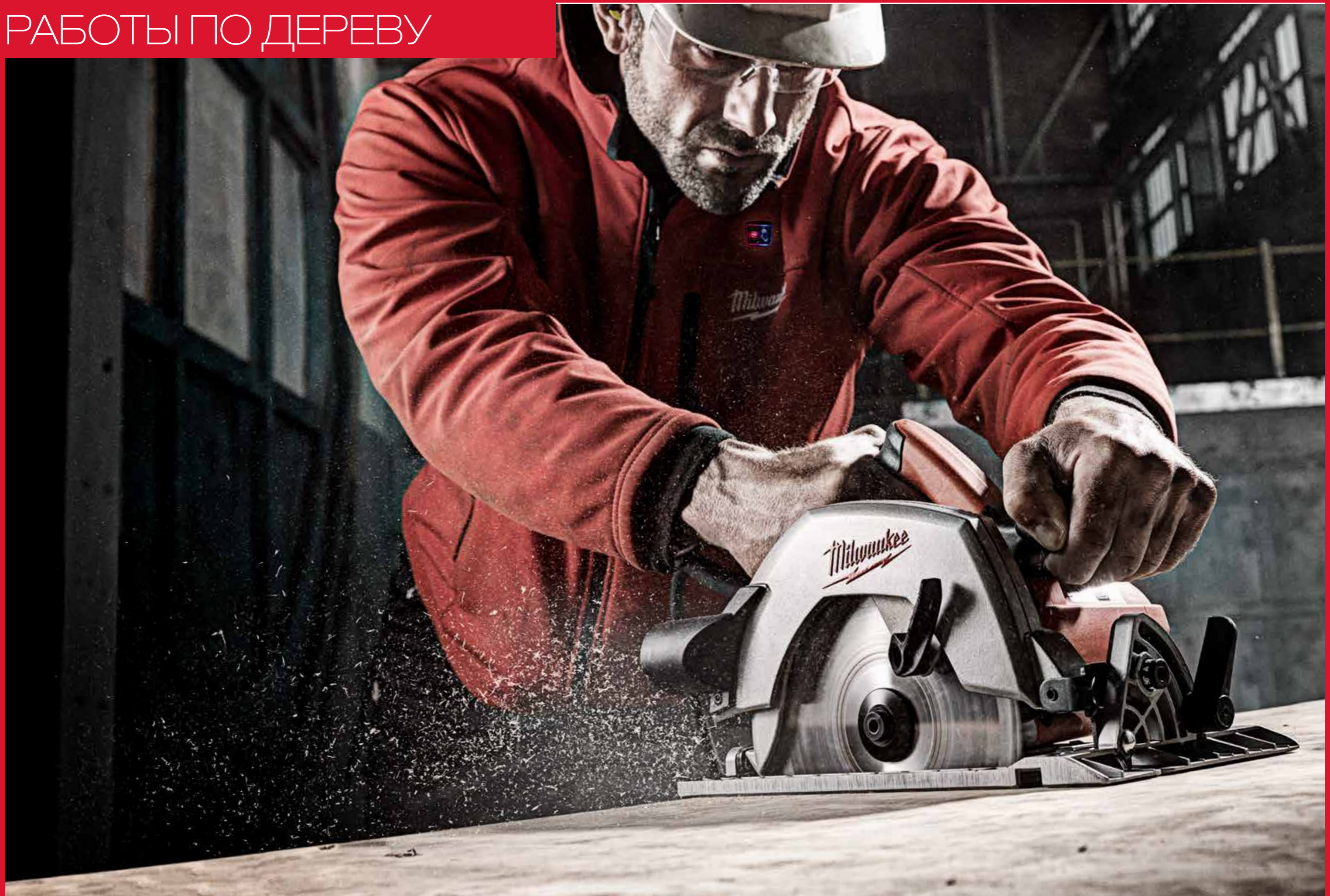

SSPE 1500 X

**САБЕЛЬНАЯ ПИЛА SAWZALL®
1500 ВТ**



- Мотор Milwaukee® 1500 Вт - лучшая защита от перегрузки в отрасли, позволяет защитить мотор от сгорания и перегрузки
- Поддержание постоянной мощности под нагрузкой для непревзойденной эффективности резки
- Запатентованная система безопасности для защиты редуктора - продлевает срок службы редуктора и двигателя, поглощая энергию удара при заклинивании полотна
- Хвостовик FIXTEC для быстрой смены полотен
- Запатентованная AVS Антивибрационная-Система - сабельная пила с самой плавной работой и самым низким уровнем вибрации в отрасли
- Кнопка включения с регулировкой скорости от нажатия, регулятор скорости с предустановками
- Регулируемая подошва для оптимального использования сабельных полотен
- Комплектация: полотно SAWZALL®, дополнительный зажим полотна для крепления полотна с помощью ключа, 4 м кабель

	SSPE 1500 X
Мощность (Вт)	1500
Частота хода без нагрузки (дв / мин)	0 - 2800
Амплитуда хода (мм)	32
Вес (кг)	4.5
Поставляется в	Кейс
Номер артикула	4933428900
Штрихкод	4002395241699

SSPE 1300 RX

**САБЕЛЬНАЯ ПИЛА SAWZALL®
1300 ВТ**



- Высокая производительность, благодаря двигателю 1300 Вт и ходу пилы 32 мм
- Запатентованная система безопасности для защиты редуктора - продлевает срок службы редуктора и двигателя, поглощая энергию удара при заклинивании полотна
- Вращающаяся на 360° рукоятка для удобства пользователя
- Хвостовик FIXTEC для быстрой смены полотен
- Запатентованная AVS Антивибрационная система обеспечивает самый низкий уровень вибрации всего 12.5 м/с²
- Кнопка включения с регулировкой скорости от нажатия, регулятор скорости с предустановками
- Регулируемая подошва для оптимального использования сабельных полотен
- Комплектация: полотно SAWZALL®, дополнительный зажим полотна для крепления полотна с помощью ключа, 4 м кабель

	SSPE 1300 RX
Мощность (Вт)	1300
Частота хода без нагрузки (дв / мин)	0 - 3000
Амплитуда хода (мм)	32
Вес (кг)	4.2
Поставляется в	Кейс
Номер артикула	4933440590
Штрихкод	4002395001095

SSPE 1300 SX

**САБЕЛЬНАЯ ПИЛА SAWZALL®
1300 ВТ**



- Высокая производительность, благодаря двигателю 1300 Вт и ходу пилы 32 мм
- Запатентованная система безопасности для защиты редуктора - продлевает срок службы редуктора и двигателя, поглощая энергию удара при заклинивании полотна
- Хвостовик FIXTEC для быстрой смены полотен. а также сменный комплект для замены полотен с помощью ключей
- Запатентованная AVS Антивибрационная система обеспечивает самый низкий уровень вибрации всего 14.5 м/с²
- Кнопка включения с регулировкой скорости от нажатия, регулятор скорости с предустановками
- Регулируемая подошва для оптимального использования сабельных полотен
- Комплектация: полотно SAWZALL®, дополнительный зажим полотна для крепления полотна с помощью ключа, 4 м кабель

	SSPE 1300 SX
Мощность (Вт)	1300
Частота хода без нагрузки (дв / мин)	0 - 2800
Амплитуда хода (мм)	32
Вес (кг)	3.9
Поставляется в	Кейс
Номер артикула	4933428520
Штрихкод	4002395241545

SSD 1100 X

**САБЕЛЬНАЯ ПИЛА SAWZALL®
1100 ВТ**



- Высокая производительность, благодаря двигателю 1100 Вт и ходу пилы 28 мм
- Система крепления полотна FIXTEC для быстрой и простой замены полотна без ключа
- Защита от попадания воды и посторонних предметов
- Кнопка включения с регулировкой скорости от нажатия
- Прочный редуктор для тяжелых работ
- Комплектация: полотно SAWZALL®, 4 м кабель

	SSD 1100 X
Мощность (Вт)	1100
Частота хода без нагрузки (дв / мин)	0 - 2900
Амплитуда хода (мм)	28
Вес (кг)	3.2
Поставляется в	Кейс
Номер артикула	4933416710
Штрихкод	4002395237623

ПОЛОТНА **SAWZALL**®



THIN KERF

DOUBLE DUTY UPGRADE

Полотна для резки металла Thin Kerf

- Улучшенная геометрия зубьев для высокой скорости и увеличения срока службы.
- Биметаллическое качество режущих зубьев с 8% кобальта обеспечивают максимальную производительность и срок службы.
- TOUGH NECK™ - выштампованные углубления около шейки укрепляют полотно в его слабом месте.
- Тонкое полотно (0,99 мм) оптимизировано для максимальной скорости и гибкости.

Длина пезвия (мм)	Зуб на дюйм	Кол-во в упаковке	Номер артикула	Штрихкод
150	14	5	48005182	045242082834
230	14	5	48005187	045242082889
150	18	5	48005184	045242082858
230	18	5	48005188	045242082896



THE TORCH™

DOUBLE DUTY UPGRADE

Резка по металлу и демонтаж

- Прочные: толщина полтна 1,06 мм
- Исключение сколов: благодаря биметаллической конструкции, полотно гнется, но не ломается.
- Torch: утолщенное полотно 1,06 мм для точной резки листового металла и труб
- Лезвие 25 мм высотой для улучшения стабильности и минимальной вибрации.

Длина пезвия (мм)	Зуб на дюйм	Кол-во в упаковке	Номер артикула	Штрихкод
150	10	5	48005712	045242083039
230	10	5	48005713	045242083046
150	14	5	48005782	045242083060
230	14	5	48005787	045242083077



THE AX™

FANG TIP™ NAIL GUARD.

Полотна для демонтажа по дереву и дереву с гвоздями

- FANG TIP:** для более быстрого врезания и доступа в ограниченных пространствах.
- NAIL GUARD: защищает зубцы при попадании на гвоздь, увеличивает износостойкость и срок службы.
 - Прочность: толщина лезвия 1,60 мм обеспечивает хорошую прочность и долгий срок службы лезвия, делая его идеальным для древесины с гвоздями или болтами.
 - Скорость: агрессивная геометрия 5TPi убирает больше материала за один ход, обеспечивая более быструю резку.
 - Изогнутая форма: отлично подходит для резания и доступа в ограниченные пространства.
 - Исключение сколов: биметаллическая конструкция позволяет лезвию гнуться, не ломаясь.

Длина пезвия (мм)	Зуб на дюйм	Кол-во в упаковке	Номер артикула	Штрихкод
150	5	5	48005021	045242082988
230	5	5	48005026	045242082995
300	5	5	48005027	045242083022

THE WRECKER™

Полотна по металлу и для демонтажа Extra Heavy Duty

- Прочные и точные: экстремально прочное полотно (1,60 мм)
- Биметаллическая конструкция: отличный срок службы и производительность
- Геометрия зубьев: быстрое удаление стружки благодаря широкому расстоянию между зубьями
- Форма полотна: прямая форма полотна - подходит для резки металла и демонтажа (дерево с гвоздями)

Длина пезвия (мм)	Зуб на дюйм	Кол-во в упаковке	Номер артикула
150	8	5	48005701
230	8	5	48005706
300	8	5	48005711

JSPE 135

ЛОБЗИК СЪ СКОБОВИДНОЙ РУКОЯТКОЙ



- Надежный и мощный лобзик для работы по дереву, алюминию, стали и керамике
- Мощный двигатель 750 Вт
- Прецизионная посадка пилки для точного реза
- Запатентованная система FIXTEC - для быстрой, бесключевой замены пильных полотен и регулировка угла наклона от 0° до 45°
- Электронная регулировка скорости, плавный пуск и поддержание постоянной скорости под нагрузкой
- 4-х ступенчатая регулировка "маятникового хода" для большей производительности и срока службы пильного полотна
- Обдур линии реза
- Светодиодная подсветка линии реза
- Комплектация: кабель 4 м, полотна для лобзика 5 шт, насадка против сколов, пластиковый щиток от пыли, переходник для пылесоса, съемная пластиковая подошва, кейс

	JSPE 135 TX
Мощность (Вт)	750
Частота хода без нагрузки (дв / мин)	800 - 3000
Макс. режущая способность в дереве(мм)	135
Макс. режущая способность в стали (мм)	10
Макс. режущая способность в алюминии (мм)	30
Срез под углом (°)	45
Амплитуда хода (мм)	26
Вес (кг)	2.5
Поставляется в	Кейс
Номер артикула	4933381230
Штрихкод	4002395232529

JS 120 X

ЛОБЗИК С ГРИБОВИДНОЙ РУКОЯТКОЙ



- Тонкий, обтекаемый корпус и оптимальный вес для удобства работы
- Мощный двигатель 710 Вт
- Запатентованная система FIXTEC - для быстрой, бесключевой замены пильных полотен и регулировка угла наклона от 0° до 45°
- Электронная регулировка скорости, плавный пуск и поддержание постоянной скорости под нагрузкой
- 4-х ступенчатая регулировка "маятникового хода" для большей производительности
- Отличная видимость рабочей зоны
- IBM - Технология: Интегрированный Металлический Блок - опора для подшипников и опорной подошвы из прочного сплава для максимального срока эксплуатации и надежности
- Антивибрационный механизм для снижения вибрации
- Встроенный адаптер для пылесборника
- Комплектация: кабель 4 м, полотна для лобзика 5 шт, насадка против сколов, переходник для пылесоса, съемная пластиковая подошва, кейс

	JS 120 X
Мощность (Вт)	710
Частота хода без нагрузки (дв / мин)	500 - 2800
Макс. режущая способность в дереве(мм)	120
Макс. режущая способность в стали (мм)	10
Макс. режущая способность в алюминии (мм)	30
Срез под углом (°)	45
Амплитуда хода (мм)	26
Вес (кг)	2.3
Поставляется в	Кейс
Номер артикула	4933381680
Штрихкод	4002395234677

FSPE 110 X

ЛОБЗИК С ГРИБОВИДНОЙ РУКОЯТКОЙ



- Тонкий корпус для удобного захвата и удобства работы
- Мощный двигатель 710 Вт
- Прецизионная посадка пилки для точного реза
- Запатентованная система FIXTEC - для быстрой, бесключевой замены пильных полотен и регулировка угла наклона от 0° до 45°
- Электронная регулировка скорости, плавный пуск и поддержание постоянной скорости под нагрузкой
- 4-х ступенчатая регулировка "маятникового хода" для большей производительности и срока службы пильного полотна
- Регулируемый интенсивный обдур обеспечивает хороший обзор линии реза
- Низкий уровень вибрации и бесперебойная работа, благодаря антивибрационным технологиям
- Комплектация: кабель 4 м, полотна для лобзика 5 шт, насадка против сколов, пластиковый щиток от пыли, переходник для пылесоса, съемная пластиковая подошва, кейс

	FSPE 110 X
Мощность (Вт)	710
Частота хода без нагрузки (дв / мин)	500 - 3000
Макс. режущая способность в дереве(мм)	120
Макс. режущая способность в стали (мм)	10
Макс. режущая способность в алюминии (мм)	30
Срез под углом (°)	45
Амплитуда хода (мм)	26
Вес (кг)	2.5
Поставляется в	Кейс
Номер артикула	4933357990
Штрихкод	4002395229185

CS 85 CBE

235 ММ ДИСКОВАЯ ПИЛА (85 ММ ГЛУБИНА ПРОПИЛА)



- 2200 Вт мощность двигателя, обеспечивает плавную работу при полной глубине реза.
- 60° угол наклона диска обеспечивает пиле возможность достичь широкого спектра кровельных резов.
- Подруженинный расклинивающий нож позволяет пиле погрузиться в материал без демонтажа ножа.
- Пила совместима с направляющей шиной.
- Плавный пуск снижает нагрузку на электрическую сеть.
- Тормоз останавливает диск за 3.5 секунды.
- Параллельный упор с двумя направляющими крепится спереди и сзади пилы, что обеспечивает большую точность.
- Совместима с системой пылеудаления DEK26.
- Встроенный кабельный люк позволяет быстро и легко заменить кабель, без необходимости разбирать всю пилу.

	CS 85 CBE
Мощность (Вт)	2200
Скорость без нагрузки (об/мин)	4500
Диаметр диска (мм)	235
Угол скоса (°)	60
Макс. глубина резания при 45° (мм)	67
Макс. глубина резания при 90° (мм)	85
Внутренний диаметр диска (мм)	30
Вес (кг)	7.7
Поставляется в	Кейс
Номер артикула	4933451116
Штрихкод	4002395137404

CS 85 SB

235 ММ ДИСКОВАЯ ПИЛА (85 ММ ГЛУБИНА ПРОПИЛА)



- 2200 Вт мощность двигателя, обеспечивает плавную работу при полной глубине реза.
- Плавный пуск снижает нагрузку на электрическую сеть.
- Совместима с системой пылеудаления DEK26.
- Встроенный кабельный люк позволяет быстро и легко заменить кабель, без необходимости разбирать всю пилу.
- Штампованная алюминиевая подошва обеспечивает прочность и большой ресурс.
- Блокировка шпинделя обеспечивает быструю и легкую замену пильного диска.

	CS 85 SB
Мощность (Вт)	2200
Скорость без нагрузки (об/мин)	4500
Диаметр диска (мм)	235
Угол скоса (°)	50
Макс. глубина резания при 45° (мм)	67
Макс. глубина резания при 90° (мм)	85
Внутренний диаметр диска (мм)	30
Вес (кг)	6.6
Поставляется в	–
Номер артикула	4933451117
Штрихкод	4002395137411

SCS 65 Q

ЦИРКУЛЯРНАЯ ПИЛА 190 ММ (ГЛУБИНА РЕЗА 65 ММ)



- Надежный 1900 Вт двигатель с большим резервом мощности
- Несравненное сочетание баланса и удобства, благодаря обрезиненной, регулируемой рукоятке "TILT-LOK"
- Глубина реза 65 мм
- Идеально расположенные рычаги для регулировки глубины и наклона пропила
- Хорошая видимость диска на линии реза для улучшенного контроля
- Алюминиевая подошва
- Комплектация: пильный диск 20 зубьев, боковой упор, кабель 4 м QUIK-LOK

	SCS 65 Q
Мощность (Вт)	1900
Скорость без нагрузки (об/мин)	5800
Диаметр диска (мм)	190
Макс. глубина резания при 45° (мм)	52
Макс. глубина резания при 90° (мм)	65
Внутренний диаметр диска (мм)	30
Вес (кг)	5.5
Поставляется в	Кейс
Номер артикула	638051
Штрихкод	4002395229529

CS 60

ЦИРКУЛЯРНАЯ ПИЛА 184 ММ (ГЛУБИНА РЕЗА 61 ММ)



- Мощный двигатель 1600 Вт и 5800 об / мин для тяжелых работ
- Глубина реза 61 мм
- Угловой рез 0 - 56° с фиксацией 45°
- Удобный механизм изменения угла реза
- Встроенная система пылеудаления
- Большие, эргономичные, обрезиненные рукоятки для удобства и лучшего контроля
- Параллельный упор с широкой направляющей для повышения точности реза
- Комплектация: пильный диск 24 зуба, параллельный упор, кабель 4 м

	CS 60
Мощность (Вт)	1600
Скорость без нагрузки (об/мин)	5800
Диаметр диска (мм)	184
Макс. глубина резания при 45° (мм)	49
Макс. глубина резания при 90° (мм)	61
Внутренний диаметр диска (мм)	30
Вес (кг)	4.8
Поставляется в	–
Номер артикула	4933419225
Штрихкод	4002395238361

CS 55

ЦИРКУЛЯРНАЯ ПИЛА 165 ММ (ГЛУБИНА РЕЗА 56 ММ)

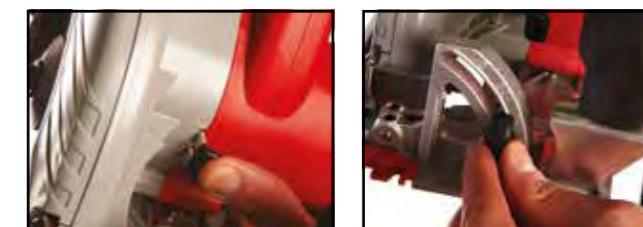

- Компактность и малый вес для удобства в работе
- Мощный двигатель 1200 Вт и 6000 об / мин для тяжелых работ
- Максимальная глубина пропила 56 мм
- Оптимальный центр тяжести
- Алюминиевая шлифованная подошва
- Электронный тормоз, диск останавливается за секунды
- Выброс стружки в сторону от работающего
- Эргономичная обрезиненная рукоятка для комфортной работы
- Легкий доступ к угольным щеткам
- Блокировка вала шпинделя для удобства при замене пильного диска
- Защита от сколов при пилении
- Комплектация: пильный диск 24 зуба, параллельный упор, кабель 4 м

	CS 55
Мощность (Вт)	1200
Скорость без нагрузки (об/мин)	6000
Диаметр диска (мм)	165
Макс. глубина резания при 45° (мм)	37
Макс. глубина резания при 90° (мм)	56
Внутренний диаметр диска (мм)	30
Вес (кг)	4.5
Поставляется в	–
Номер артикула	4933403635
Штрихкод	4002395234417

PJ 710

ЛАМЕЛЬНЫЙ ФРЕЗЕР



- Профессиональный фрезер для простой, быстрой, аккуратной и точной работы в твердой и мягкой древесине, ДСП
- Прочная конструкция. Мощный электродвигатель 710 Вт
- Резиновые противоскользящие накладки на опорной платформе
- Блокировка шпинделя для удобной и быстрой замены фрезы
- Эргономичный выключатель
- Позиционный ограничитель глубины
- 6 - ти зубая фреза
- 6 - ти позиционный регулятор глубины врезания
- Точная регулировка угла врезания с тремя фиксированными положениями (22.5°, 45°, 67.5°)
- Четкие обозначения и шкалы
- Комплектация: бумажный пылесборник, отражатель стружки, кабель 4 м

	PJ 710
Мощность (Вт)	710
Скорость без нагрузки (об/мин)	10,000
Макс. режущий диаметр (мм)	100
Макс. глубина резания (мм)	19
Вес (кг)	2.9
Поставляется в	Кейс
Номер артикула	4933378875
Штрихкод	4002395227037

BS 100 LE

ЛЕНТОЧНАЯ ШЛИФОВАЛЬНАЯ МАШИНА С ШИРИНОЙ ШЛИФОВКИ 100 ММ (4")



- Благодаря компактному дизайну идеальна для шлифовки мест близко расположенных к краям
- Площадь шлифуемой поверхности 100 x 160 мм, для быстрой и равномерной шлифовки
- Предустановка кол-ва оборотов
- Регулировочное колесо для точной установки ленты
- Встроенная система пылеудаления и пылесборный мешок для чистой работы и уменьшения износа ленты
- Простая замена шлифовальной ленты
- Возможность стационарной установки
- Комплектация: шлифовальная лента 100 x 620 (зерно 100), кабель 4 м

	BS 100 LE
Мощность (Вт)	1150
Скорость ленты (об/мин)	230 - 400
Длина ленты (мм)	620
Ширина ленты (мм)	100
Шлифовальная поверхность (мм)	100 x 160
Вес (кг)	5.3
Поставляется в	-
Номер артикула	4933385150
Штрихкод	4002395229222

ROS 150 E-2

ЭКСЦЕНТРИКОВАЯ ШЛИФМАШИНА 150 ММ (6")



- Эксцентриковая шлифмашина обладает несравними характеристиками благодаря сочетанию вращательного и колебательного движений
- Редуктор способствует более эффективной работе мощного 440 Вт мотора
- Амплитуда 6.4 / 3.2 мм для быстрой и финишной шлифовки
- Регулировка числа оборотов (4000 - 10000 об / мин) необходима для обработки материалов, чувствительных к перегреву
- Быстрая и легкая замена шлифовальной бумаги
- Система пылеудаления: съемный пылесборник или подключение пылесоса 26 мм
- Удобная эргономичная кнопка включения
- Дополнительная рукоятка для равномерного распределения веса на рабочей поверхности
- Комплектация: тканевый пылесборник, шлифовальная бумага, кабель 4 м

	ROS 150 E-2
Мощность (Вт)	440
Скорость без нагрузки (об/мин)	4000 - 10,000
Диаметр колебаний (мм)	6.4 / 3.2
Размер шлифподшвы (мм)	150
Вес (кг)	2.8
Поставляется в	-
Номер артикула	4933431170
Штрихкод	4002395243624

ROS 125 E

ЭКСЦЕНТРИКОВАЯ ШЛИФМАШИНА 125 ММ (5")



- Идеальна для шлифовки дерева, металла и пластика
- 300 Вт мощный мотор и амплитуда колебаний 2.4 мм
- Регулировка числа оборотов (7000 - 12000 об / мин) необходима для обработки материалов, чувствительных к перегреву
- Крепление шлифовальной бумаги Hook & Loop
- Высокая эффективность сбора пыли - до 90% пыли попадает в пылесборник
- Легкая очистка пылесборника
- Встроенный адаптер пылесоса диаметром 36 мм
- Комплектация: тканевый пылесборник, шлифовальная бумага 125 мм (зерно 60, 80, 120)

	ROS 125E
Мощность (Вт)	300
Скорость без нагрузки (об/мин)	7000 - 12,000
Уровень колебаний (дв/мин)	14,000 - 26,000
Диаметр колебаний (мм)	2.4
Размер шлифподшвы (мм)	125
Вес (кг)	1.7
Поставляется в	Сумка для инструмента
Номер артикула	4933433180
Штрихкод	4002395244010

SPS 140

ШЛИФМАШИНА 1/4"

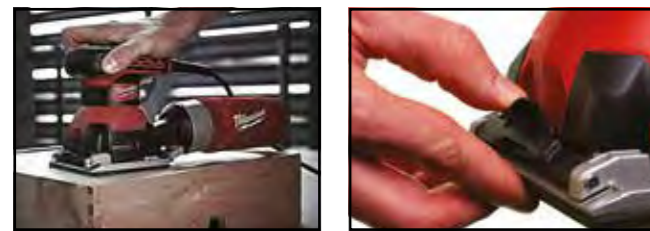

- Мощный 260 Вт мотор
- Амплитуда колебаний 1.6 мм: идеальна для финишных работ
- Быстрое соединение с пылесосом или мешком для сбора пыли
- Система крепления шлифовальной бумаги: Велькро и зажимы
- Прочный 4 м прорезиненный кабель

	SPS 140
Мощность (Вт)	260
Скорость без нагрузки (об/мин)	14,700
Уровень колебаний (дв/мин)	28,000
Диаметр колебаний (мм)	1.6
Размер шлифподшвы (мм)	113 x 105
Вес (кг)	1.6
Поставляется в	–
Номер артикула	4933447015
Штрихкод	4002395005826

AS 300 EMAC

ПРОМЫШЛЕННЫЙ ПЫЛЕСОС С АВТОМАТИЧЕСКОЙ ОЧИСТКОЙ (ФИЛЬТР КЛАССА M), КОНТЕЙНЕР 30 Л



- Средний 30 - литровый контейнер для использования на предприятии или в мастерской
- Поток воздуха 3800 л/мин с максимальным разрежением 250 мбар
- Пыль класса M. Стандартный МАК-фактор > 0,1 мг / м³: минеральная пыль, древесная пыль (дуб, бук)
- Автоматическое включение при работе с электроинструментом
- Двойная система фильтрации
- Легкоочищаемый фильтр из ПЭТ
- Антистатический корпус предотвращает удар статического заряда
- Автоматическая очистка фильтров
- Плавный пуск
- Комплектация: адаптор, патрубок, удлинительная трубка 2 шт, насадка для пола, насадка щелевая, мешок флисовый, мешок полиэтиленовый, шланг 4 м x 36 мм

	AS 300 EMAC
Мощность (Вт)	1500
Объем воздуха (л/мин)	3800
Макс. остаточное давление (мбар)	250
Емкость (л)	30
Диаметр шланга (мм)	36
Вес (кг)	10.0
Поставляется в	–
Номер артикула	4933416080
Штрихкод	4002395236688

AS 300 ELAC

ПРОМЫШЛЕННЫЙ ПЫЛЕСОС С АВТОМАТИЧЕСКОЙ ОЧИСТКОЙ (ФИЛЬТР КЛАССА L), КОНТЕЙНЕР 30 Л



- Средний 30 - литровый контейнер для использования на предприятии или в мастерской
- Поток воздуха 3800 л/мин с максимальным разрежением 250 мбар
- Пыль класса L. Стандартный МАК - фактор > 1 мг / м³
- Автоматическое включение при работе с электроинструментом
- Легкоочищаемый фильтр из ПЭТ
- Турбина с малым уровнем шума
- Антистатический корпус предотвращает удар статического заряда
- Автоматическая очистка фильтров
- Комплектация: адаптор, патрубок, удлинительная трубка 2 шт, насадка для пола, насадка щелевая, мешок флисовый, мешок полиэтиленовый, шланг 4 м x 36 мм

	AS 300 ELAC
Мощность (Вт)	1500
Объем воздуха (л/мин)	3800
Макс. остаточное давление (мбар)	250
Емкость (л)	30
Диаметр шланга (мм)	36
Вес (кг)	10.0
Поставляется в	–
Номер артикула	4933428455
Штрихкод	4002395239979

AS 500 ELCP

ПРОМЫШЛЕННЫЙ ПЫЛЕСОС (ФИЛЬТР КЛАССА L), КОНТЕЙНЕР 50 Л



- Большой 50 - литровый контейнер для использования на предприятии
- Поток воздуха 3700 л / мин с максимальным разрежением 250 мбар
- Пыль класса L. Стандартный МАК - фактор > 1 мг / м³
- Автоматическое включение при работе с электроинструментом
- Легкоочищаемый фильтр из ПЭТ
- Турбина с малым уровнем шума
- Антистатический корпус предотвращает удар статического заряда
- Комплектация: 2 адаптора, мешок флисовый, мешок полиэтиленовый, шланг 4 м x 36 мм

	AS 500 ELCP
Мощность (Вт)	1500
Объем воздуха (л/мин)	3700
Макс. остаточное давление (мбар)	250
Емкость (л)	50
Диаметр шланга (мм)	36
Вес (кг)	11.0
Поставляется в	–
Номер артикула	4933416070
Штрихкод	4002395236640

AS 300 ELCP

**ПРОМЫШЛЕННЫЙ ПЫЛЕСОС
(ФИЛЬТР КЛАССА L), КОНТЕЙНЕР
30 Л**



- Средний 30 - литровый контейнер для использования на предприятии или в мастерской
- Поток воздуха 3700 л / мин с максимальным разрежением 250 мбар
- Пыль класса L. Стандартный MAC - фактор > 1 мг / м³
- Автоматическое включение при работе с электроинструментом
- Легкоочищаемый фильтр из ПЭТ
- Турбина с малым уровнем шума
- Антистатический корпус предотвращает удар статического заряда
- Комплектация: адаптор, патрубков, удлинительная трубка 2 шт, насадка для пола, насадка щелевая, мешок флисовый, мешок полиэтиленовый, шланг 4 м x 36 мм

	AS 300 ELCP
Мощность (Вт)	1500
Объем воздуха (л/мин)	3700
Макс. остаточное давление (мбар)	250
Емкость (л)	30
Диаметр шланга (мм)	36
Вес (кг)	10.0
Поставляется в	–
Номер артикула	4933416060
Штрихкод	4002395236602

AS 2-250 ELCP

**ПРОМЫШЛЕННЫЙ ПЫЛЕСОС
(ФИЛЬТР КЛАССА L), КОНТЕЙНЕР
25 Л**



- Компактный 25 - литровый контейнер для использования на предприятии или в мастерской
- Мотор 1250 Вт с максимальным разрежением 250 мбар - эффективнее на 10%
- Автоматическое включение при работе с электроинструментом
- Возможность подключения инструментов мощностью до 2600 Вт
- Очистка фильтра осуществляется нажатием на кнопку в верхней части пылесоса
- Легкоочищаемый фильтр из ПЭТ (полиэстер)
- Пыль класса L. Стандартный MAC - фактор > 1 мг/м³
- Возможность сухой и влажной уборки
- Система хранения шланга и кабеля для простоты транспортировки
- Функция воздухоудовки
- Кабель 7.5 м прорезиненный
- Комплектация: шланг 3,5 м с насадками для чистки пола, 2 шт адаптера для соединения с электроинструментами, ПЭТ фильтр, мешок полиэтиленовый, мешок флисовый, щелевая насадка

	AS 2-250 ELCP
Мощность (Вт)	1250
Объем воздуха (л/мин)	3600
Макс. остаточное давление (мбар)	210
Емкость (л)	25
Диаметр шланга (мм)	32
Вес (кг)	10.4
Поставляется в	–
Номер артикула	4933447480
Штрихкод	4002395006274

MS 216

**ТОРЦОВОЧНАЯ ПИЛА 216 ММ (8
1/2") С ПРОТЯЖКОЙ**



- Мощный двигатель 1800 Вт - идеально подходит для резки твердой древесины
- Две стальные направляющие с линейными подшипниками для плавного перемещения при выполнении работ
- Пила автоматически фиксируется в стационарном положении
- Настраиваемый лазерный указатель для точной юстировки
- Стальная стопорная пластина с предустановленными углами
- Обрезиненная рукоятка для удобства работы
- Быстрая смена углов реза для быстрой и плавной смены положения при пилении
- Встроенная светодиодная подсветка рабочей зоны
- Блокировка шпинделя для быстрой замены диска
- Стальное литое основание и направляющая планка-для точности реза и долговечности пилы
- Угловой рез от 48° до -2°
- Комплектация: пыльный диск 216 x 30 Z48, шестигранный ключ, струбцина

	MS 216 SB
Мощность (Вт)	1800
Скорость без нагрузки (об/мин)	6000
Диаметр диска (мм)	216
Угол скоса влево (°)	48
Угол скоса вправо (°)	-2
Срез под наклоном влево (°)	50
Срез под наклоном вправо (°)	50
Макс. режущая способность 45° срез / 45° скос (мм)	190 x 48
Макс. режущая способность 45° срез / 90° скос (мм)	190 x 60
Макс. режущая способность 90° срез / 45° скос (мм)	270 x 48
Макс. режущая способность 90° срез / 90° скос (мм)	270 x 60
Внутренний диаметр диска (мм)	30
Вес (кг)	14.5
Поставляется в	–
Номер артикула	4933419300
Штрихкод	4002395238453

MS 304 DB

**ТОРЦОВОЧНАЯ ПИЛА 305
ММ (12") С ДВОЙНЫМ УГЛОМ
НАКЛОНА**

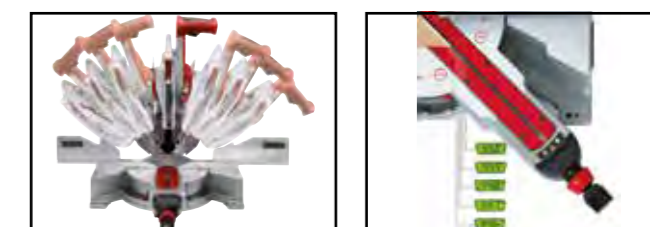

- 1800 Вт двигатель для чистого и быстрого реза даже в твердых материалах
- Двойная подсветка – освещение рабочей зоны и линии реза, с обеих сторон
- Встроенный пылеотвод - удаляет до 75% пыли и мусора с рабочей поверхности
- Уникальный линейный дизайн двигателя для отличной видимости с обеих сторон обрабатываемой детали и лучшего баланса
- Угол скоса с левой стороны 50°, с правой стороны 60°. Фиксатор угла наклона левой и правой стороны – 0°, 15°, 22.5°, 31.6°, 45°, 60°
- Двойной угол наклона пилы в правую и левую стороны на 0° – 48° с фиксатором угла наклона левой и правой стороны 0°, 22.5°, 33.85°, 45°, 48°
- Быстрая и точная регулировка угла наклона
- Комплектация: струбцина, пыльный диск 305 x 30 Z60, адаптор для пылесоса Ø 35 / 58 мм, ключ, кабель 3 м

	MS 304 DB
Мощность (Вт)	1800
Скорость без нагрузки (об/мин)	3900
Диаметр диска (мм)	305
Угол скоса влево (°)	48
Угол скоса вправо (°)	48
Срез под наклоном влево (°)	55
Срез под наклоном вправо (°)	60
Макс. режущая способность 45° срез / 45° скос (мм)	57 x 241
Макс. режущая способность 45° срез / 90° скос (мм)	102 x 241
Макс. режущая способность 90° срез / 45° скос (мм)	57 x 342
Макс. режущая способность 90° срез / 90° скос (мм)	102 x 342
Вес (кг)	29.5
Поставляется в	–
Номер артикула	4933433340
Штрихкод	4002395244294

MS 305 DB

ТОРЦОВОЧНАЯ ПИЛА 305 ММ (12") С ДВОЙНЫМ УГЛОМ НАКЛОНА



- Цифровой индикатор линии наклона обеспечивает точность распила до 0.1°
- 1800 Вт двигатель с поддержанием постоянных оборотов под нагрузкой
- Двойная подсветка – освещение рабочей зоны и линии реза
- Встроенный пылеотвод - удаляет до 75% пыли и мусора с рабочей поверхности
- Уникальный линейный дизайн двигателя для отличной видимости с обеих сторон обрабатываемой детали и лучшего баланса
- Угол скоса с левой стороны – 50°, с правой стороны – 60°. Фиксатор угла наклона левой и правой стороны – 0°, 15°, 22.5°, 31.6°, 45°, 60°
- Двойной угол наклона пилы в правую и левую стороны на 0° – 48° с фиксатором угла наклона левой и правой стороны 0°, 22.5°, 33.85°, 45°, 48°
- Быстрая и точная регулировка угла наклона
- Комплектация: струбцина, пильный диск 60 зубьев, адаптор для пылесоса Ø35 / 58 мм, ключ, кабель 3 м

	MS 305 DB
Мощность (Вт)	1800
Скорость без нагрузки (об/мин)	3200
Диаметр диска (мм)	305
Угол скоса влево (°)	48
Угол скоса вправо (°)	48
Срез под наклоном влево (°)	55
Срез под наклоном вправо (°)	60
Макс. режущая способность 45° срез / 45° скос (мм)	57 x 241
Макс. режущая способность 45° срез / 90° скос (мм)	102 x 241
Макс. режущая способность 90° срез / 45° скос (мм)	57 x 342
Макс. режущая способность 90° срез / 90° скос (мм)	102 x 342
Вес (кг)	29.5
Поставляется в	–
Номер артикула	4933411550
Штрихкод	4002395235919

MSUV 275

УНИВЕРСАЛЬНАЯ СТАНИНА ДЛЯ ТОРЦОВОЧНОЙ ПИЛЫ



- Вертикальный дизайн станины для удобства хранения на рабочих площадках в гаражах и трейлерах
- Станина раскладывается всего одним нажатием педали и поднятием за рукоятку
- Максимальная длина обрабатываемой заготовки 2750 мм
- Выдерживает вес до 180 кг
- Универсальные кронштейны совместимы с наиболее распространенными моделями
- Нескользящие прорезиненные ножки
- Быстросъемные дополнительные фиксаторы
- Встроенный отсек для хранения принадлежностей

	MSUV 275
Высота (мм)	850
Размер основы (мм)	1170
Удлиненный до (мм)	2750
Сжатый размер (мм)	1340
Воспринимаемая нагрузка (кг)	180
Вес (кг)	26.0
Поставляется в	–
Номер артикула	4933419550
Штрихкод	4002395238538

MSL 1000

УНИВЕРСАЛЬНАЯ СТАНИНА ДЛЯ ТОРЦОВОЧНОЙ ПИЛЫ



- Легкая алюминиевая конструкция, удобна для переноски и транспортировки
- Длина в сложенном виде всего 1.08 м, легко поместится в большинство автомобилей
- Увеличение длины на 2.08 м за счет выдвижных направляющих
- Выдерживает вес до 180 кг
- Одна из ножек регулируется по высоте для выравнивания на неровных поверхностях
- Быстросъемные кронштейны
- Регулируемые по высоте боковые упоры
- Компактная складывающаяся конструкция

	MSL 1000
Высота (мм)	850
Размер основы (мм)	1081
Удлиненный до (мм)	2082
Сжатый размер (мм)	1081
Воспринимаемая нагрузка (кг)	180
Вес (кг)	16.6
Поставляется в	–
Номер артикула	4933428970
Штрихкод	4002395241729

MSL 3000

УНИВЕРСАЛЬНАЯ СТАНИНА ДЛЯ ТОРЦОВОЧНОЙ ПИЛЫ

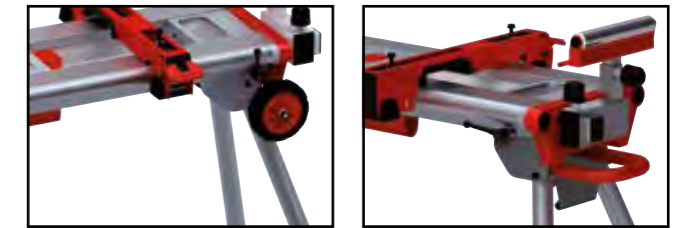

- Легкая конструкция и колесики
- Складывается до 1200 мм, благодаря складным ножкам и компактному дизайну
- Расширяется до 3 м - делает легкой работу с длинными заготовками
- Выдерживает вес до 250 кг
- Одна из ножек регулируется по высоте для выравнивания на неровных поверхностях
- Удобная рабочая высота – 81 см гарантирует удобство работы
- Одноручная регулировка вылета
- Устанавливается за считанные секунды
- Роликовые опоры - для эффективной поддержки заготовки

	MSL 3000
Высота (мм)	810
Размер основы (мм)	1100
Удлиненный до (мм)	3000
Сжатый размер (мм)	1200
Воспринимаемая нагрузка (кг)	250
Вес (кг)	23.0
Поставляется в	–
Номер артикула	4933411565
Штрихкод	4002395236213

ПОЛНАЯ СИСТЕМА ПЫЛЕУДАЛЕНИЯ

ПЫЛЬ МОЖЕТ СТАТЬ ПРИЧИНОЙ СЕРЬЕЗНЫХ И ДЛИТЕЛЬНЫХ ЗАБОЛЕВАНИЙ

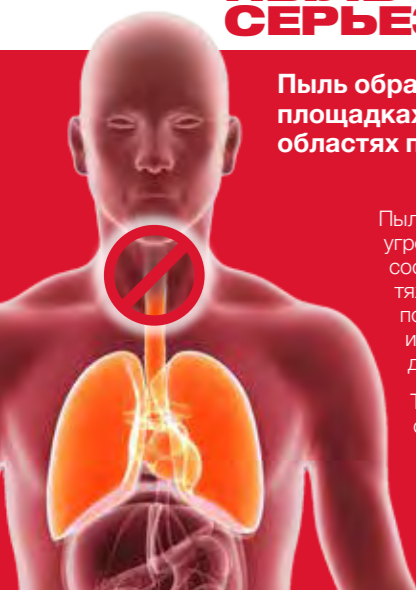

Пыль образуется на строительных площадках и в мастерских в различных областях применения.

Пыль может представлять серьезную угрозу для здоровья в зависимости от ее состава. Токсичные вещества, такие как тяжелые металлы или пыль листовых пород, являются, вероятно, самыми известными из этих материалов с риском для здоровья.

Тем не менее, минеральная пыль, особенно пыли, содержащей частицы диоксида кремния являются значительным риском для здоровья. Силикоз (пневмокопиоз) является одной из основных причин рака в легких.

Европейская Директива 98/24 / EG описывает защиту работников от вредных веществ. См пару примеров ниже:

Это обязывает все страны определить лимиты воздействия и принять соответствующие меры по обращению с веществами.

Country	L_Dust [mg/m ³]	R_Dust [mg/m ³]	Silica [Канцерогенность] [mg/m ³]	Silica [Канцерогенность] [mg/m ³] NEW	Silica [Канцерогенность] [mg/m ³] Expected EU
Австрия	10	5	0.15	0.1	0.05
Франция	10	5		0.1	0.05
Бельгия	10	5		0.1	0.05
Германия	10	5	Минимальная	0.05	0.05
Венгрия	10	5		0.1	0.05
Испания	10	5		0.1	0.05
Великобритания	6	2.4	0.1	0.1	0.05
Италия			0.05	0.05	0.05
Голландия			0.075	0.075	0.05

Предполагается, что более 500 строителей умирают каждый год от воздействия пыли диоксида кремния, которая образуется при работе с материалами, содержащими диоксид кремния, такими как бетон, строительный раствор и песчаник (также известная как вдыхаемая кристаллическая пыль диоксида кремния или RCS). Присоедините перфоратор Milwaukee® к системе пылеудаления AS 300 EMAC с помощью шланга и адаптера для сведения к минимуму количества вдыхаемой пыли.



Наибольшее количество диоксида кремния в день

Silica

ПДК - предельно допустимая концентрация, воздействию которой работник может подвергаться на рабочем месте:

Максимально допустимая концентрация измеряется в мг / м³ в течение рабочего дня (8 часов / день).

Нет предела допустимой концентрации для кварцевой пыли. Здесь идет четкое сведение к минимуму

Класс пыли	Подходит для классов пыли	Макс. проницаемость фильтра	Удаление	Материал
L	>1 mg/β	<1%	Грязь, домашняя пыль и т.п.	
M	>0.1 mg/β	<0.1%	Меньше пыли и т.д.	Дерево, кварц
H	>0.1 mg/β	<0.005%	Без пыли	Смолы, лаки и т.д.
Асбест	Класс H и сертификат на асбест			
Легковоспламеняющиеся вещества	Класс L и сертификат			

УДАЛЕНИЕ ПЫЛИ У ИСТОЧНИКА С СИСТЕМОЙ ПЫЛЕУДАЛЕНИЯ MILWAUKEE®

Пылесос M класса - МИНИМАЛЬНОЕ ПРАВОВОЕ ТРЕБОВАНИЕ

AS 300 EMAC
4933416080



Шланг и адаптор (поставляются вместе с AS 300 EMAC)



ВСЯ ЛИНЕЙКА ИНСТРУМЕНТА MILWAUKEE® МОЖЕТ ПРИСОЕДИНЯТЬСЯ К СИСТЕМЕ ПЫЛЕУДАЛЕНИЯ AS 300 EMAC

СВЕРЛЕНИЕ

ПЕРФОРАТОРЫ SDS-PLUS



DUST EXTRACTOR FOR HAMMER

Хитрактор. Для сбора пыли на стене и при сверлении над головой. Максимальный диаметр сверла Ø 28 мм. Подходит для всех промышленных установок для удаления пыли (диаметр универсального патрона: Ø 26 - 41 мм).

4932430446

HAMMER DUST EXTRACTION DE16

Вспомогательная система пылеудаления содержит: 1 боковая рукоятка и 3 хомута для соединения с шейками инструмента Ø 43 - 59 мм. 2 сопла (49902301).

4932430835

M12 DE-201C

M12™ система пылеудаления для применения с M12™ и M18™ инструментами

4933440500

M12 DEAC

Переходник позволяющий подключить M12DE к независимой системе пылеудаления или к пылесосу. Выходное сопло: Ø 37 мм наружный / Ø 32 мм внутренний.

4932430479

M18 CDEX-0

M18 FUEL™ SDS-plus система пылеудаления используется с перфоратором M18 CHX

4933447450

M18-28 CPDEX-0

M18-28 Fuel™ Heavy Duty система пылеудаления используется с перфораторами M18 CHPX и M28 CHPX

4933446810

ПЕРФОРАТОРЫ SDS-MAX



DUST EXTRACTION PHDE72

Пылесос для сверления - PHDE72. Для сверел и коронок Ø 6 - 72 мм. Встроенные щетки улучшают всасывание и удаление пыли. Щетки должны сниматься при сверлении коронками.

4932430480

PCHDE WITH POINT CHISEL

PCHDE пылеудаление с 400 мм SDS-Max острым долотом

4932455280

PCHDE. В КОМПЛЕКТЕ 1 X SDS-MAX ПЛОСКОЕ ДОЛОТО.

Система пылеудаления PCHDE с 400 мм длинным плоским долотом SDS-Max

4932455275

DEG125

Пылесос для шлифования - DEG 125. 100% бесключевая установка на УШМ Ø 125 мм AGV 12 и AGV 15 серий.

4932430468

DEC125

Пылесос для резки - DEC 125. 100% бесключевая установка на УШМ Ø 115 - 125 мм AGV 12, AGV 15 серий и FUEL™ углошлифмашины.

4932430467

DEC230

Система пылеудаления для резки

4932459340

DEC230K

Система пылеудаления для резки, поставляется с 2 переходниками под бесключевую посадку защиты

4932459341

DEK26 DUST KIT

Система пылеудаления для торцовочной пилы

4932430005

СОВМЕСТИМА С

СОВМЕСТИМА С

СОВМЕСТИМА С

СОВМЕСТИМА С

СОВМЕСТИМА С



M12 H M12 CH M18 BH HD18 HX PLH 20 PH 27 X PH 30 POWER X PLH 32 XE



M18 CHX M28 CHPX M18 CHPX



M18 CHM KANGO 540 S KANGO 545 S KANGO 750 S KANGO 950 S



M18 CAG115/125 XPDB AGV 13-125 XSPDE AGV 12-125X AGV 15-125XC/AGV 15-125XE



MS 216 SB ROS 125 E ROS 150 E-2 M18 CCS66 M12 CCS44

РУЛЕТКИ С МАГНИТОМ

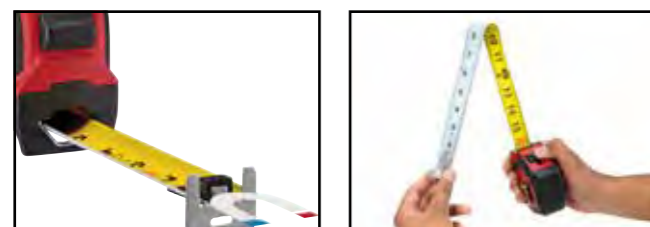

- Ограничитель для пальца: обеспечивает безопасность при сматывании полотна.
- Компактный и эргономичный дизайн.
- Улучшенный более компактный крюк обеспечивает отличную видимость шкалы.
- Улучшена клипса: более дружелюбна к карманам одежды.
- Нейлоновое покрытие полотна обеспечивает в 10 раз большую стойкость к истиранию полотна и исключает блики.
- 27 мм ширина полотна с двухсторонней маркировкой.
- Мощный магнит в начале ленты позволяет надежно удерживать крюк на металлических поверхностях.
- Архитектурная шкала обеспечивает легкий расчет на чертежах.
- 5 точек укрепления корпуса.
- Класс точности II.

	5 м метрическая	8 м метрическая	10 м метрическая	5 м / 16 ft метрическая и британская система	8 м / 26 ft метрическая и британская система
Длина (м)	5	8	10	5 / 16'	8 / 26'
Номер артикула	48227305	48227308	48227310	48227216	48227225
Штрихкод	045242486953	045242486960	045242486977	045242486939	045242486946

ОБЩЕСТРОИТЕЛЬНЫЕ РУЛЕТКИ

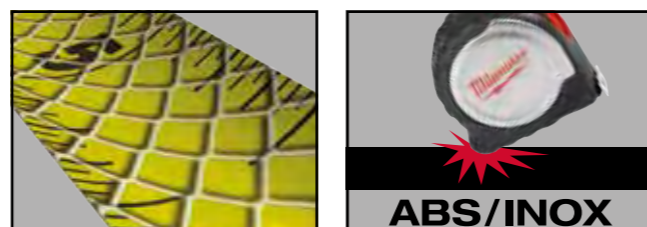

- Нейлоновое покрытие защищает полотно от пыли, грязи и воды.
- Корпус из ABS пластика с накладками из нержавеющей стали обеспечивают прочность и стойкость к низким и высоким температурам.
- 4 шурупа усиливают корпус и защищают рулетку от раскрытия при падении.
- Амортизирующий бампер увеличивает срок службы полотна и пружины.
- Высококачественный крюк с 2 заклепками обеспечивает точность измерений.
- Обрезиненная TPR (термопластичной резиной) зона хвата обеспечивает комфорт и прочность.
- Эргономичный компактный дизайн.
- Класс точности II.
- Заказ возможен только в картонном дисплее (с 12 или 6 рулетками в зависимости от размера). Минимальное количество для заказа 6 или 12 шт. в зависимости от размера.

	C3 / 16	C5 / 19	C5 / 25	C8 / 25	C5-16 / 25	C8-26 / 25
Длина (м)	3	5	5	8	5 м / 16 feet	8 м / 26 feet
Ширина лезвия (мм)	16	19	25	25	25	25
Кол-во в упаковке	12	12	6	6	6	6
Номер артикула	4932451637	4932451638	4932451639	4932451640	4932451641	4932451642
Штрихкод	4002395141371	4002395141388	4002395141395	4002395142002	4002395142019	4002395142026

РУЛЕТКА - 2 М / 6"



- 5 точек усиления корпуса: увеличивает ресурс в 10 раз.
- Heavy Duty полотно: 13 мм ширина.
- Нейлоновое покрытие полотна: лучшая стойкость к истиранию.
- Эргономика и комфорт: легко и удобно проводить измерения.
- Упаковка - дисплей, заказывается кратно 12 шт

	2 м / 6 ft БЕЗ магнитов метрическая и британская системы
Длина (м)	2 / 6
Кол-во в упаковке	12
Номер артикула	48225502
Штрихкод	045242468034

ДЛИННАЯ ОТКРЫТАЯ РУЛЕТКА



- Конструкция стального полотна с нейлоновым покрытием (очень толстое нейлоновое покрытие) для увеличения долговечности
- Лучшая в классе стойкость к растяжению - на 50% меньше
- Ультра прочная конструкция: усиленная металлическая ручка и ударопрочный корпус.
- Планетарная передача с передаточным числом 3:1 обеспечивает высокую плавность намотки ленты и десятикратную надежность
- GRIME GUARD: очищает полотно от строительного мусора и абразивной пыли
- Класс точности II

	Длинная открытая рулетка комбинированная 30м/100фт	Длинная открытая рулетка комбинированная 100м/330фт
Длина (м)	30/100'	100/330'
Ширина лезвия (мм)	13	9.5
Номер артикула	48225203	48225211
Штрихкод	045242486069	045242486076

ДЛИННАЯ ЗАКРЫТАЯ РУЛЕТКА



- Одностороннее, 30m полотно с метрической шкалой, ширина 9,5 мм.
- GRIME GUARD: очищает полотно от строительного мусора и абразивной пыли
- Ультра прочная конструкция: усиленный металлический корпус, усиленная металлическая ручка, стальное полотно с нейлоновым покрытием
- Планетарная передача с передаточным числом 3:1 обеспечивает высокую плавность намотки ленты и десятикратную надежность
- Класс точности II

КОМПОЗИТНЫЙ СКЛАДНОЙ МЕТР



- Фиксируется на 90°/180°.
- Угловой фиксатор нержавеющей
- Влагостойкий
- Износостойкая маркировка

ДЕРЕВЯННЫЙ СКЛАДНОЙ МЕТР



- Фиксируется на 90°/180°.
- Угловой фиксатор

ТОНКИЙ ДЕРЕВЯННЫЙ СКЛАДНОЙ МЕТР

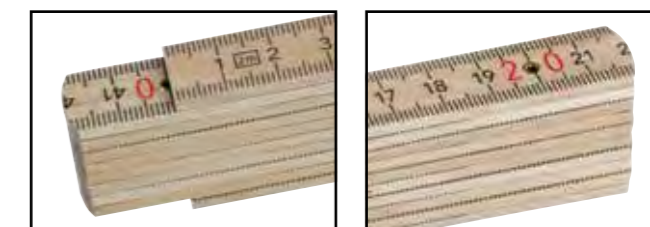

- Фиксируется на 180°.
- Гибкая, тонкая конструкция

Длинная закрытая рулетка 30м

Длина (м)	30
Ширина лезвия (мм)	9.5
Номер артикула	48225103
Штрихкод	045242486106

Композитный складной метр

Длина (м)	2
Ширина лезвия (мм)	15 x 3.20
Основная точность	Класс точности II
Сегменты	10
Шарниры	Пластик и нержавеющая сталь
Номер артикула	4932459301
Штрихкод	4058546002671

Деревянный складной метр

Длина (м)	2
Ширина лезвия (мм)	16 x 3.20
Основная точность	Класс точности III
Сегменты	10
Шарниры	Латунь
Номер артикула	4932459302
Штрихкод	4058546002688

Тонкий деревянный складной метр

Длина (м)	2
Ширина лезвия (мм)	16 x 2.70
Основная точность	Класс точности III
Сегменты	10
Шарниры	Латунь
Номер артикула	4932459303
Штрихкод	4058546002695

INKZALL МАРКЕРЫ



- Остается острым, не плющится и не изгибается под давлением.
- Акриловое перо идеально подходит для неровных поверхностей, таких как ОСП и бетон.
- Маркер продолжает писать после 72 часов хранения со снятым колпачком.
- Подходит для использования на бетоне, дереве, металле, фанере, ОСП, пластике.
- Может быть использован на влажных, масляных, ржавых и с мусором поверхностях.
- Быстро сохнет, что исключает возможность смазывания метки на металле и пластике.
- Тонкий корпус для использования в ограниченных пространствах.
- Клипса на колпачке позволяет закрепить маркер на строительной каске, брюках, куртке.
- Колпачок легко открывается одной рукой.
- Отверстие на колпачке для шнура.
- Выступ на корпусе предотвращает скатывание маркера с ровных поверхностей
- Тонкое перо* - Заказывается только упаковкой (содержит 36 x 48223100). Минимальный заказ 36 шт (= 1 упаковка). Количество превышающее 36 шт далее заказывается кратно 36 шт (т.е. 72, 108, 144, 180...).

	Маркер с тонким пером	Маркер с долотообразным пером	Цветные маркеры с тонким пером
Цвет	Черный	Черный	Синий, красный, зеленый и черный
Количество	36	1	1
Номер артикула	48223100	48223103	48223106
Штрихкод	045242319473	045242333608	045242333585

INKZALL™ МАРКЕР СО СТИЛУСОМ



- Остается острым, не расплющивается и не изгибается под давлением.
- Акриловое перо идеально подходит для неровных поверхностей, таких как ОСП и бетон.
- Маркер продолжает писать после 72 часов хранения со снятым колпачком.
- Позволяет работать не снимая перчаток с сенсорными экранами и смартфонами.
- Подходит для использования на бетоне, дереве, металле, фанере, ОСП, пластике.
- Может использоваться на влажных, масляных, ржавых, с мусором поверхностях.
- Быстро высыхает, что исключает возможность смазывания метки на металле и пластике.
- Тонкий корпус позволяет работать в ограниченных пространствах.
- Клипса на колпачке позволяет закрепить маркер на строительной каске, брюках, куртке.
- Колпачок легко открывается одной рукой.
- Отверстие для шнура, позволяет крепить маркер к устройствам с сенсорным экраном.
- Выступ на корпусе предотвращает скатывание маркера с ровных поверхностей

	Маркер с тонким пером и стилусом
Цвет	Черный
Количество	1
Номер артикула	48223101
Штрихкод	045242297436

INKZALL™ МАРКЕР С ЖИДКОЙ КРАСКОЙ



- Клапан подачи краски
- Прочное акриловое перо для самых сложных условий окружающей среды: температура поверхности от -10 ° до + 145 °
- Надписи хорошо видны на темных поверхностях, где обычно их плохо видно
- Может быть использован на неровных, грязных и жирных поверхностях
- Для использования с бетоном, черными металлами, алюминиевыми, пластиковыми, стальными и нержавеющей трубами, резиновыми покрытиями
- Время высыхания надписи 10 сек
- Водо- и УФ-стойкие надписи
- Перманентные маркеры. Маркировки сохраняются до 6 месяцев
- Прочная металлическая емкость для использования на строительном объекте
- Краска без содержания Ксилола
- ВАЖНО: Встряхните маркер перед использованием. Снимите колпачок и нажмите несколько раз пером до появления на нем краски

	INKZALL™ Маркер с желтой жидкой краской	INKZALL™ Маркер с белой жидкой краской	INKZALL™ Маркер с черной жидкой краской
Цвет	Желтый	Белый	Черный
Кол-во в упаковке	1	1	1
Номер артикула	48223721	48223711	48223731
Штрихкод	045242363377	045242363360	045242363384

INKZALL™ ТЕКСТМАРКЕРЫ



- Прочное перо остается острым дольше.
- Не размазывается, не проступает сквозь лист
- Не токсичен, сертификат ASTM D 4236
- Идеально подходит для архитектурных чертежей, этикеток, офисной бумаги.
- Не катающаяся конструкция корпуса для лучшего сцепления с гладкими поверхностями
- Конструкция колпачка: INKZALL™ Текстмаркеры можно закрепить на каску, брюки, комбинезоны и т.д.
- Отверстие в колпачке позволяет прикрепить маркеры INKZALL™ к шнуру.

	INKZALL™ Текстмаркер - желтый	INKZALL™ Текстмаркер - цветные
Номер артикула	48223201	48223206
Штрихкод	045242482573	045242482580

REDSTICK™ В КОРПУСЕ BACKBONE



- Цельнометаллический профиль BACKBONE™. Прочный, самый надежный профиль. Усиленное крепление пузырьковой колбы.
- SHARPSITE™ конструкция колбы. Лучшая читабельность и защита от удара.
- Широкие, прочные ручки для комфорта и удобства транспортировки.
- Точно фрезерованные поверхности гарантируют точность измерений во всех рабочих положениях.
- Колба с высоким контрастом, легко очищается и хорошо видна
- Съемные торцевые заглушки защищают раму и обеспечивают доступ в труднодоступных местах.
- Резиновые вставки и рукоятки препятствуют скольжению по поверхности и могут использоваться с торцевыми крышками или без них
- Прочное, цельнометаллическое кольцо для хранения
- Гарантированная точность в течении срока службы. С точностью до 0,029° (0,0005"/дюйм, 0,5 мм/м) в нормальном и обратном положении.

	40 см	60 см	80 см	100 см	120 см	180 см	200 см	240 см	40 см не магнитный	60 см не магнитный	80 см не магнитный	100 см не магнитный	120 см не магнитный	180 см не магнитный	200 см не магнитный	240 см не магнитный
Длина (см)	40	60	80	100	120	180	200	240	40	60	80	100	120	180	200	240
Ручки	0	0	1	0	2	2	2	2	0	0	1	0	2	2	2	2
Номер артикула	4932459061	4932459063	4932459065	4932459067	4932459069	4932459071	4932459073	4932459075	4932459060	4932459062	4932459064	4932459066	4932459068	4932459070	4932459072	4932459074
Штрихкод	4002395280322	4002395280346	4002395280360	4002395280384	4002395281008	4002395281046	4002395281060	4002395281084	4002395280315	4002395280339	4002395280353	4002395280377	4002395280391	4002395281015	4002395281053	4002395281107

ТОНКОПРОФИЛЬНЫЕ УРОВНИ

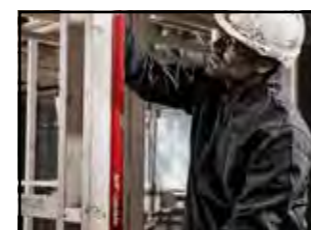

- 2 твердые, акриловые пузырьковые колбы. Ударопрочные и стойкие к УФ излучению.
- Точно фрезерованные измерительные поверхности до 120 см гарантируют максимальную точность
- Амортизирующие и съемные резиновые торцевые заглушки.
- Резиновые вставки и рукоятки препятствуют скольжению по поверхности
- Прочное подвесное отверстие для хранения.
- Сертификат VPA на точность.
- Гарантированная точность в течении срока службы. С точностью 029° (0.0005"/дюйм, 0.5 мм/м)

	Тонкопрофильный уровень 40 см	Тонкопрофильный уровень 60 см	Тонкопрофильный уровень 80 см	Тонкопрофильный уровень 100 см	Тонкопрофильный уровень 120 см	Тонкопрофильный уровень 180 см
Длина (см)	40	60	80	100	120	180
Ручки	0	0	0	0	0	0
Номер артикула	4932459090	4932459091	4932459092	4932459093	4932459094	4932459095
Штрихкод	4002395282432	4002395282449	4002395282456	4002395282463	4002395282470	4002395282487

REDCAST ЛИТЫЕ УРОВНИ



- 2 твердые, акриловые пузырьковые колбы. Ударопрочные и стойкие к УФ излучению.
- 2 Heavy Duty зоны "наковальни" для корректировочных ударов молотком при работе по укладке плитки.
- Отверстия для проверки диаметров буров с 5 до 12 мм
- Точно фрезерованные измерительные поверхности гарантируют максимальную точность во всех рабочих позициях
- Прочное подвесное отверстие для хранения.
- Сертификат VPA на точность.
- Гарантированная точность в течении срока службы. С точностью 0,029° (0,0005"/дюйм, 0,5 мм/м)

	REDCAST™ литой уровень 60 см	REDCAST™ литой уровень 80 см
Длина (см)	60	80
Ручки	0	0
Номер артикула	4932459098	4932459099
Штрихкод	4002395283118	4002395283125

BLOCK TORPEDO УРОВЕНЬ



- SHARPSITE™ конструкция колбы. Лучшая читабельность и защита от удара.
- Поворачиваемая на 360° пузырьковая колба с блокировкой. Позволяет выставить любой, необходимый в работе, угол наклона. Блокировка колбы позволяет сохранить зафиксированный угол даже при транспортировке.
- Усиленные редкоземельные магниты для максимальной мощности удержания. Усиление магнитного контура в два раза реализовано за счет направленной фокусировки магнитного поля магнитов
- Усиленные пузырьковые колбы. Твердые, акриловые пузырьковые колбы долговечны и максимально читаемы
- Литой алюминиевый корпус адаптирован к условиям работы на стройке.
- Точно фрезерованные поверхности гарантируют точность измерений во всех рабочих положениях.
- Отверстие для переноса и хранения уровня
- Погрешность до 0,029° (0,0005"/дюйм, 0,5 мм/м)

	Block torpedo уровень
Длина (см)	25
Ручки	0
Номер артикула	4932459096
Штрихкод	4002395282494

BILLET TORPEDO УРОВЕНЬ



- Усиленные редкоземельные магниты для максимальной мощности удержания. Усиление магнитного контура в два раза реализовано за счет направленной фокусировки магнитного поля магнитов
- Увеличенная область просмотра. Риски для быстрого определения угла наклона в любом направлении.
- Усиленные пузырьковые колбы. Твердые, акриловые пузырьковые колбы долговечны и максимально читаемы
- Паз для сварочного шва на стыке труб. Специальный паз позволяет установить уровень над сварным швом для проверки угла наклона
- Оптимизированная конструкция профиля. V-образный паз для устойчивости на не магнитных трубах.
- Лазерная маркировка шкалы для быстрых измерений
- Тонкий, заостренный дизайн для удобного извлечения из мест хранения

	Billet torpedo уровень
Длина (см)	17
Ручки	0
Номер артикула	4932459097
Штрихкод	4002395283101

УРОВЕНЬ MINIBOX



- Легкий алюминиевый профиль легко размещается на поясе или в кармане.
- 2 твердые, акриловые пузырьковые колбы. Ударопрочные и стойкие к УФ излучению.
- Противоударные торцевые крышки.
- Гарантированная точность в течении срока службы. С точностью 0,029° (0,0005"/дюйм, 0,5 мм/м)
- Сертификат VPA на точность.

	Уровень Minibox 10 см
Длина (см)	10
Ручки	0
Номер артикула	4932459100
Штрихкод	4002395283446

FASTBACK™ ВЫКИДНОЙ НОЖ



- Операция раскладывания выполняется одной рукой.
- Заточивающееся лезвие из нержавеющей стали.
- Острый кончик обеспечивает прокалывание и гладкий рез.
- Замок фиксирует лезвие в открытой позиции.
- Отверстие для шнурка.
- Проволочная клипса на ремень обеспечивает быстрый доступ без повреждения карманов.
- Компактный размер для хранения в кармане.

FASTBACK™ Выкидной нож	
Номер артикула	48221990
Штрихкод	045242296842

HARDLINE ВЫКИДНЫЕ НОЖИ



- Премиальное лезвие из D2 стали обеспечивает лучшую стойкость к коррозии. Высокая твердость и износостойкость, лезвие долго остается острым.
- Гладкое/с зазубринами 75 мм лезвие с прокалывающим кончиком. Идеально подходит для разрезания материалов и кончик обеспечивает прокалывание в нужном месте.
- Механизм открытия с подшипником: операция выполняется только 2 руками.
- Открытая стальная рамка корпуса надежно фиксирует лезвие в рабочем положении.
- Рукоятка из стеклонаполненного полиамида и нержавеющей стали.
- Замок фиксирует лезвие в открытом положении.
- Отверстие для шнурка.
- Клипса на ремень может располагаться на левой или правой стороне корпуса.

	Hardline выкидной нож с гладким лезвием	Hardline выкидной нож с зазубренным лезвием
Тип лезвия	Гладкое	С зазубринами
Номер артикула	48221994	48221998
Штрихкод	045242477043	045242359165

FASTBACK™ НОЖ ВЫКИДНОЙ МНОГОФУНКЦИОНАЛЬНЫЙ



- Открывающееся одной рукой лезвие. Пользователь может одной рукой выкидывать лезвие, что обеспечивает легкость подготовки к работе
- Встроенный крюк для вспарывания. Позволяет пользователю делать разрезы, не вытаскивая лезвия
- Быстрая безинструментальная замена лезвия
- Прорезь для зачистки проводов. Нет необходимости в отдельном инструменте
- Тонкая конструкция корпуса. Инструмент легко помещается в кармане
- Поясная клипса для простоты хранения

FASTBACK™ Выкидной нож	
Номер артикула	48221901
Штрихкод	045242204649

FASTBACK™ НОЖ ВЫКИДНОЙ МНОГОФУНКЦИОНАЛЬНЫЙ С ХРАНЕНИЕМ ЛЕЗВИЙ



- Открывающееся одной рукой лезвие. Пользователь может одной рукой выкидывать лезвие, что обеспечивает легкость подготовки к работе.
- Встроенный крюк для вспарывания. Позволяет пользователю делать разрезы, не вытаскивая лезвие.
- Бесключевая замена лезвия. Меньше времени необходимо для замены лезвия.
- Встроенная зачистка проводов. Исключает необходимость носить в сумке еще один инструмент.
- Тонкий дизайн корпуса. Инструмент удобно хранить в кармане.
- Клипса на ремень.
- Хранение 4 лезвий.
- Блокировка под 45° для легкого доступа в ограниченное пространство.

FASTBACK™ Нож выкидной многофункциональный с хранением лезвий	
Номер артикула	48221903
Штрихкод	045242292547

FASTBACK™ КОМПАКТНЫЙ ВЫКИДНОЙ МНОГОФУНКЦИОНАЛЬНЫЙ НОЖ



- Быстрое открытие лезвия одной рукой.
- Быстрая безинструментальная замена лезвия. Меньше простоя при работе для замены лезвия.
- Компактный, легкий дизайн позволяет пользователю легко носить нож в кармане.
- Клипса для комфортного хранения.
- Отверстие для шнурка, защита от потери.
- Подходят стандартные лезвия

НОЖ ВЫДВИЖНОЙ МНОГОФУНКЦИОНАЛЬНЫЙ



- Боковой ползунок для выдвижения лезвия. Снижает риск случайного открытия.
- Прорезь для зачистки проводов. Нет необходимости в отдельном инструменте
- Без инструментальной замена лезвия: экономия времени.
- Хранение лезвий. Магнитный держатель для 5 лезвий
- Heavy Duty: Цельнометаллический корпус с резиновым покрытием обеспечивает удобство и уменьшает скольжение руки.

САМОВОЗВРАЩАЮЩИЙСЯ БЕЗОПАСНЫЙ НОЖ.



- Возвратный механизм: Лезвие втягивается когда кнопка отпущена.
- Две позиции лезвия позволяют пользователю выбирать глубину реза.
- Удобное хранение лезвий внутри корпуса вмещает до 5 лезвий.
- Безключевая смена лезвий. Снижает потерю времени для смены лезвий. Большой винт позволяет менять лезвие быстро и без каких-либо инструментов.
- Прочный полностью металлический корпус.
- Зачистка проводов: избавляет от необходимости искать другой инструмент. Зачищает провода до Ø 5мм² .

БЕЗОПАСНЫЙ РЕЗАК



- Снижение травматизма, порезов, благодаря конструкции с утопленным лезвием
- Минимизирует повреждение товаров в коробке или пакете
- Двойной крюк служит в два раза дольше, чем одинарный

FASTBACK™ Компактный выкидной многофункциональный нож

Номер артикула	48221906
Штрихкод	045242359196

Нож выдвижной многофункциональный

Номер артикула	48221910
Штрихкод	045242204625

Самовозвращающийся безопасный нож

Номер артикула	48221915
Штрихкод	045242296873

Безопасный резак

Номер артикула	48221916
Штрихкод	045242495337

ВЫДВИЖНЫЕ НОЖИ



- Металлический фиксатор* для максимальной прочности и длительного срока службы.
- Фиксатор* позволяет быстро регулировать положение лезвия.
- Автоматический скользящий фиксатор** позволяет быстро регулировать положение лезвия.
- Крышка с клипсой** отламывает сегменты лезвия
- Обрезиненное покрытие предотвращает скольжение и является стойким к ацетону.
- Лезвие с микрокарбидным покрытием для долгого срока службы и чистого реза.
- * 18 мм / 25 мм выдвижные ножи
- ** 9 мм выдвижной нож

	Выдвижной нож 9 мм	Выдвижной нож 18 мм	Выдвижной нож 25 мм
Ширина лезвия (мм)	9	18	25
Кол-во сегментов	13	8	7
Номер артикула	48221960	48221961	48221962
Штрихкод	045242296811	045242296798	045242296828

СМЕННЫЕ ЛЕЗВИЯ



	Лезвия для ножа общего назначения	Крюкообразные лезвия	Лезвия для резки картона (закругленные)	Лезвия для выдвижных ножей 9 мм	Лезвия для выдвижных ножей 18 мм	Лезвия для выдвижных ножей 25 мм
Диаметр диска (мм)	62	62	62	-	-	-
Ширина лезвия (мм)	19	19	19	9	18	25
Кол-во сегментов	-	-	-	13	8	7
Кол-во в упаковке	50	50	5	10	10	10
Номер артикула	48221950	48221952	48221934	48229109	48229118	48229125

РУЧНАЯ ПИЛКА

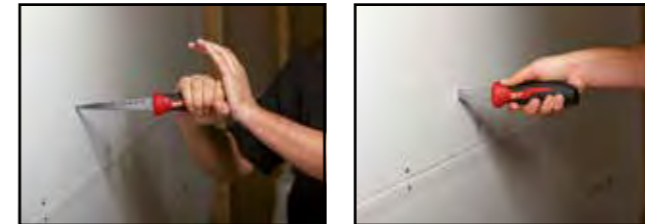

- 150 мм полотно для штукатурки / гипсокартона. Дополнительное утолщение полотна обеспечивает ему необходимую прочность для врезания
- Антикоррозионное покрытие.
- Обрезиненное покрытие. Больше комфорта, инструмент меньше проскальзывает в руке
- Предусмотрены рашпильные отверстия. Они позволяют быстро расширять отверстия в материале и ровнять грубые края

	Ручная пила
Номер артикула	48220304
Штрихкод	045242204595

СКЛАДНАЯ УНИВЕРСАЛЬНАЯ ПИЛА



- Бесключевая смена полотна - смена полотна до 10 раз быстрее.
- Складное лезвие - проще и безопаснее хранение
- Обрезиненная рукоятка - непревзойденный комфорт
- Подходят все Sawzall® полотна - непревзойденная универсальность
- Комплектуется с 18 TPi , 150 мм полотном.

	Складная универсальная пила
Номер артикула	48220305
Штрихкод	045242204618

НОЖОВКА ПО МЕТАЛЛУ

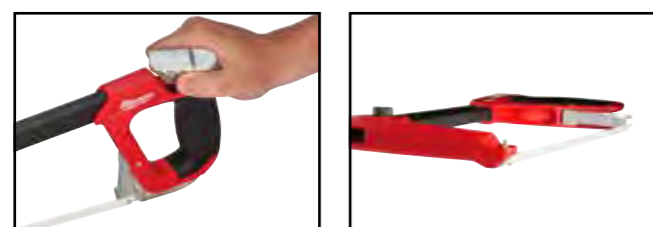

- Прочный металлический каркас, поддерживает высокое напряжение (25,000 PSi / 250 lbs).
- Обрезиненная рукоятка обеспечивает надежный захват и комфорт пользователю.
- Встроенный отсек для хранения запасных полотен.
- Поставляется с 12" / 24 Три полотном.

КОМПАКТНАЯ НОЖОВКА ПО МЕТАЛЛУ



- Бесключевая замена полотна для замены полотен до 10 раз быстрее.
- Компактный дизайн, идеально для различных резов в ограниченном пространстве.
- Регулируемая длина полотна для облегчения резки заподлицо.
- Обрезиненная рукоятка обеспечивает непревзойденный комфорт.
- Подходят 12" полотна.

РЕЗАК ДЛЯ ПЛАСТИКОВЫХ ТРУБ



- Для резания пластиковых труб (типа PE, PB, PEX, MDP, PDVF), Ø до 25 мм.
- V-образное лезвие позволяет делать быстрые и прямые срезы и предотвращает дробление материала
- Сменные лезвия из нержавеющей стали
- Прочная конструкция - металлическая коронка от головки до рукояток для максимально долговечной службы
- Канавки на головке позволяют зачищать муфты
- Устойчивая к коррозии головка
- Блокировка одной рукой. Инструмент остается в пакете под нагрузкой пружины, но при этом легко открывается
- Эргономичная и долговечная обрезиненная рукоятка для большего комфорта и срока службы

ДЛИННОГУБЦЫ



- Длиногубцы: особенно подходит для захвата, смешивания и регулирования в ограниченных областях.
- Кусачки: режут провод сечением до 2,5 мм.
- Гратосниматель: насечки для зачистки заусенцев на трубах диаметром до 20 мм. Нет необходимости в дополнительных инструментах.
- Гвоздодер.
- Насечки на губках для лучшего захвата и полного контроля.
- Лазерная закалка режущих кромок. Закалка до прочности 64 HRC.
- Изготовлены из хром-ванадиевого сплава для большей прочности и хорошей защитой от коррозии.
- Эргономичные и прочные. Обрезиненные ручки для большего комфорта в работе.

Ножовка по металлу	
Номер артикула	48220050
Штрихкод	045242362226

Компактная ножовка по металлу	
Номер артикула	48220012
Штрихкод	045242204571

Резак для пластиковых труб	
Макс. режущая способность, диаметр труб (мм)	25
Номер артикула	48224202
Штрихкод	045242343133

Длиногубцы	
Диаметр диска (мм)	210
Режущая способность по твердой проволоке (мм)	2.5
Режущая способность по полутвердой проволоке (мм)	2.5
Диаметр кабеля (мм)	6.0
Длина зажима (мм)	51
Вес (г)	255
Макс. диаметр головки для снятия заусенцев (мм)	18
Номер артикула	48226101
Штрихкод	045242342211

ПАССАТИЖИ



- Для универсального зажима и работ по резанию
- Дизайн с большим рычагом - длинные рукоятки обеспечивают максимальную режущую способность и оптимальный рычаг
- Инструмент для снятия заусенцев - ребра для заусенцев на головке позволяют работать с трубами до 25 мм
- Гвоздодер - мощный зажим и оптимальный рычаг
- Дополнительная закалка до твердости 64 HRC
- Зубчатая зона зажима для сильного зажима и извлечения
- Изготовлены из хромованадиевой стали для лучшей износостойкости и отличной защиты от ржавчины
- Эргономичная и долговечная обрезиненная рукоятка для большего комфорта и срока службы
- С опресовщиком

	Пассатижи
Режущая способность по полутвердой проволоке (мм)	3.0
Режущая способность по твердой проволоке (мм)	3.0
Режущая способность по мягкой проволоке	4.6
Диаметр диска (мм)	250
Диаметр диска (мм)	250
Макс. диаметр головки для снятия заусенцев (mm)	25
Номер артикула	48226100
Штрихкод	045242342228

КУСАЧКИ

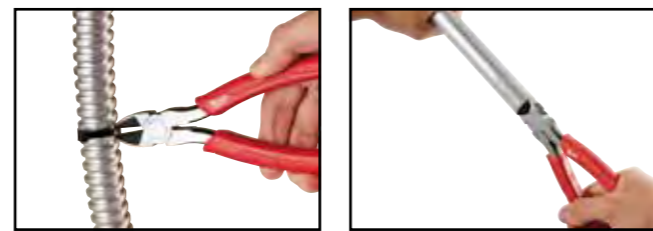

- Для любых работ по резке
- Защита головки - головка покрыта изоляцией для защиты режущих кромок от повреждений в случае падения
- Дизайн с большим рычагом - длинные рукоятки обеспечивают максимальную режущую способность и оптимальный рычаг
- Инструмент для снятия заусенцев - ребра для заусенцев на головке позволяют работать с трубами диаметром до 25 мм
- Головка со смещением 15° позволяет обрезать заподлицо и может использоваться в качестве гвоздодера для легких задач, которые требуют поддевания и извлечения
- Прочные режущие кромки, закаленные лазером. Дополнительная закалка до твердости 64 HRC
- Изготовлены из легированной хромованадиевой стали для лучшей износостойкости и защиты от ржавчины
- Эргономичная обрезиненная рукоятка для большего комфорта и срока службы

	Кусачки 160 мм	Кусачки 180 мм
Диаметр диска (мм)	160	180
Режущая способность по полутвердой проволоке (мм)	2.5	3.0
Режущая способность по твердой проволоке (мм)	2.5	3.0
Режущая способность по мягкой проволоке	4.0	4.0
Длина зажима (мм)	22	26
Номер артикула	48226106	48226107
Штрихкод	045242342181	045242342198

КАБЕЛЕРЕЗ



- Качество лучшее в своем классе: скошенные губки. Тонкая ровная резка кабеля.
- Комфортные ручки. Не выскальзывает во время работы.
- Кованый инструмент - надежность в жестких условиях
- Защита от ржавчины благодаря чернению

	Кабелерез
Номер артикула	48226104
Штрихкод	045242356140

КУСАЧКИ

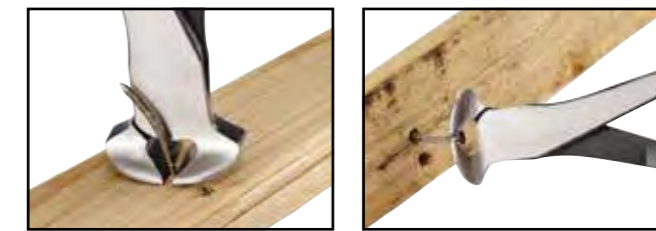

- Кромки из карбида железа для долгого срока службы
- Комфортные ручки. Не выскальзывает во время работы.
- Гладкие режущие кромки. Не оставит следов на рабочей поверхности
- Кованый инструмент - надежность в жестких условиях
- Защита от ржавчины благодаря чернению

	Кусачки
Длина (мм)	180
Номер артикула	48226407
Штрихкод	045242356096

КЛЮЧИ ДЛЯ ВОДопроводных ТРУБ



- Для зажима, закрепления и удержания заготовок
- Регулировка одной рукой при помощи кнопки, обеспечивающей быстрый и надежный захват
- Тонкая регулировка положения для точности зажима
- Кнопка автоматической блокировки для быстрой и точной регулировки
- V-образный зажим с профилем для более крепкого захвата, более точной подгонки и снижения скольжения. Особая закалка зубьев до твердости 60 HRC
- Изготовлены из штампованной легированной стали с добавлением никеля и хрома для лучшей износостойкости и отличной защиты от ржавчины
- Эргономичная и долговечная обрезиненная рукоятка для большего комфорта и срока службы
- Дизайн головки и рукоятки для снятия заусенцев. Нет необходимости в дополнительных инструментах
- Доступно 3 варианта длины для достижения оптимального рычага
- Эргономичный тонкий дизайн, для работы в труднодоступных местах.

	Ключи для водопроводных труб 200мм	Ключи для водопроводных труб 250мм	Ключи для водопроводных труб 300мм
Диаметр диска (мм)	200	250	300
Макс. режущая способность, размер гайки (мм)	30	36	50
Макс. режущая способность, диаметр труб (мм)	32	42	60
Макс. диаметр головки для снятия заусенцев (мм)	38	51	70
Макс. диаметр рукоятки для снятия заусенцев (мм)	25	25	25
Номер артикула	48226208	48226210	48226212
Штрихкод	045242342235	045242342242	045242342259

КЛЮЧ ДЛЯ ГИБКОЙ ПОДВОДКИ

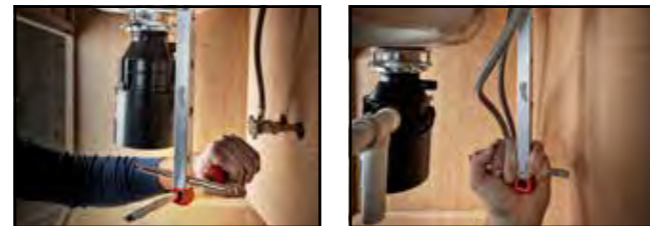

- Совместимый с трещеткой: посадка 3/8"
- Телескопический дизайн
- Перекидная рукоятка более удобная, чем квадрат
- Легконастраиваемая рукоятка, лучшая в своем классе

	Ключ для гибкой подводки	Ключ для гибкой подводки
Размер клещей (мм)	10 - 32	32 - 65
Номер артикула	48227001	48227002
Штрихкод	045242366170	045242366187

РАЗВОДНЫЕ КЛЮЧИ



- Регулировочный винт с очень жесткими допусками и точной резьбой. Губки не разойдутся во время использования.
- Хромированное покрытие для лучшей в классе защиты от коррозии и увеличения надежности
- Эргономичная, округлая конструкция ручки удобно лежит в руке и меньше давит на ладонь.
- Тонкая конструкция головы для работы в условиях ограниченного пространства.
- Параллельные губки не соскакивают и не повреждают поверхность.
- Лазерная разметка в дюймах и мм для точной регулировки.
- 8" разводной ключ (48227508) имеет очень широкую разводку губок - 38 мм, для ключей работающих в ограниченном пространстве.
- Отверстие для шнура

	6"	8"	8"	10"	12"	15"	Разводные ключи, двойная упаковка
Диаметр диска (мм)	150	200	200	250	300	380	150 & 200
Номер артикула	48227406	48227408	48227508	48227410	48227412	48227415	48227400
Штрихкод	045242356225	045242356218	045242356232	045242356201	045242356195	045242356188	045242358823

CHEATER (ЧИТЕР) - ТРУБНЫЙ КЛЮЧ СО СМЕННЫМИ РУКОЯТКАМИ



- Мировая новинка! Ключ имеет 3 длины: 10"/250 мм - для труднодоступных мест, 8"/450 - для стандартных видов работ, 24"/600 - максимальный рычаг, для самых сложных работ.
- Компенсационный ход губок для надежного захвата на труб и фитингов.
- Двойная резьба для обеспечения максимальной прочности и стойкости инструмента.
- Эргономичная ручка для максимального комфорта, не врезается в ладонь.
- Эргономичная конструкция губок - для легкого отрыва от заготовки.
- Закаленные губки для увеличения долговечности и лучшего сцепления.
- Отверстие для шнура

	Cheater (читер) - трубный ключ со сменными рукоятками
Диаметр диска (мм)	250/450/600
Общая длина (дюйм)	10/18/24
Наибольший развод клещей для трубы (мм)	63
Размер раскрытия губок (inch)	2.5
Вес (г)	3243
Номер артикула	48227314
Штрихкод	045242342402

СТАЛЬНЫЕ И АЛЮМИНИЕВЫЕ ТРУБНЫЕ КЛЮЧИ.



- Компенсационный ход губок для надежного захвата на труб и фитингов.
- Двойные пружины для обеспечения максимальной прочности и стойкости инструмента.
- Эргономичная рукоятка для максимального комфорта.
- Закаленные губки для увеличения долговечности и лучшего сцепления.
- Отверстие для шнура.



	Алюминиевый трубный ключ 250 мм	Алюминиевый трубный ключ 300 мм	Алюминиевый трубный ключ 350 мм	Алюминиевый трубный ключ 450 мм	Алюминиевый трубный ключ 600 мм	Стальной трубный ключ 250 мм	Стальной трубный ключ 300 мм	Стальной трубный ключ 350 мм	Стальной трубный ключ 450 мм
Диаметр диска (мм)	250	300	350	450	600	250	300	350	450
Общая длина (дюйм)	10	12	14	18	24	10	12	14	18
Наибольший развод клещей для трубы (мм)	38	51	51	63	76	38	51	51	63
Размер раскрытия губок (inch)	1.5	2	2	2.5	3	1.5	2	2	2.5
Вес (г)	907	1293	1724	2699	680	794	1066	1633	2676
Номер артикула	48227110	48227112	48227114	48227118	48227210	48227212	48227214	48227218	48227224
Штрихкод	045242342334	045242342341	045242342358	045242342365	045242342372	045242342389	045242342396	045242342419	045242342426

TORQUE LOCK™ ЗАЖИМ



- TORQUE LOCK™: быстро регулируется и легко снимается, зажимает плоские и круглые материалы. Дополнительное усилие можно применить к TORQUE LOCK™ винту для более надежного захвата. Этот винт также может быть использован для подвешивания в целях хранения.
- Закаленные губки: для лучшего захвата на строительных материалах
- Защита от коррозии: хромированное покрытие препятствует коррозии
- Дизайн рычага освобождения: традиционный рычаг для удобства пользования
- Клещи MAXBITE™ имеют специальную геометрию челюсти для максимального сцепления.



	7" TORQUE LOCK™ MAXBITE™	10" TORQUE LOCK™ MAXBITE™	5" TORQUE LOCK™ изогнутые губки	7" TORQUE LOCK™ изогнутые губки	10" TORQUE LOCK™ изогнутые губки	10" TORQUE LOCK™ прямые губки	4" TORQUE LOCK™ удлиненные губки	6" TORQUE LOCK™ удлиненные губки	9" TORQUE LOCK™ удлиненные губки
Диаметр диска (мм)	170	250	127	170	250	250	100	150	230
Общая длина (дюйм)	7	10	5	7	10	10	4	6	9
Тип зажима	Maxbite™	Maxbite™	Изогнутые	Изогнутые	Изогнутые	Прямые	Удлиненные	Удлиненные	Удлиненные
Величина захвата (плоский материал) мм	-	-	-	-	-	30	42	52	76
Наибольший развод клещей для трубы (мм)	38	50	26	38	51	-	-	-	-
Номер артикула	48223607	48223610	48223422	48223421	48223420	48223510	48223504	48223506	48223509
Штрихкод	045242358328	045242358311	045242358250	045242358243	045242325276	045242324996	045242358281	045242358274	045242358267

TORQUE LOCK™ ЗАЖИМ



- TORQUE LOCK™: быстрая установка и съем при работе с плоскими заготовками. Для более надежной фиксации можно увеличить силу сжатия, вращая регулировочный винт. Так же его можно использовать для подвеса зажима при хранении.
- Закаленные губки: лучшее сцепление с различными материалами.
- Защита от коррозии: хромированное покрытие инструмента, увеличивает срок его службы за счет уменьшения коррозии.
- Конструкция рычага освобождения: традиционный рычаг для удобства пользования.
- Эти зажимы делают любую работу по фиксации деталей легкой.
- Идеально подходит для работы с деталями из листового металла.

TORQUE LOCK™ ЦЕПНОЙ КЛЮЧ



- TORQUE LOCK™: быстро устанавливается и легко снимается при работе с трубами. Дополнительное усилие можно применить к TORQUE LOCK™ винту для более надежного захвата. Этот винт также может быть использован для подвешивания в целях хранения.
- Закаленные губки: лучшее сцепление с различными материалами.
- Коррозионная стойкость: хромированное покрытие увеличивает срок службы и надежность инструмента.
- Конструкция рычага освобождения: традиционный рычаг для удобства пользования.
- Цепной ключ можно установить и закрепить вокруг объекта любой формы.
- Быстрое переключение направления работы храпового механизма

TORQUE LOCK™ СТРУБЦИНА ТИП С



- TORQUE LOCK™: быстро регулируется и легко снимается, зажимает плоские и круглые материалы для сварки. Дополнительное усилие может быть применено к TORQUE LOCK™ винту для более надежного захвата. Этот винт также может быть использован для подвешивания в целях хранения.
- Закаленные губки: для лучшего захвата строительных материалов
- Защита от коррозии: хромированное покрытие защищает от коррозии
- Дизайн рычага освобождения: традиционный рычаг для удобства работы

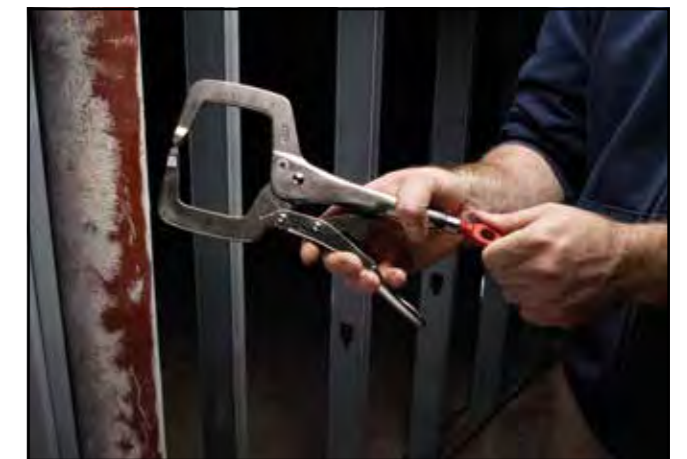

TORQUE LOCK™ зажим	
Диаметр диска (мм)	200
Общая длина (дюйм)	8
Величина захвата (плоский материал) мм	42
Номер артикула	48223540
Штрихкод	045242358335

TORQUE LOCK™ цепной ключ	
Диаметр диска (мм)	270
Общая длина (дюйм)	9
Наибольший развод клещей для трубы (мм)	79
Номер артикула	48223542
Штрихкод	045242472727

	9" удлиненная струбцина с неподвижными губками	18" удлиненная струбцина с неподвижными губками	11" ручная струбцина с неподвижными губками.	18" С струбцина с неподвижными губками.	9" удлиненная струбцина с подвижными губками.	11" ручная струбцина с подвижными губками.	18" С струбцина с подвижными губками.
Диаметр диска (мм)	230	480	280	480	230	280	480
Общая длина (дюйм)	9	18	11	18	9	11	18
Тип зажима	Глубокие неподвижные губки	Глубокие неподвижные губки	Жестко закрепленные губки	Неподвижные губки	Глубокие губки с шарнирами	Шарнирное соединение	Губки с шарнирами
Величина захвата (плоский материал) мм	114	170	90	170	114	100	170
Номер артикула	48223533	48223529	48223531	48223530	48223523	48223521	48223520
Штрихкод	045242472680	045242472697	045242325115	045242472673	045242358304	045242325054	045242358298

НОЖНИЦЫ ДЛЯ РЕЗКИ МЕТАЛЛА



- Прорези для большого и указательного пальцев для большего комфорта при работе и меньшей усталости.
- Зубчатые режущие кромки предотвращают проскальзывание при резании.
- Меньше усталость руки при резке толстых материалов. Дизайн с комбинированным действием рычага.
- Торсионная пружина открывает губки автоматически во время резки для более быстрого реза и меньшей усталости.
- Покрытие хромом защищает от коррозии для большего срока службы. Дополнительная закалка до 65 HRC.
- Изготовлены из легированной стали для лучшей износостойкости
- Механизм блокировки одной рукой.
- Тонкий, обтекаемый дизайн для предотвращения зацепления в материале.
- Три направления резки маркируются на голове, ручках и в цветовой схеме ручек.
- Эргономичные и прочные обрезиненные рукоятки для большего комфорта и длительного срока службы.
- Подходят для прямых и фигурных резов. Идеально подходят для небольших радиусов реза и коротких надрезов.
- Смещенные губки: для длительного или фигурного реза. Наклон



	Ножницы по металлу прямой рез	Ножницы по металлу правый рез	Ножницы по металлу левый рез	Ножницы по металлу прямой рез	Ножницы по металлу правый рез	Ножницы по металлу левый рез	Ножницы по металлу удлиненные прямой рез	Ножницы по металлу удлиненные левый рез
Направление резания	Прямой рез (желтый)	Правый рез (зеленый)	Левый рез (красный)	Прямой рез (желтый)	Правый рез (зеленый)	Левый рез (красный)	Прямой рез (желтый)	Левый рез
Диаметр диска (мм)	260	260	260	260	260	260	310	290
Длина края (мм)	31	31	31	37	30	30	76	63
Макс. режущая способность в алюминии (мм)	1.0	1.0	1.0	1.0	1.0	1.0	1.0	1.0
Макс. режущая способность в стали (мм)	1.0	1.0	1.0	1.0	1.0	1.0	1.0	1.0
Макс. режущая способность в нержавеющей стали (мм)	0.6	0.6	0.6	0.6	0.6	0.6	0.6	0.6
Номер артикула	48224030	48224020	48224010	48224032	48224022	48224012	48224037	48224038
Штрихкод	045242251339	045242251315	045242251292	045242288144	045242288120	045242288137	045242332083	045242332090

НОЖНИЦЫ ДЛЯ РАЗЛИЧНЫХ ВИДОВ РАБОТ

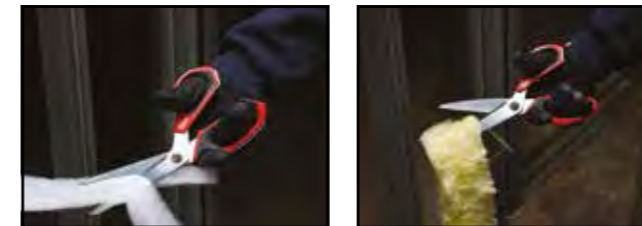

- Микрокарбидное покрытие режущих кромок для максимальной прочности. Большой срок службы по сравнению с нержавеющей сталью.
- Лезвия покрыты хромом для максимальной защиты от коррозии.
- Полностью металлические ручки для защиты от поломок.
- Технология соединительного винта препятствует расшатыванию лезвий, что повышает точность резки.
- Большие петли ручек позволяют работать в перчатках.
- Паз для указательного пальца для большего комфорта при работе.
- Нанесенная лазером маркировка на лезвии позволяет отмерять и резать одновременно.
- Микрозазубрины на режущей кромке для захвата материала и улучшения реза.
- Наклон лезвий на 60° позволяет держать руку над материалом.

HOLLOWCORE™ МАГНИТНЫЕ ОТВЕРТКИ ДЛЯ ГАЕК



- Hollowcore™ неограниченная глубина для длинных болтов и шпилек (запатентовано).
- Магнитная головка отвертки для надежного удержания на крепеже.
- МИРОВАЯ НОВИНКА универсальная головка отвертки подходит к 4 видам крепежа: 4 / 6 / 8 / 12 гранным гайкам
- Отворачивает ржавые и скругленные гайки
- Цветовая индикация позволяет быстро подобрать инструмент под нужную гайку
- Шестигранный стержень позволяет придать дополнительное усилие гаечным ключом.
- Хромовое покрытие для защиты от ржавчины.
- Кованый стальной стержень обеспечивает долгий срок службы.

	Ножницы для различных видов работ с наклоном лезвий	Ножницы для различных видов работ
Диаметр диска (мм)	240	230
Длина пезвия (мм)	115	95
Номер артикула	48224043	48224044
Штрихкод	045242347476	045242347483

	Отвертка для гаек Hex 5 мм	Отвертка для гаек Hex 5.5 мм	Отвертка для гаек Hex 6 мм	Отвертка для гаек Hex 7 мм	Отвертка для гаек Hex 8 мм	Отвертка для гаек Hex 10 мм	Отвертка для гаек Hex 13 мм
Размер (мм)	5	5.5	6	7	8	10	13
Размер резьбы для стержневого анкера		M3	M3.5	M4	M5	M6	M8
Цветовой код	Черный	Коричневый	Красный	Оранжевый	Желтый	Голубой	Оранжевый
Номер артикула	48222531	48222532	48222533	48222534	48222535	48222536	48222537
Штрихкод	045242294428	045242294435	045242294442	045242294459	045242294466	045242294473	045242294480

10 В 1 ОТВЕРТКА С ТРЕЩЕТКОЙ



- Эргономичная отвертка длиной 152 мм с посадкой 1/4" Нех и встроенной зачисткой для проводов и изгибания их в форме петли.
- Полностью металлическая трещетка для большей скорости закручивания.
- Биты длиной 88 мм совместимые с электроинструментом.
- Точный, закаленный наконечник бит: для точного соединения с крепежом и долгого срока службы.
- Хранение бит в рукоятке револьверного типа.
- Хромовое покрытие бит защищает от ржавчины.

	10 в 1 Отвертка с трещеткой - универсальная	10 в 1 Отвертка с трещеткой - Нех
Содержимое	PH1 / PH2 / PZ1 / PZ2 / TX15 / TX20 / SL 0.8 x 5.5 мм.	Нех 1.5 мм / Нех 2 мм / Нех 2.5 мм / Нех 3 мм / Нех 4 мм / Нех 5 мм / Нех 6 мм
Кол-во в упаковке	12	12
Номер артикула	48222311	48229306
Штрихкод	045242352135	045242467310

СТЕПЛЕР



- 2 режима переключателя мощности: - До 75% больше мощность на забивание скоб. - Высокая мощность позволяет забивать скобы в различные материалы. - Низкая мощность для забивания малых скоб в мягкие материалы.
- Скошенная под 30° рабочая кромка: - Позволяет забить скобу даже когда степлер находится под углом.
- Встроенный скобоизвлекатель: Удаляет ненужные скобы с рабочей поверхности.
- Поверхность для добива: - Позволяет пользователю добить скобу без применения других инструментов.
- Клипса на ремень: Легко подвешивается на ремень, сумку и т.д.
- Скоба 8 / 10 / 12 / 14 мм (10.6 мм ширина)
- Тип скобы: 50 / Rapid No. 140 - Arrow T50 - Novus Type 11 G - Tacwise Type 140 - Stanley Type G
- Гвоздь 12 / 16 мм (1.02 мм толщина)
- Тип гвоздя: Arrow BN 1810 - Novus Typ J E - Stanley

	Степлер
Номер артикула	48221010
Штрихкод	045242323807

СТЕПЛЕР УДАРНЫЙ



- До 3 раз больше ресурс чем у лидирующих конкурентов.
- Усиленный корпус: - Прочная конструкция выдерживает многократные падения с 3 метров.
- Защищенная обойма загрузки: - Легкий доступ для загрузки скоб. - Обойма защищена от повреждений. - Быстрая перезарядка и легкое устранение застреваний.
- Встроенный скобоизвлекатель: Удаляет ненужные скобы с рабочей поверхности.
- Поверхность для добива: - Позволяет пользователю добить скобу без применения других инструментов.
- Скоба 8 / 10 / 12 мм (10.6 мм ширина)
- Тип скобы: 50 / Rapid No. 140 - Arrow T50 - Novus Type 11 G - Tacwise Type 140 - Stanley Type G

	Степлер ударный
Номер артикула	48221020
Штрихкод	045242323814

СУМКА ЭЛЕКТРИКА



- Прочная конструкция, изготовлены из 1680D баллистического нейлона.
- Двойные швы усиленные заклепками, прочнее в 4 раза.
- Интегрированная в сумку ручка обеспечивает удобство по перемещению принадлежностей на рабочей площадке.
- Твердое основание позволяет ставить сумку вертикально даже при полной загрузке.
- Интегрированная петля для ношения на разгрузочном ремне.
- Металлические D - образные кольца для соединения с наплечным ремнем.
- Металлическая клипса для крепления рулетки.

	Сумка электрика
Номер артикула	48228100
Штрихкод	045242333929

ПОЯС РАЗГРУЗОЧНЫЙ



- Прочная конструкция, изготовлены из 1680D баллистического нейлона.
- Двойные швы усиленные заклепками, прочнее в 4 раза.
- Интегрированные в под сумки ручки позволяют использовать их отдельно от ремня и обеспечивают удобство по перемещению принадлежностей на рабочей площадке.
- Мягкий, дышащий ремень для максимального комфорта и производительности на рабочей площадке.
- Металлические скобы для крепления подвески.
- Металлическая клипса для крепления рулетки.

Пояс разгрузочный

Номер артикула	48228110
Штрихкод	045242333936

ПОЯС РАЗГРУЗОЧНЫЙ С ПОДВЕСКОЙ



- Прочная конструкция, изготовлены из 1680D баллистического нейлона.
- Двойные швы усиленные заклепками, прочнее в 4 раза.
- Мягкая 4 - х точечная подвеска распределяет вес для комфортной работы весь день.
- Мягкий, дышащий ремень для максимального комфорта и производительности на рабочей площадке.
- Интегрированные в под сумки ручки позволяют использовать их отдельно от ремня и обеспечивают удобство по перемещению принадлежностей на рабочей площадке.
- Металлические скобы для крепления подвески.

Пояс разгрузочный с подвеской

Номер артикула	48228120
Штрихкод	045242333974

РЮКЗАК



- Прочная конструкция, изготовлены из 1680D баллистического нейлона.
- Жесткое литое основание позволяет рюкзаку стоять вертикально и защищает в любых погодных условиях.
- Мягкие, дышащие ляжки для эргономичной, комфортной транспортировки.
- Большой объем - 35 карманов в общей сложности.
- Складной передний карман для легкого доступа и хранения крупных предметов. Боковой карман для бутылки воды.
- Вертикальная стенка для крепления инструмента и принадлежностей освобождает пространство для хранения мелких принадлежностей.
- Карман для безопасного хранения ноутбуков / планшетов и предметов личного пользования.
- Внешняя застежка на липучке фиксирует ляжки для хранения.

Рюкзак

Номер артикула	48228200
Штрихкод	045242333943

СУМКА НА МОЛНИИ - 3 ШТ



- Heavy duty молния выдерживает суровые условия строительной площадки.
- Heavy duty прочная ткань для повседневного использования.
- Водонепроницаемая ткань низа сумки защищает содержимое и позволяет ставить сумку на поверхности для легкого доступа.
- Встроенный карман обеспечивает быстрый доступ к необходимым инструментам
- Лямки на сумках позволяют соединять их между собой или прикреплять к рюкзаку.

Сумка на молнии - 3 шт.

Номер артикула	48228193
Штрихкод	045242344611

РАБОЧИЕ ПЕРЧАТКИ



- Armortex® материал усиливающий ладони и кончики пальцев. Непревзойденная прочность и защита рук.
- Smartswipe™ вставка. Вставка из этого материала на указательном пальце позволяет работать с сенсорными экранами не снимая перчаток.
- Дышащая трикотажная подкладка. Обеспечивает комфорт и воздухопроницаемость.
- Защита костяшек. TPR накладка обеспечивает защиту костяшек.
- Махровая ткань на большом пальце. Встроена для вытирания пота со лба или лица.
- Манжеты на липучке для надежного крепления.
- Полностью соответствуют требованиям CE Категория 2, EN 420 и EN 388 – 2221.
- Могут подвергаться машинной стирке
- Помогают гасить излишнюю вибрацию.

	Размер 8 / M	Размер 9 / L	Размер 10 / XL	Размер 11 / XXL
Размер	M	L	XL	XXL
Номер артикула	48229731	48229732	48229733	48229734
Штрихкод	045242479436	045242479443	045242479450	045242479467

ПЕРЧАТКИ БЕСПАЛЫЕ



- Предназначены для обеспечения максимального удобства при работе с мелкими предметами.
- Усиленная ладонь и шов большого пальца.
- Легкие, дышащая подкладка.
- Отводящая влагу подкладка обеспечивает комфорт на весь день.
- Зона для вытирания пота
- Манжеты на липучке для надежного крепления.
- Отвечают требованиям CE категории 2, EN 420 и EN 388.

	Размер 8 / M	Размер 9 / L	Размер 10 / XL	Размер 11 / XXL
Размер	M	L	XL	XXL
Номер артикула	48229741	48229742	48229743	48229744
Штрихкод	045242508730	045242508747	045242508754	045242508761

FREE-FLEX РАБОЧИЕ ПЕРЧАТКИ



- SMARTSWIPE™ кулак, ладонь и кончики пальцев.
- Гибкие и эластичные перчатки.
- Легкие, дышащая подкладка.
- Усиленный шов большого пальца.
- Высокая чувствительность кончиков пальцев.
- Зона для вытирания пота
- Отвечают требованиям CE категории 2, EN 420 и EN388

	Размер 8/M	Размер 9/L	Размер 10/XL	Размер 11/XXL
Размер	M	L	XL	XXL
Номер артикула	48229711	48229712	48229713	48229714
Штрихкод	045242508693	045242508709	045242508716	045242508723

ЯЩИК - ОРГАНИЗАТОР ДЛЯ СТРОЙПЛОЩАДКИ



- Встроенные отсеки: 10 съемных ящичков для хранения материалов для стройплощадки, таких как: шурупы, гвозди, шайбы, уплотнения и т.п.
- Полный доступ: отсеки укалываются и скрепляются вместе для удобства транспортировки. Полный доступ ко всем отсекам даже в сложенном и скрепленном положении
- На 20% больше емкости, чем у конкурентов
- Герметичная прокладка, защищающая содержимое от дождя и мусора. Петли и защелки из нержавеющей стали - защита от ржавчины.
- Ящик для хранения: прочная крышка. Перегородки между отсеками, что предотвращает перемещение содержимого из одного отсека в другой во время транспортировки. перегородки остаются в каждом отсеке даже в случае перемещения содержимого.
- Упрочненные углы: усиливают короб и позволяют хранить ручные инструменты и сверла. Габариты: 455 x 360 x 110 мм

	Ящик - организатор для стройплощадки
Количество в заказе	3
Номер артикула	4932451416
Штрихкод	4002395161904

СОДЕРЖИМОЕ ДЛЯ КЕЙСОВ HEAVY DUTY

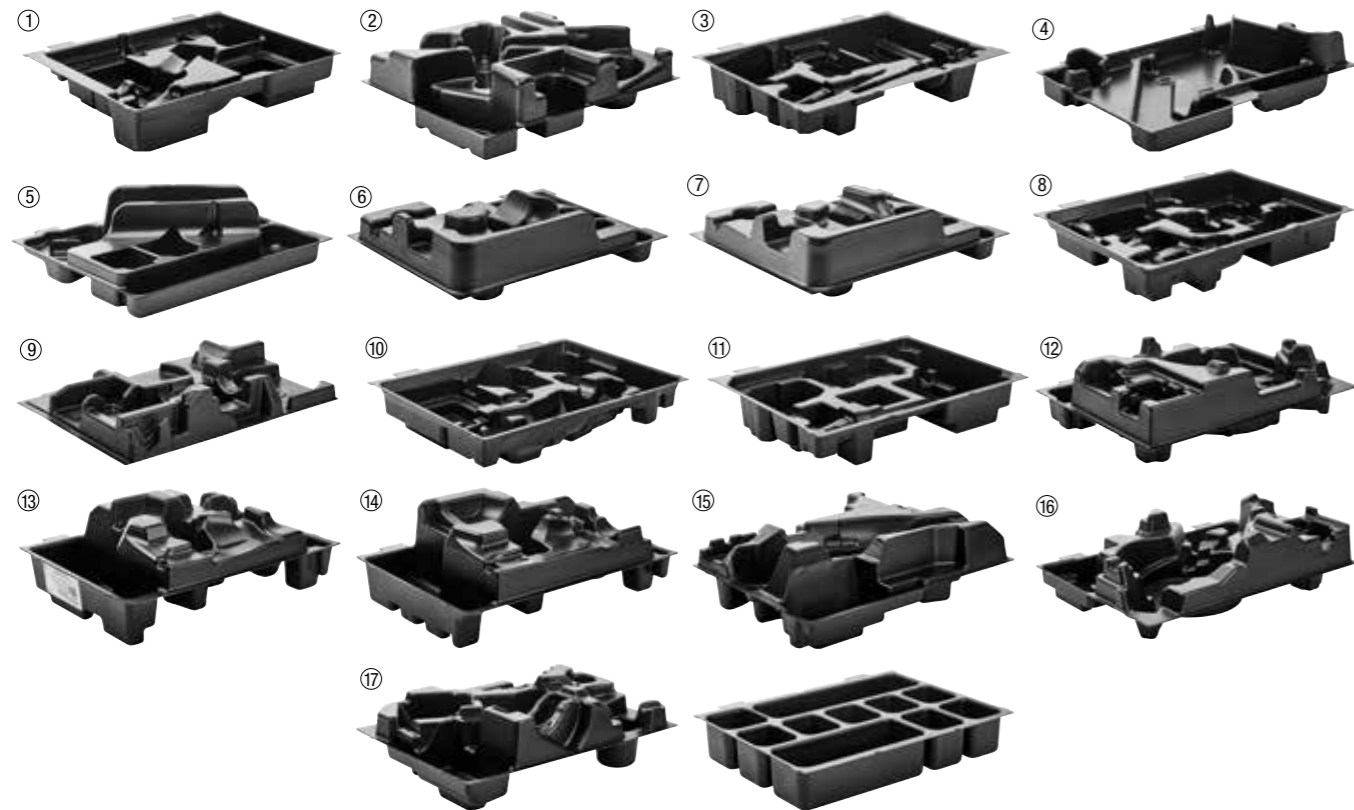

- Вставки для Milwaukee® HD Boxes
- Плотно устанавливается и защищает инструменты, аккумуляторы, зарядные устройства и аксессуары при хранении и транспортировке

КЕЙСЫ HEAVY DUTY



- Кейсы поставляются с защелками и поролоном

Содержимое для кейсов	Размер кейса	Fits Milwaukee kits	Номер артикула	Штрихкод
1	1	M18 CDD-202X, M18 CPD-202X, M18 CDD-502X, M18 CPD-502X, M18 CIW12-502X, M18 CID-202X, M18 CID-502X	4932440936	4002395147588
2	2	M18 CAG125XPDB-502X, M18 CAG115XPDB-502X	4932449686	4002395147595
3	1	M18 FDD-202X, M18 FDD-502X, M18 FPD-202X, M18 FPD-502X, M18 ONEPD-502X, M18 ONEDD-502X	4932453379	4002395148202
4	2	M18 CCS55-502X	4932456391	4002395148219
5	2	M18 CSX-502X, M18 ONESX-502X	4932456392	4002395148226
6	2	M18 CHPX-502X	4932456393	4002395148233
7	2	M18 CHX-502X	4932456394	4002395148240
8	1	M18 CHIWF12-502X, M18 CHIWF34-502X, M18 CHIWP12-502X	4932453508	4002395146390
9	1	M18 CAG115X-502X, M18 CAG125X-502X, M18 CAG125XP-502X	4932453507	4002395143603
10	1	M18 CRAD-502X	4932453509	4002395143610
11	1	M18 FIWF12-502X, M18 FID-502X, M18 ONEID-502X, M18 ONEIW-502X, M18 ONEIW-502X	4932453510	4002395143627
12	3	M18 CCS66-502X	4932453859	4002395275649
13	3	M18 CHX-502X	4932453855	4002395275656
14	3	M18 CHPX-502X	4932453856	4002395275663
15	3	M18 CSX-502X	4932453857	4002395275670
16	3	M18 CCS55-502X	4932453858	4002395275687
17	3	M18 CAG125XPDB-502X, M18 CAG115XPDB-502X	4932453860	4002395275694
Принадлежности для содержимого кейсов Heavy Duty			4932451546	4002395146598

	HD Кейс 1	HD Кейс 2	HD Кейс 3	Принадлежности для кейсов Heavy Duty
Габариты (мм)	475 x 358 x 132	475 x 358 x 192	475 x 358 x 195	475 x 358 x 132
Номер артикула	4932453385	4932449767	4932453386	4932451545
Штрихкод	4002395146376	4002395146383	4002395143634	4002395146581



Nothing but **HEAVY DUTY.**[™]

Официальный дилер:

ООО «БизнесЛевел» УНП 192217339
223060, Республика Беларусь, Минский р-н,
д. Б. Стиклево, Новодворский с/с, 40/2-33

+375 (29) 567-76-37 <https://milwaukeetool.by>
+375 (29) 263-11-37 info@milwaukeetool.by
+375 (29) 546-57-41
+375 (29) 674-85-23

